

Miniature Knit Collection

世界の伝統柄を編む

Японская
ВЯЗАННАЯ
ОДЕЖДА
для кукол



Москва
2021



Miniature Knit Collection

世界の伝統柄を編む

Японская ВЯЗАННАЯ ОДЕЖДА для кукол

24
ПРОЕКТА

Большая коллекция стильных нарядов для кукол ростом 20–30 см

УДК 746.4
ББК 37.248
Я70

NIHONBUNGEISHA Co., Ltd.
SEKAI NO DENTO GARA WO AMU MINIATURE KNIT COLLECTION
(English title: Miniature Knit Collection)
SEKAI NO DENTO GARA WO AMU MINIATURE KNIT COLLECTION
Copyright © 2019 NIHONBUNGEISHA Co., Ltd.
Russian translation rights arranged with NIHONBUNGEISHA Co., Ltd.
through Japan UNI Agency, Inc., Tokyo
Перевод с японского *Е. С. Жбан*

Я70 Японская вязаная одежда для кукол : большая коллекция стильных нарядов для кукол ростом 20—30 см / [перевод с японского *Е. С. Жбан*]. — Москва : Эксмо, 2021. — 144 с. : ил. — (Подарочные издания. Рукоделие).

ISBN 978-5-04-113583-6

Самая популярная книга по вязанию кукольной одежды от лучших японских мастеров! В ней собраны самые современные, интересные и стильные модели. В книге вы найдете 24 проекта для вязания крючком и спицами по самым известным мировым техникам. Подробные пошаговые инструкции и красочные иллюстрации подарят вам удовольствие от работы над проектами.

УДК 746.4
ББК 37.248

ISBN 978-5-04-113583-6

© Жбан Е.С., перевод на русский язык, 2021
© Оформление. ООО «Издательство «Эксмо», 2021

СОДЕРЖАНИЕ

Ирландия	Аранский свитер	4
	Аранская шапка	5
Великобритания	Гернсийский свитер.....	6
Шотландия	Аргайлский свитер и носки.....	7
	Платье с узором Фэр-Айл.....	8
	Свитер с узором Фэр-Айл	9
Исландия	Свитер лопи.....	10
Латвия	Жаккардовый узор	11
Швеция	Свитер и снуд бинге	12
	Свитер из Дельсбу.....	13
	Шаль с узорами из роз.....	14
	Бохусский кардиган.....	15
Норвегия	Сетесдальская кофта	16
	Кофта Сельбу	17
Канада	Ковичанский жакет	18
	Ковичанский жилет.....	20
Скандинавия	Туника с северными оленями.....	21
	Варежки с треугольным клином.....	22
	Саамская накидка.....	22
Шотландия	Шетландская кружевная шаль.....	23
Перу	Чульо.....	24
Прежде чем начать		25
Основные приемы.....		28
Инструкции		32
Условные обозначения и пояснения		134





ИРЛАНДИЯ



АРАНСКИЙ СВИТЕР

Свитер с узором из комбинации классических ромбов и кос

Дизайн * КОБАЯСИ ЮКА

Пряжа * PUPPY, BRITISH FINE

Инструкция * с. 60

Острова Аран

Считается, что аранские узоры появились на Аранских островах (Инишмор, Инишман, Инишир) в Ирландии. Аранские свитеры женщины вязали для своих мужей и сыновей, отправлявшихся в суровую стужу в море. У каждого узора было свое значение, и каждая семья сочетала эти узоры по-своему. Например, коса означала безопасность, а ромб — богатство и жизнь.

АРАНСКАЯ ШАПКА

3 разноцветные вязаные шапочки с косами

Дизайн * КОБАЯСИ ЮКА

Пряжа * DARUMA IROIRO

Инструкция * с. 83



Свитер связан так же, как и изделие на странице слева, но из пряжи другого цвета. Если поменять местами перед и спинку, получится кардиган.

ВЕЛИКОБРИТАНИЯ



ГЕРНСКИЙ СВИТЕР

**Простой свитер с узором
из изнаночных и лицевых петель**

Дизайн * КАДЗЭКОБО

Пряжа * НАМАНАКА, шерсть
средней толщины

Инструкция * с. 65

Гернси

Знаменитый гернский рыбацкий свитер. Считается, что их носили рыбаки с острова Гернси и других Нормандских островов в южной части пролива Ла-Манш. Особенность гернского свитера — темно-синий цвет и узоры на груди. Кроме того, так как низ свитера легко пачкался, протирался или рвался во время работы, его вязали простой чулочной вязкой, чтобы испорченную часть можно было быстро связать заново.

✠ ШОТЛАНДИЯ

АРГАЙЛСКИЙ СВИТЕР И НОСКИ

Узор из ромбов вяжут, протягивая нити вертикально и перекрещивая с изнанки. Полосы вышивают по готовому изделию. На носочках вывязана пятка, чтобы они идеально сидели на ноге.

Дизайн ✠ КАСАМА АЯ

Пряжа ✠ PUPPY, KID MONAIR FINE

Инструкция ✠ с. 54

✠ Аргайл

Ромбы аргайл считаются стандартом традиционного шотландского стиля. Также можно встретить название «клетка аргайл». Считается, что узор изначально был тартаном (клетчатый орнамент) клана Кемпбелл из графства Аргайл. Аргайл можно часто увидеть на свитерах, кардиганах, носках. Носки с этим узором — неотъемлемая деталь гардероба вместе с украшенным традиционной клеткой килтом, национальной мужской шотландской одеждой.



ПЛАТЬЕ С УЗОРОМ ФЭР-АЙЛ

Платье связано из яркой разноцветной пряжи.

Дизайн * КАДЗЭКОБО

Пряжа * DARUMA IROIRO

Инструкция * с. 37



СВИТЕР С УЗОРОМ ФЭР-АЙЛ

Дизайн с узором из тонких полос.
Акцент на ярко-синих зигзагах.

Дизайн * КАДЗЭКОБО

Пряжа * DARUMA IROIRO

Инструкция * с. 32



Фэр-Айл

Родина вязания Фэр-Айл — одноименный остров, относящийся к архипелагу Шетландских островов на северо-востоке Шотландии. Особенностью этой вязки является разноцветный рисунок из нитей всего двух цветов в одном ряду. Традиционно изделия фэр-айл вязали по кругу, поэтому рисунок обычно строился из полос. Вязание фэр-айл распространилось по всему миру после того, как в 1920-х гг. принц Уэльский стал играть в гольф в пуловере, выполненном в этой технике.



ИСЛАНДИЯ



СВИТЕР ЛОПИ

Свитер лопи с красивой круглой кокеткой, которую вяжут вниз от горловины изделия.

Дизайн * КАННО НАОМИ

Пряжа * PUPPY NEW, трехслойная

Инструкция * с. 70

Лопи

Свитер лопи — традиционное исландское вязаное изделие. В Исландии слово «лопи» означает вытянутые без кручения толстые шерстяные нити, а свитер, связанный из такой шерсти, называют «свитером лопи». Особенно привлекательным его делает круглая кокетка с крупным геометрическим рисунком. Вязаное полотно может казаться несколько толстоватым, но за счет того, что кокетка, корпус изделия, рукава вяжут по кругу, для сборки нужны только несколько швов.



ЛАТВИЯ

ЖАККАРДОВЫЙ УЗОР

Переносим узор для варежек на одежду.
На юбке выполнены традиционные латвийские полосы.

Дизайн * САЙТО РИКО

Пряжа * DARUMA IROIRO

Инструкция * с. 76



Латвийское вязание

В Латвии, одной из трех стран Балтии, были найдены старейшие варежки в Европе. Латвия славится разнообразием ремесленных изделий. Здесь появилось огромное количество комбинаций вязаных узоров для варежек, носков и национальной одежды. Яркие цветные узоры отражают культуру и верования каждого региона. В 2006 г. участники саммита НАТО получили в качестве сувениров 4 500 пар вязаных узорчатых варежек.



ШВЕЦИЯ



СВИТЕР И СНУД БИНГЕ

Свитер с традиционным узором бьярбо, напоминающим чертополох. Снуд можно надевать на куклу как пелерину.

Дизайн ✳ КАВАИ МАЮМИ

Пряжа ✳ DARUMA SUPER WASH MERINO

Инструкция ✳ с. 87

Бинге / Binge

Бинге — традиционное вязание, сохранившееся в провинции Халланд в Швеции. Исторически такое вязание широко использовалось как источник дополнительного дохода во времена, когда людям приходилось нелегко из-за войн и неурожая. Цветовая палитра бинге состоит из красного, белого и темно-синего, а название, как считается, происходит от шведского слова binda — «связывать». Типичные орнаменты включают похожие на чертополох цветочные узоры бьярбо, фазанов и человечков.



СВИТЕР ИЗ ДЕЛЬСБУ

Простой узор из традиционных красного, черного и зеленого цветов с добавлением белого. Цифры вышиты по готовому изделию.

Дизайн ✳ КАВАИ МАЮМИ

Пряжа ✳ DARUMA IROIRO

Инструкция ✳ с. 92

Дельсбу

Такой свитер вязали в городе Дельсбу в провинции Хельсингланд в средней части Швеции. Особенность этого изделия — узор из крупных сердец, выполненных традиционными красным, черным и зеленым цветами, и клинья по бокам. Обычно на груди такого свитера вышивают инициалы вязальщицы и год. Проймы рукавов иногда украшают помпонами. Дополнительно вяжут жакеты с таким же узором. Длина жакета при этом будет чуть короче.



ШАЛЬ С УЗОРАМИ ИЗ РОЗ

Розы — жаккардовый узор, типичный для вязаных изделий на острове Готланд. Такую шаль можно надеть на куклу как пелерину или как накидку.

Дизайн ✧ СУГИЯМА ТОМО

Пряжа ✧ DARUMA IROIRO

Инструкция ✧ с. 44

Готланд

С давних времен шведский остров Готланд в Балтийском море славился торговлей. Среди прочих товаров сюда привозили множество вязаных изделий с традиционными узорами, которые уже тогда стали продавать за границу. Готланд называют островом роз, поэтому и узор из роз там очень популярен. На вязаных изделиях из Готланда можно часто увидеть различные природные мотивы, а также найти сходство с вязанием из других прибалтийских стран.



БОХУССКИЙ КАРДИГАН

Изделие из пушистого мохера. Акценты по узору расставлены при помощи чередования лицевых и изнаночных петель.

Дизайн * КАННО НАОМИ

Пряжа * PUPPY, KID MOHAIR FINE

Инструкция * с. 48

Бохус

Вязание в шведском регионе Бохус отличается многоцветными переходами и узорами с рельефом из изнаночных петель, вывязанных то там, то тут. Мы предлагаем сделать очаровательный женственный свитер с круглой кокеткой из ангорской шерсти с длинным ворсом. В 1930-е гг. во время Великой депрессии, когда женщины были вынуждены обеспечивать свои семьи, бохусская техника вязания стала очень популярной. Всего около 30 лет назад отрасль была фактически уничтожена волной механизации, но пережила ее. И сейчас у ручной техники вязания остается множество поклонников.



НОРВЕГИЯ



СЕТЕСДАЛЬСКАЯ КОФТА

На таком изделии легко вывязывать рисунок, потому что оно одинаковой ширины по всей длине. Грудь украшена лентой с вышивкой.

Дизайн ✧ САЙТО РИКО

Пряжа ✧ PUPPY, BRITISH FINE

Инструкция ✧ с. 98

Сетесдаль

Такой свитер традиционно носили в области Сетесдаль на юге Норвегии. Изначально он был частью мужского национального костюма. Отличительная особенность — крестообразный рисунок на груди и точки («вши») по всему вязаному полотну. На планку и манжеты сетесдальской кофты часто нашивали ткань с вышивкой, которая одновременно украшала изделие и делала его более прочным. Кстати говоря, само слово «кофта» пришло в русский из польского языка, а тот в свою очередь заимствовал его из германских языков, к одним из которых и относится норвежский.



КОФТА СЕЛЬБУ

На передней части, состоящей из 35 петель, расположены 3 звезды. Изделие выполнено плотной вязкой.

Дизайн * САЙТО РИКО

Пряжа * PUPPY, BRITISH FINE

Инструкция * с. 104

Сельбу

Такое вязание традиционно для коммуны Сельбу в Норвегии. Характерный орнамент кофты сельбу — восемь звезд. Обычно 8 напоминающих розы звезд соседствуют с перечеркнутыми ромбами. Для орнамента нужны натуральные цвета шерсти — черный и белый. Такой свитер был традиционной мужской одеждой. Восемь сельбских звезд также можно встретить на варежках.



КАНАДА



КОВИЧАНСКИЙ ЖАКЕТ

Жакет с шалевым воротником. Перед украшен снежинками.

Дизайн * ОКАМОТО МАКИКО

Пряжа * PUPPY, BRITISH FINE

Инструкция * с. 109



На спине вывязана птица-громовержец. По легендам, громовержец является помощником бога грома.

Ковичан

Такие орнаменты начали вязать индейцы племени ковичан в Канаде. Одежду с ними делали из промасленной шерсти, так что она меньше промокала и были очень теплой. Орнамент с характерными для племени охотников природными мотивами, животными и персонажами легенд вяжут из пряжи натуральных цветов. Обычно ковичанские орнаменты делают на пуловерах, но в последнее время также популярны жакеты на молнии.

КОВИЧАНСКИЙ ЖИЛЕТ

Жилет с волнообразным орнаментом.
Техника вязания пришла в Канаду из
Европы, поэтому в орнаментах можно
заметить влияние орнаментов с Фэр-Айл.

Дизайн ✧ ОКАМОТО МАКИКО

Пряжа ✧ PUPPY, BRITISH FINE

Инструкция ✧ с. 114



СКАНДИНАВИЯ

ТУНИКА С СЕВЕРНЫМИ ОЛЕНЯМИ

На передне и спинке вывязан одинаковый орнамент. На линии талии или чуть ниже делают карман.

Дизайн * КАСАМА АЯ

Пряжа * PUPPY, BRITISH FINE

Инструкция * с. 119



Скандинавское вязание

Традиционные скандинавские вязаные орнаменты хорошо известны по всему миру — это изображения северных оленей, снежинок и елок. Часто среди них появляются и рождественские мотивы. Орнаменты выглядят современно, а вещи с ними получаются очень красивыми.



ВАРЕЖКИ С ТРЕУГОЛЬНЫМ КЛИНОМ

Снежно-белые варежки на веревочке-косичке.

Дизайн * КОБАЯСИ ЮКА

Пряжа * PUPPY NEW, двухслойная

Инструкция * с. 85

Скандинавские варежки

В Скандинавии часто можно увидеть варежки с треугольным клином для пальцев. Их нередко украшают жаккардовыми узорами или вышивкой, а еще к ним прикрепляют кисточки или веревочки.



СААМСКАЯ НАКИДКА

Накидку вяжут от нижнего края к горловине, убавляя петли.

Дизайн * КАСАМА АЯ

Пряжа * PUPPY, BRITISH FINE

Инструкция * с. 124

Саамы / Sami

Саамы — коренной народ, проживающий в Лапландии на севере Скандинавского полуострова. Их национальная одежда, включая вязаную, окрашена в красный и синий цвета. Вместе с желтым и зеленым они являются четырьмя цветами саамского флага.



ШОТЛАНДИЯ



ШЕТЛАНДСКАЯ КРУЖЕВНАЯ ШАЛЬ

Квадратный центр шали выполняют платочной вязкой, а по краю идет ажурное кружево.

Дизайн * КАДЗЭКОБО

Пряжа * PURRY NEW, трехслойная

Инструкция * с. 130

Шетландское кружево

Кружево с Шетландских островов в Шотландии вяжут спицами. Кажется, что ажурное кружево вязать очень сложно, но на самом деле оно состоит из череды лицевых и изнаночных петель, накидов, провязанных вместе петель.



ПЕРУ



ЧУЛЬО

Сначала вяжите основную часть шапки, а затем довязывайте ушки. Выбирайте яркие цвета, чтобы шапка выглядела веселее.

Дизайн * СУГИЯМА ТОМО

Пряжа * DARUMA IROIRO

Инструкция * с. 127

Чульо

Чульо — треугольная шапка с ушками, которую носят мужчины в перуанских Андах. Для чульо характерны яркие цвета и кисточки.

ПРЕЖДЕ ЧЕМ НАЧАТЬ

Необходимые инструменты

Спицы



Для вязания кукольной одежды берите короткие тонкие спицы. В книге помимо спиц № 2, 2,5, 2,75 используются еще более тонкие спицы для вязания диаметром 1,3 мм. Для прямого вязания выбирайте 2 спицы, для кругового — 4.

Крючки



Нужны для обвязки пройм и петель для пуговиц. Подбирайте размер, который подходит под толщину нити.

Маркер



Обычно маркеры нужны, чтобы пометить нужное количество рядов или петель. Также на них удобно снимать петли при перекрещивании или при обвязке горловины.

Трикотажная игла



Пригодится для того, чтобы прятать кончики нитей и соединять детали косым швом.

Фурнитура

Ищите маленькие пуговицы в отделах фурнитуры для кукольной одежды в крупных магазинах товаров для рукоделия. Вместо пуговиц можно использовать бусины.



Пряжа



NEW двухслойная

Очень тонкая пряжа из 100 % шерсти.
Спицы № 2–2,75.
1 моток 25 г, Purru.



NEW трехслойная

Свитая пряжа из 100 % шерсти.
Спицы № 2–3.
1 моток 40 г, Purru.



Kid Mohair Fine

Очень тонкая пряжа, мохер 79 %, нейлон 21 %.
Спицы № 2–3.
1 моток 25 г, Purru.



BRITISH FINE

Пряжа средней толщины из 100 % шерсти.
Спицы № 3–3,5.
1 моток 25 г, Purru.



Iroiro

Пряжа средней толщины из
100 % шерсти.
Спицы № 3–3,25.
1 моток 20 г, DARUMA.



Super Wash Merino

Пряжа средней толщины из
100 % шерсти.
Спицы № 2–3.
1 моток 50 г, DARUMA.



Пряжа средней толщины

Пряжа средней толщины из
100 % шерсти.
Спицы № 3.
1 моток 40 г, HAMANAKA.

Куклы и вязаные изделия

Размер представленных изделий подходит куклам размером от 20 до 30 см. Так как размер туловища кукол не всегда зависит от их роста, при вязании сравнивайте размер изделия с размером туловища и корректируйте его при необходимости.

При вязании

При вывязывании орнаментов из-за протягиваемой с изнаночной стороны нити полотно может стягиваться или растягиваться. Во время работы примеряйте изделие на куклу. Если размер мал, попробуйте ослабить натяжение протягиваемых нитей или заменить спицы на более толстые (если размер велик, сделайте наоборот).

При одевании

Если вывернуть изделие наизнанку, вы увидите, что область с орнаментом пересекают горизонтальные нити, неиспользуемые в орнаменте. Следите, чтобы при надевании на куклу эти нити не цеплялись за ее пальцы. Чтобы избежать этого, можно обмотать ладони куклы оберточной лентой. Изделия с узкой горловиной предназначены для кукол со съёмной головой.

Куклы, на которых демонстрируются изделия



Ruriko (Руруко)

Кукла-манекен, которая появилась в 2013 г. Ее отличают подвижность рук и ног и естественный силуэт. Рост 22 см.
PETWORKS LTD.



Betsy Loves Bunnies (Бетси Лавз Банниз)

Популярная 8-дюймовая Бетси появилась как эксклюзивная модель. Рост 20 см.
AZONE INTERNATIONAL CO., LTD

ОСНОВНЫЕ ПРИЕМЫ

● Жаккардовое вязание (с горизонтальными протяжками)

При вывязывании орнамента цветные нити протягивают горизонтально или вертикально. Если все изделие покрыто орнаментом и если орнаменты расположены последовательно, нити обычно протягивают горизонтально.

При вязании двухцветного узора нити располагаются так, как показано на фото. Определите положение основной и цветной нитей и отведите их на указательный палец левой руки. Для удобства при вязании не меняйте положение нитей относительно друг друга (одна всегда выше, другая всегда ниже).



■ Закрепление протягиваемой нити

- * Инструкция для протягивания нити через 10 петель другого цвета / Положение нитей: цветная выше, основная ниже

Длинная протяжка

Если при вязании жаккардовых узоров с протяжками между петлями одного цвета расположены 7 или более петель другого цвета, неиспользуемую нить закрепляют с изнаночной стороны, чтобы она не провисала.



Провяжите 4 петли основной нитью (цвета фона орнамента, здесь белая), а затем опустите цветную нить (нить, которой вывязывается орнамент, здесь зеленая) и зацепите за основную нить так, как показано стрелкой.

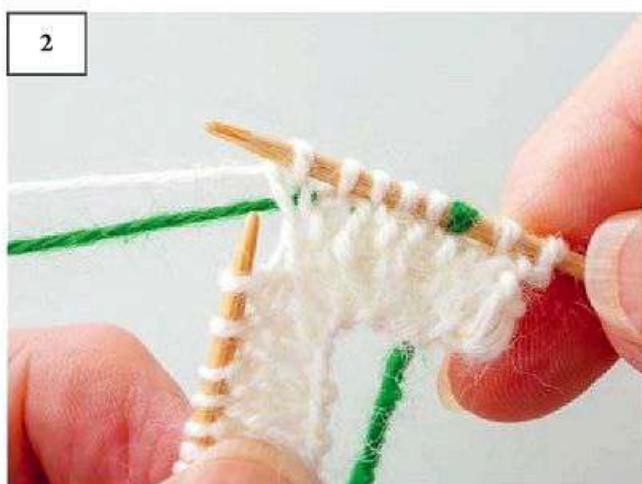

Провяжите 1 петлю основной нитью.



Снова расположите цветную нить под основной.



Провяжите 5 петель основной нитью.



Вид с изнаночной стороны. Цветная нить закреплена на 5 петле. Закрепленная цветная нить не провисает с изнаночной стороны.

■ Вязание петли для пуговицы

* Вязание крючком для кружева по готовому изделию



Переведите последнюю петлю готовой работы на крючок для кружева.



Свяжите цепочку из воздушных петель. Длина цепочки должна соответствовать размеру пуговицы.



Ниже через несколько рядов провяжите полустолбик без накида, обрежьте и спрячьте нитку. Петля для пуговицы готова.

● Сшивание плечевых швов

Сшивание полустолбиками без накида крючком. На фотографиях части изделия сшивают нитью другого цвета для большей наглядности.



1
Сложите связанные на спицах части изделия лицевыми сторонами друг к другу, в направлении от себя. Введите крючок в крайнюю петлю каждой из частей.



2
Подцепите нить крючком и протяните ее через обе петли.



3
Вытянутая петля.



4
Введите крючок в следующие петли сшиваемых деталей и подцепите нить, которой они сшиваются. Полученную петлю протяните через сшиваемые петли и петлю, находящуюся на крючке.



5
Вытянутая петля.



6
Повторите пункт 4, пока все петли не будут закрыты.

● Вязание латвийской косы

Изделие: с. 11; инструкция: с. 76. * Декоративная двухцветная линия по низу юбки. Для пояснения дан первый ряд, связанный лицевыми петлями по кругу.



1 Выведите рабочую нить вперед, белой нитью провяжите одну изнаночную петлю.

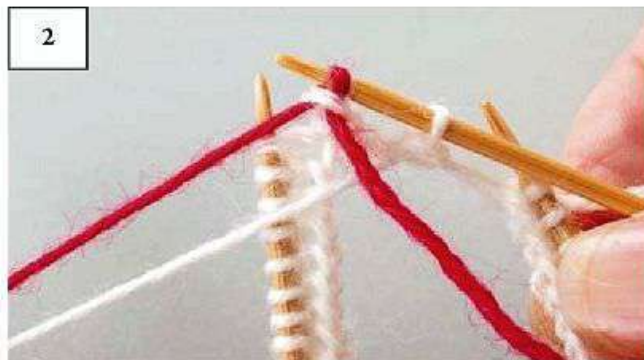

2 Провяжите следующую изнаночную петлю красной нитью.

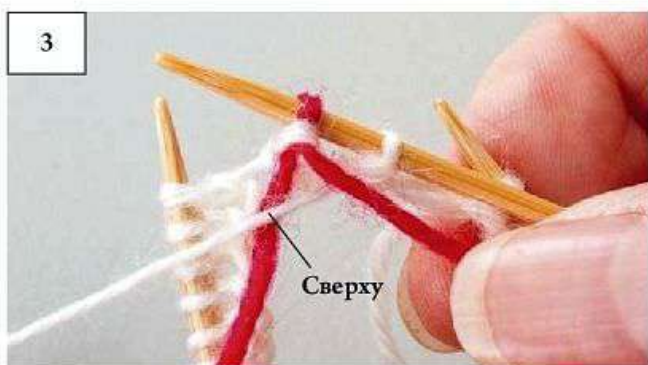

3 Поместите белую нить над красной, провяжите изнаночную петлю белой нитью.

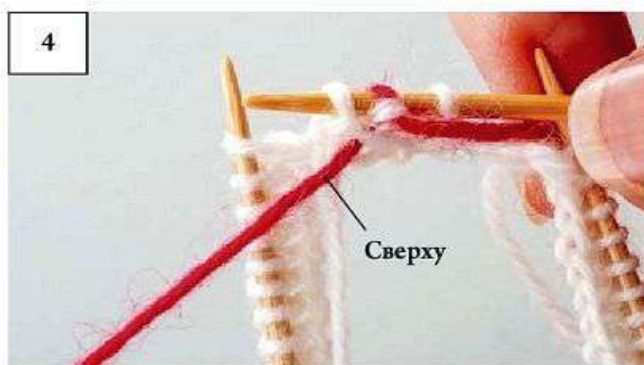

4 Провязанная белой нитью изнаночная петля. Поместите красную нить над белой, провяжите изнаночную петлю красной нитью.



5 Провязанная красной нитью изнаночная петля.



6 Повторяйте шаги 3 и 4 до конца ряда.

ИНСТРУКЦИИ

СВИТЕР С УЗОРОМ ФЭР-АЙЛ

Фото * с. 9

Пряжа

DARUMA IROIRO

- серый 6 г, темно-синий, серо-голубой, фи-сташковый, лимонный, фламинго — по 1,5 г каждого цвета
- синий деним, розовая вишня — немного пряжи каждого цвета

Инструменты

Спицы для вязания 1,3 мм — 4 шт., крючок для кружева № 1,75

Прочее

Пуговицы (диаметр 8 мм) — 2 шт., нить для ручного шитья, швейная игла

Размер готового изделия

см. схему

Плотность вязания

Цветной узор чулочной вязкой: 49 петель × × 52 ряда (10 см²)

Основные моменты * Вязите одинарной нитью

1. Для кокетки наберите 43 петли, вяжите горловину резинкой 1 × 1, затем саму кокетку жаккардовым узором. Когда закончите вязать кокетку, переведите петли на вспомогательные спицы.
2. Для переда и спинки наберите петли кокетки, провяжите 11 рядов жаккардовым узором. Затем прибавьте 1 петлю для планки на спинке и вяжите остаток изделия по кругу. Вяжите край изделия резинкой, закройте петли, провязывая лицевые и изнаночные как в предыдущем ряду.
3. Для рукавов наберите петли из клина кокетки, переда и спинки в месте, обозначенном на схеме символами ☆ • ★, и вяжите жаккардовый узор по кругу. Вяжите низ рукавов резинкой, чередуя изнаночную и лицевую петлю, а затем закройте петли, провязывая лицевые и изнаночные петли как в предыдущем ряду.
4. Обвяжите край выреза на спинке, пришейте пуговицы.

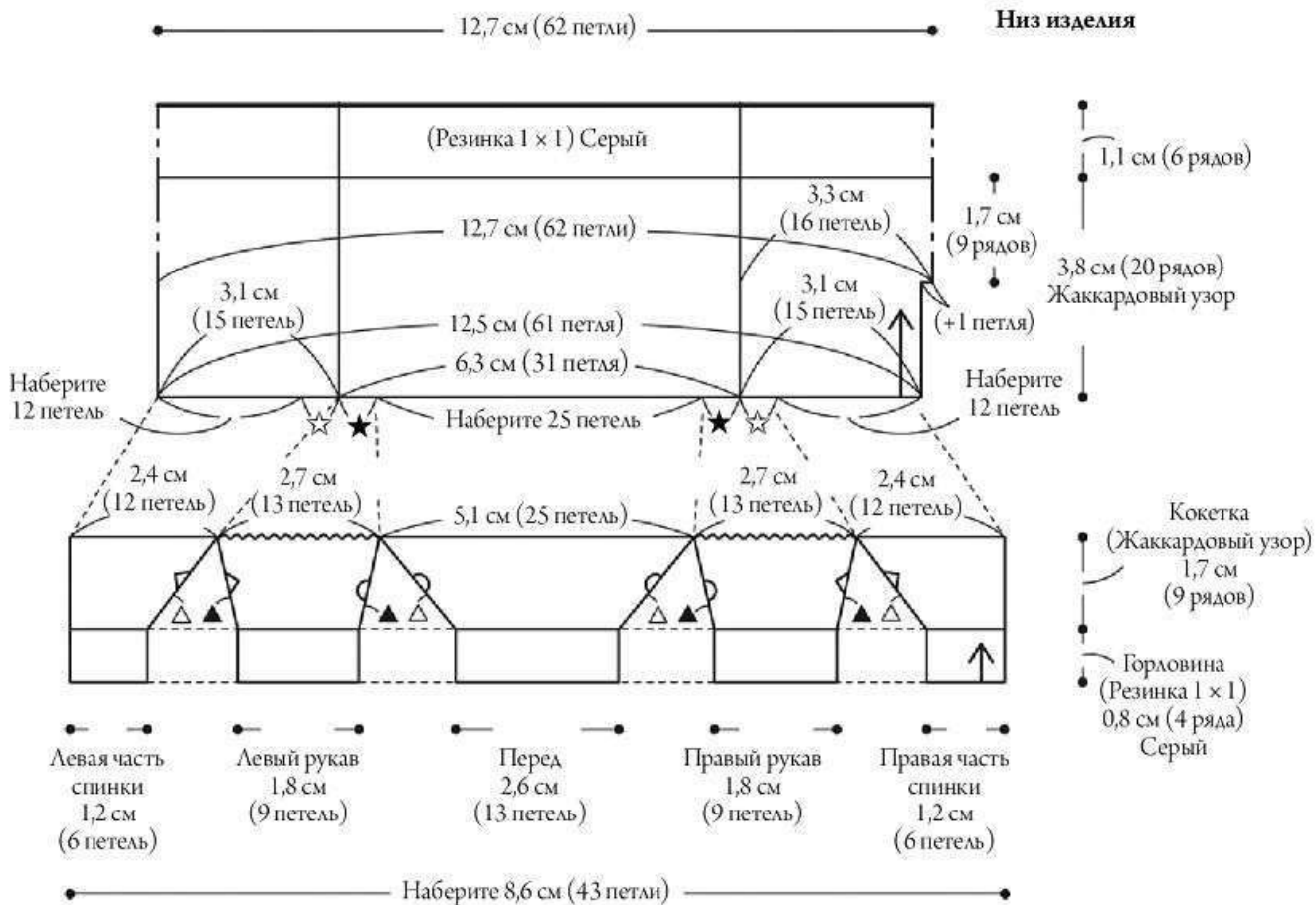

~~~~~ = на вспомогательную спицу  
 ————— = закройте петли

☆ • ★ = клин  
 Наберите 0,6 см (3 петли) воздушными петлями

△ = (+ 6 петель)

▲ = (+ 2 петли)



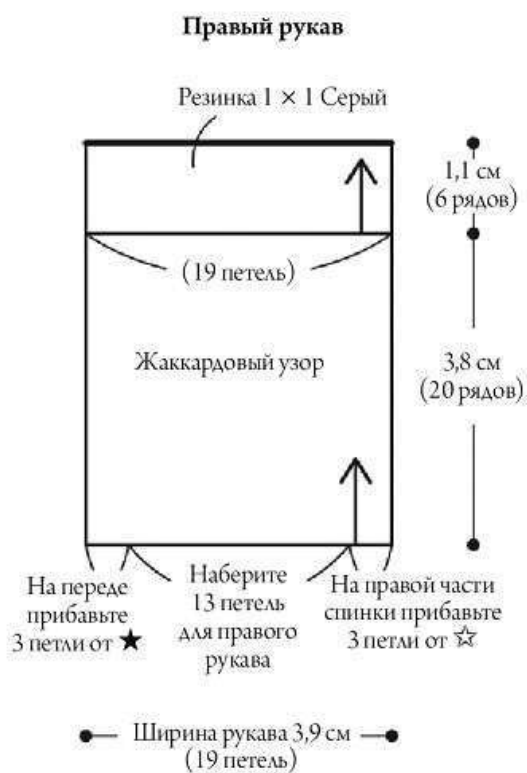

**Обвязка края выреза на спине (серый)**

△ = начало  
 ▲ = конец, обрежьте нить

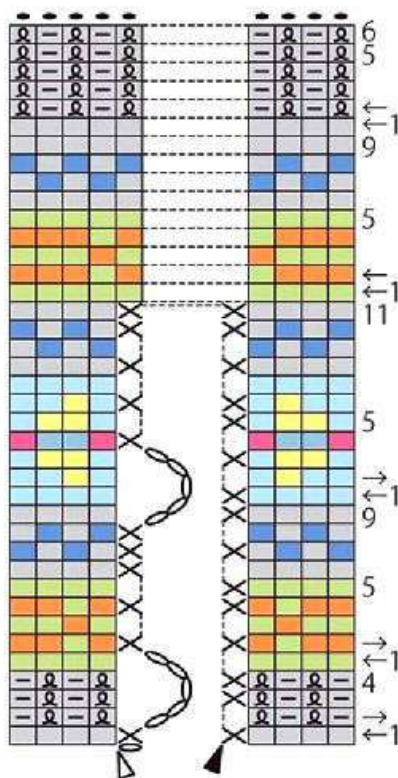







**Прибавление воздушных петель слева**

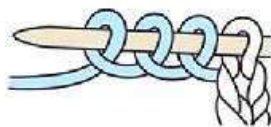

Обвязка выреза на спинке  
0,3 см (1 ряд) Серый



**Правый рукав**

\* Начинайте вязать левый рукав от значка на перед

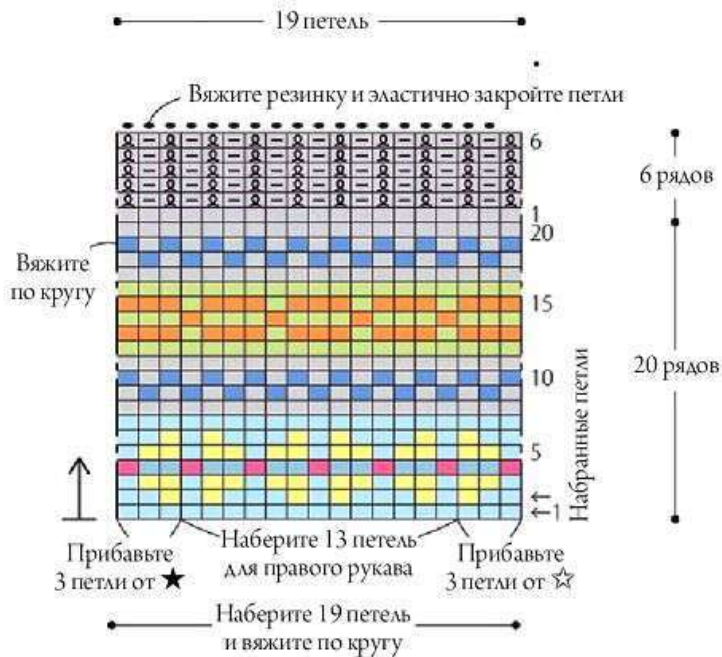



## Пряжа

### DARUMA IROIRO

- медовый бежевый 5 г, редис 3 г
- мускатный орех, мох по 1,5 г
- грязно-белый, павлин по 1 г
- брауни, мятный, синий лимонад, канареечный — немного каждого цвета

## Инструменты

Спицы для вязания 1,3 мм — 4 шт, крючок для кружева № 1,75

## Прочее

Пуговицы (диаметр 8 мм) 3 шт., нить для ручного шитья, швейная игла

## Размер готового изделия

см. схему

## Плотность вязания

Цветной узор: 49 петель × 52 ряда (10 см<sup>2</sup>)

## Основные моменты \* Вязите одинарной нитью

1. Для горловины и кокетки наберите 43 петли, вяжите горловину резинкой 1 × 1, затем саму кокетку с жаккардовым узором. Когда закончите вязать кокетку, переведите петли на вспомогательные спицы.
2. Для переда и спинки наберите петли кокетки, провяжите 19 рядов с жаккардовым узором. Затем для выреза на спинке прибавьте 1 петлю и далее вяжите изделие по кругу. Вяжите низ резинкой 1 × 1, а затем закройте петли, провязывая лицевые и изнаночные как в предыдущем ряду.
3. Для рукавов по кругу наберите петли из клина кокетки, переда и спинки в месте, обозначенном на схеме символами ☆ • ★, и вяжите жаккардовым узором. Свяжите низ рукавов резинкой 1 × 1, чередуя изнаночные и лицевые петли. Затем закройте оставшиеся петли, провязывая лицевые и изнаночные как в предыдущем ряду.
4. Обвяжите край выреза на спинке, пришейте пуговицы.



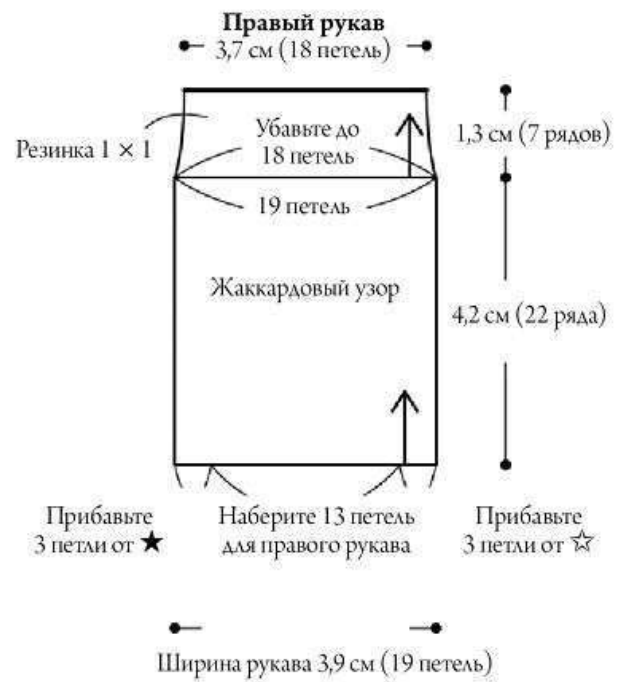
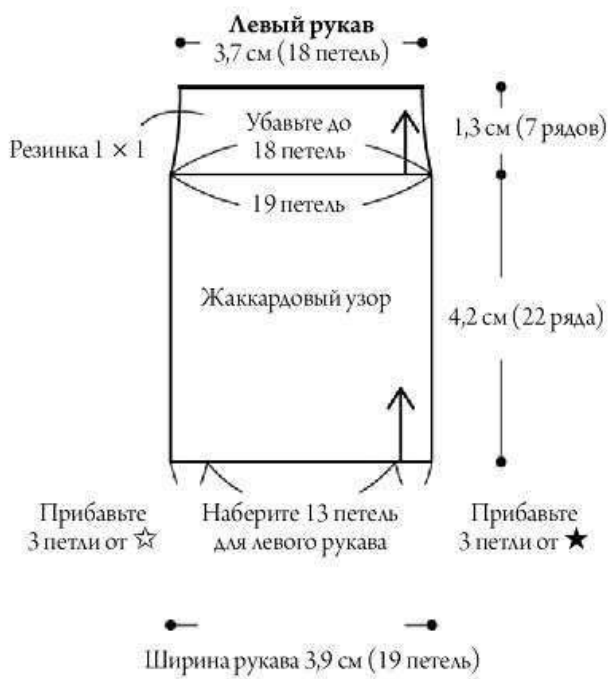



**Низ изделия**

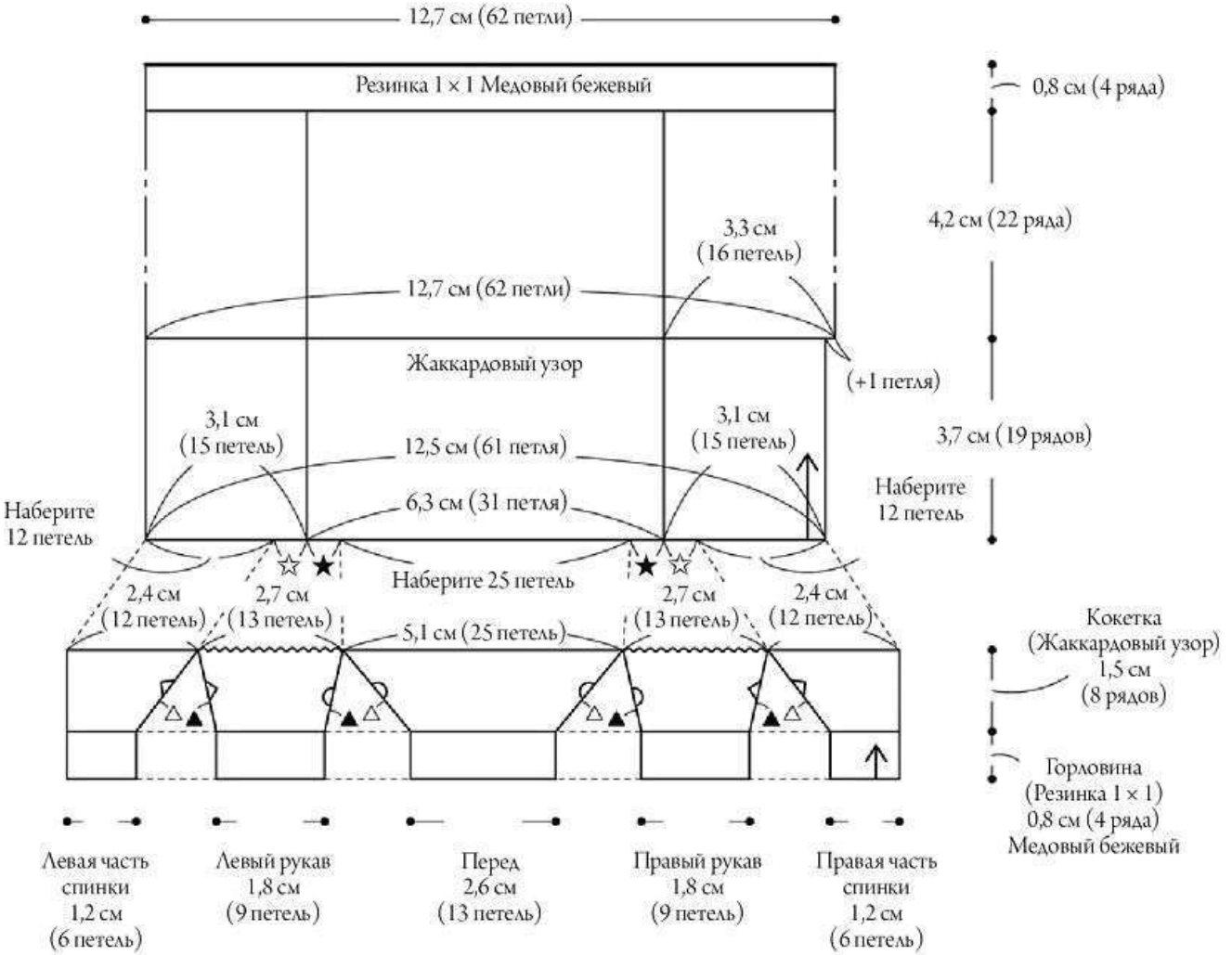

~~~~~ = на вспомогательную спицу  
 ————— = закройте петли

☆ • ★ = клин
 Наберите 3 воздушные петли

△ = (+ 6 петель)

▲ = (+ 2 петли)

Обвязка края выреза на спине
(медовый бежевый)

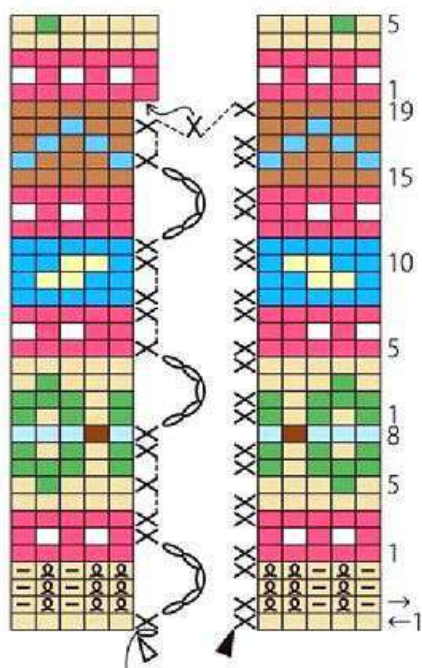

- = редис (43)
- = медовый бежевый (3)
- = браунн (1)
- = павлин (16)
- = мускатный орех (7)
- = грязно-белый (1)
- = мох (24)
- = мятный (21)
- = канареечный (29)
- = синий лимонад (22)
- = 1 лицевая петля, если нет других указаний

- = начало
- = конец, обрежьте нить



Обвязка выреза на спинке 0,3 см (1 ряд)
Медовый бежевый

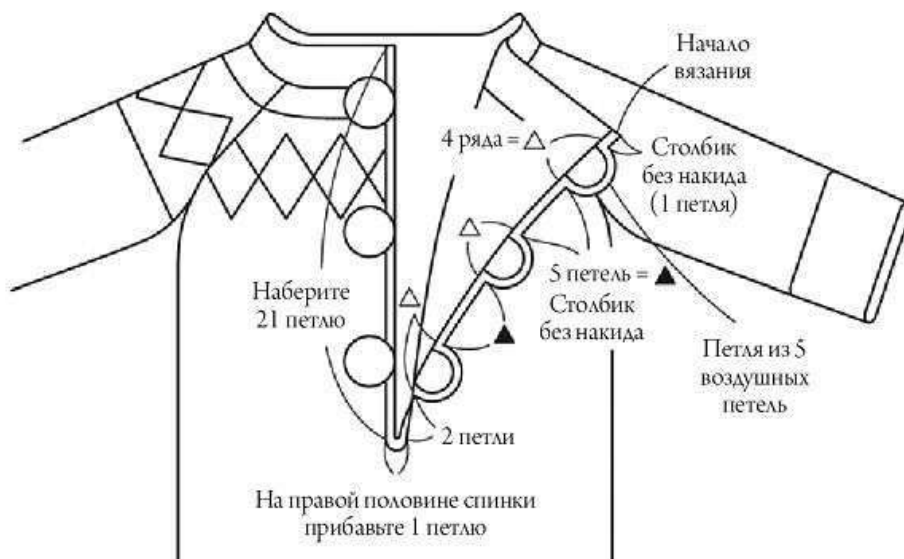

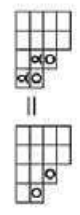
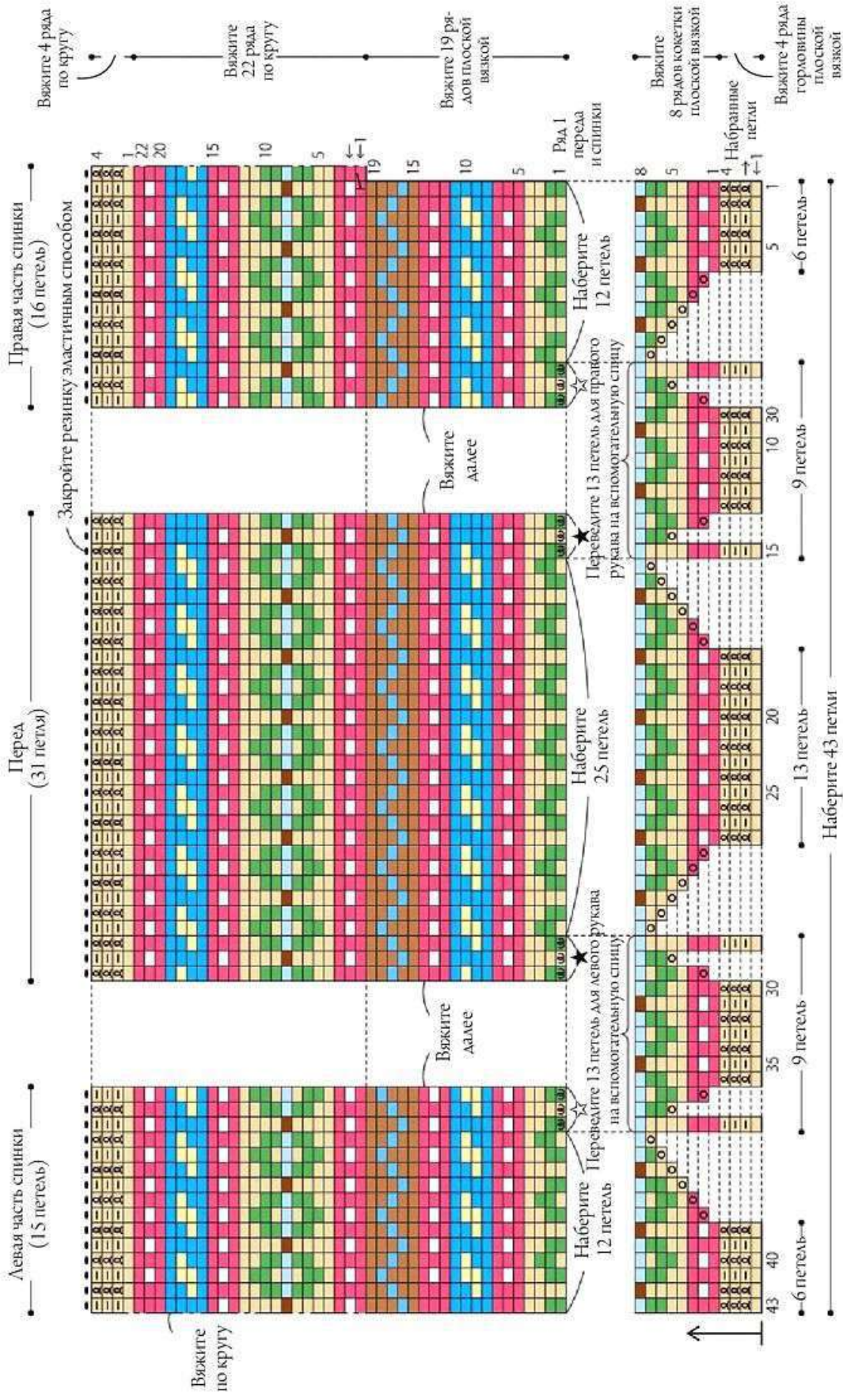

- = редис (43)
- = медовый бежевый (3)
- = брауни (1)
- = павлин (16)
- = мускатный орех (7)
- = грязно-белый (1)
- = мох (24)
- = мятный (21)
- = канареечный (29)
- = синий лимонад (22)

☒ вяжите скрещенные петли в соответствии со схемой

☆ ★ = прибавление 3 воздушных петель

☐ = 1 лицевая петля, если не указано иное

Пряжа

DARUMA IROIRO

- темно-серый 5 г
- красный 2 г
- клевер 1 г

Инструменты

2 спицы № 2,75

Прочее

Пуговицы (диаметр 7 мм) 6 шт., нить для ручного шитья, швейная игла

Размер готового изделия

см. схему

Плотность вязания

Цветной узор по чулочной вязке: 36 петель × 38 ряда (10 см²)

Основные моменты * Вязите одинарной нитью

Наберите 25 петель. Свяжите 2 ряда платочной вязкой, затем до 61 ряда вяжите по 2 петли по краям изделия платочной вязкой и 21 петлю в середине чулочной вязкой с орнаментом. Свяжите последние 2 ряда платочной вязкой и закройте петли. Пришейте пуговицы.

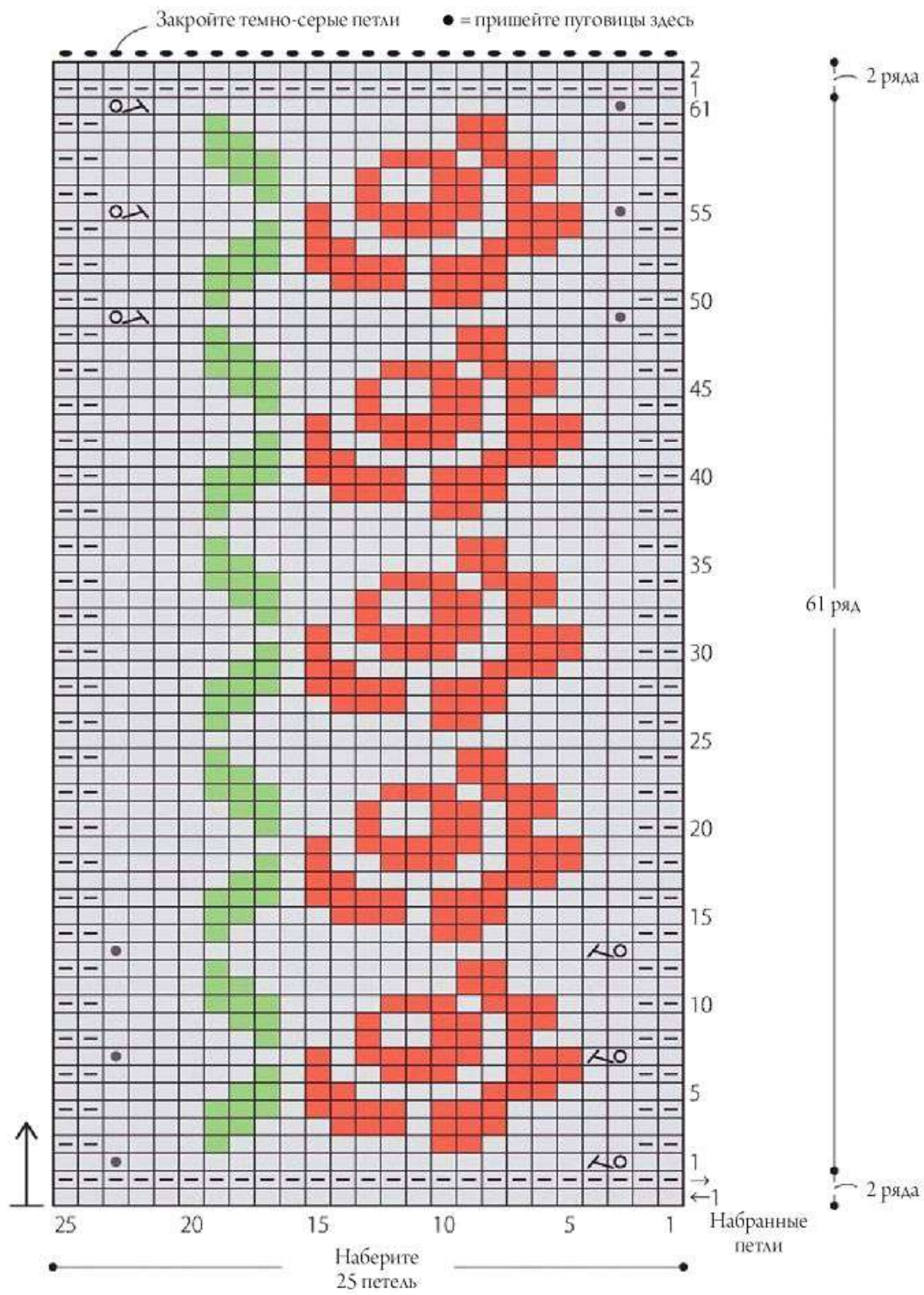

- = клевер
- = красный
- = темно-серый
- · = = лицевая петля

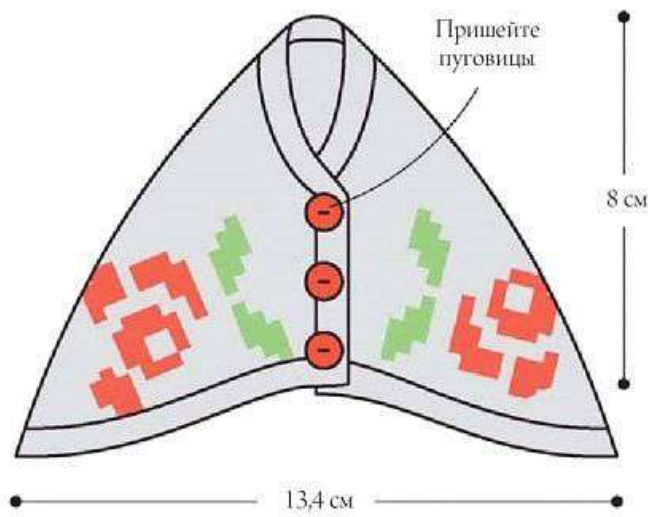
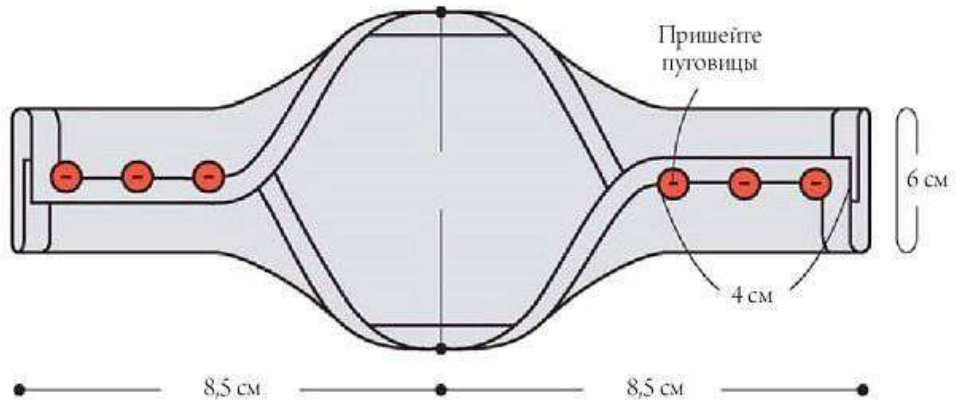

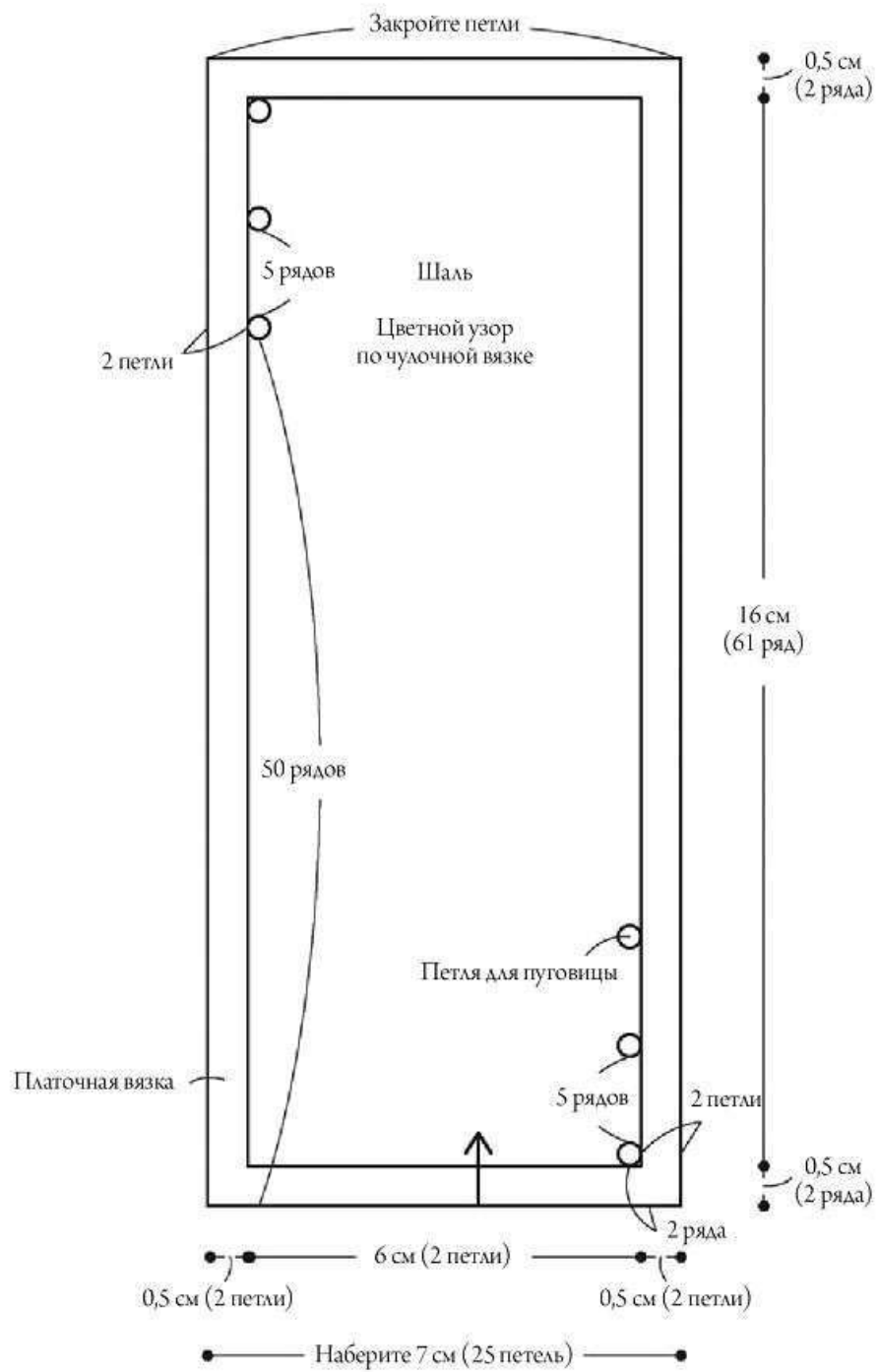

Пряжа

PUPPY, KID MOHAIR FINE

- зеленый — 3 г
- белый — 1 г
- розовый, оранжевый — по 0,5 г каждого цвета

Инструменты

Спицы № 2 — 5 шт., спицы 1,3 мм — 4 шт.

Прочее

Пуговицы для кукольной одежды (диаметр 4 мм) — 5 шт., нить для ручного шитья, швейная игла

Размер готового изделия

см. схему

Плотность вязания

Жаккардовый узор: 24 петли × 35 рядов (10 см²)
Чулочная вязка: 24 петли × 45 рядов (10 см²)

Основные моменты * Вязите одинарной нитью

1. Для горловины наберите 37 петель. Свяжите 4 ряда горловины. Для кокетки в 5 ряду увеличьте количество петель до 49 согласно схеме и вяжите 11 рядов кокетки с узором по чулочной вязке. Затем переведите все петли на вспомогательные спицы.
2. Наберите петли со вспомогательной спицы для спинки и свяжите 2 ряда. Затем наберите петли полочек согласно схеме и вяжите 10 рядов полочек и спинки плоской вязкой. Для завершения изделия свяжите 4 ряда резинкой и закройте петли эластичным методом (см. с. 142). Для рукавов наберите петли от кокетки со вспомогательной спицы и вяжите по кругу, затем закройте петли.
3. Наберите петли по краям полочек. На правой планке выполните 5 отверстий для пуговиц.
4. Пришейте пуговицы.

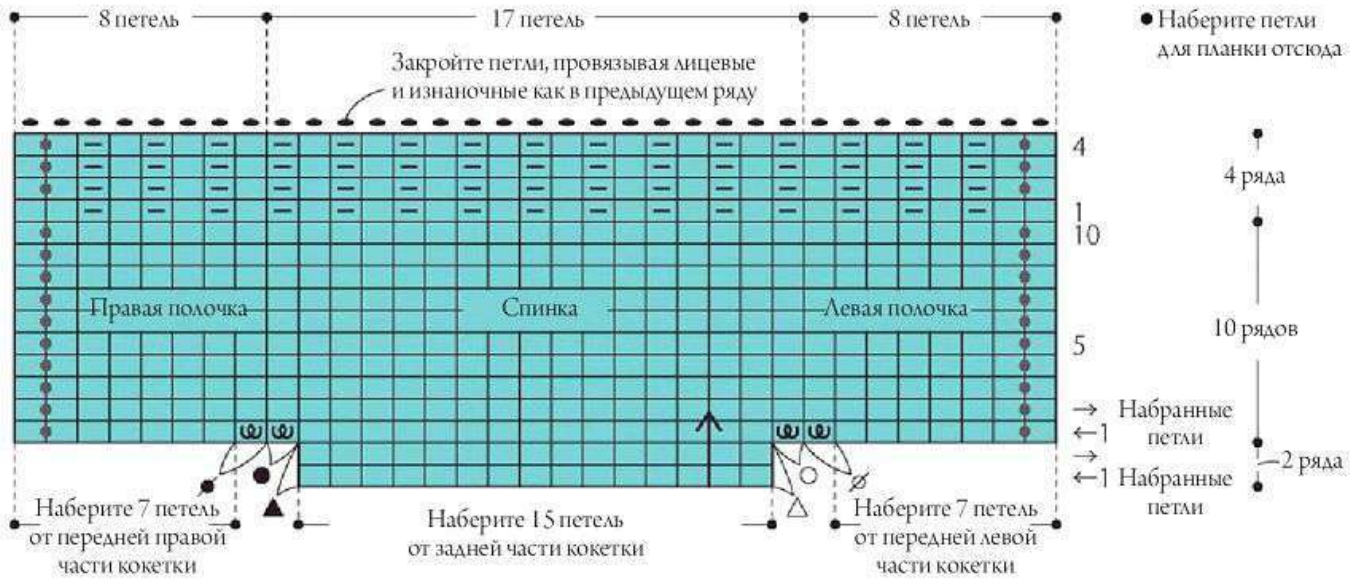

 =  лицевая петля

Правый рукав

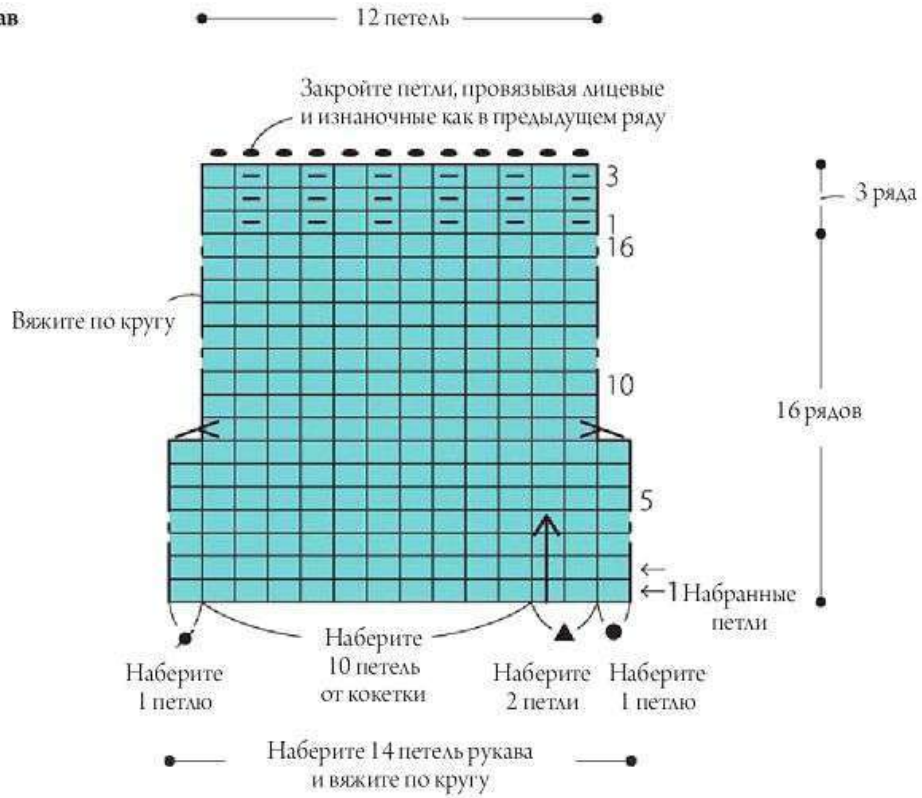

Левый рукав

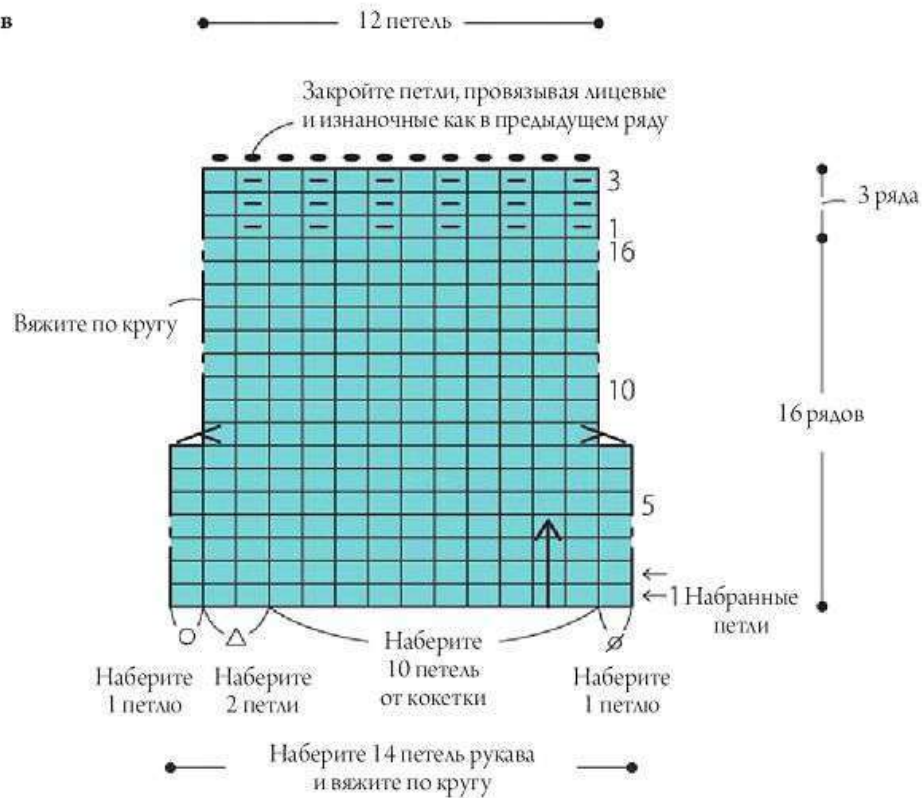

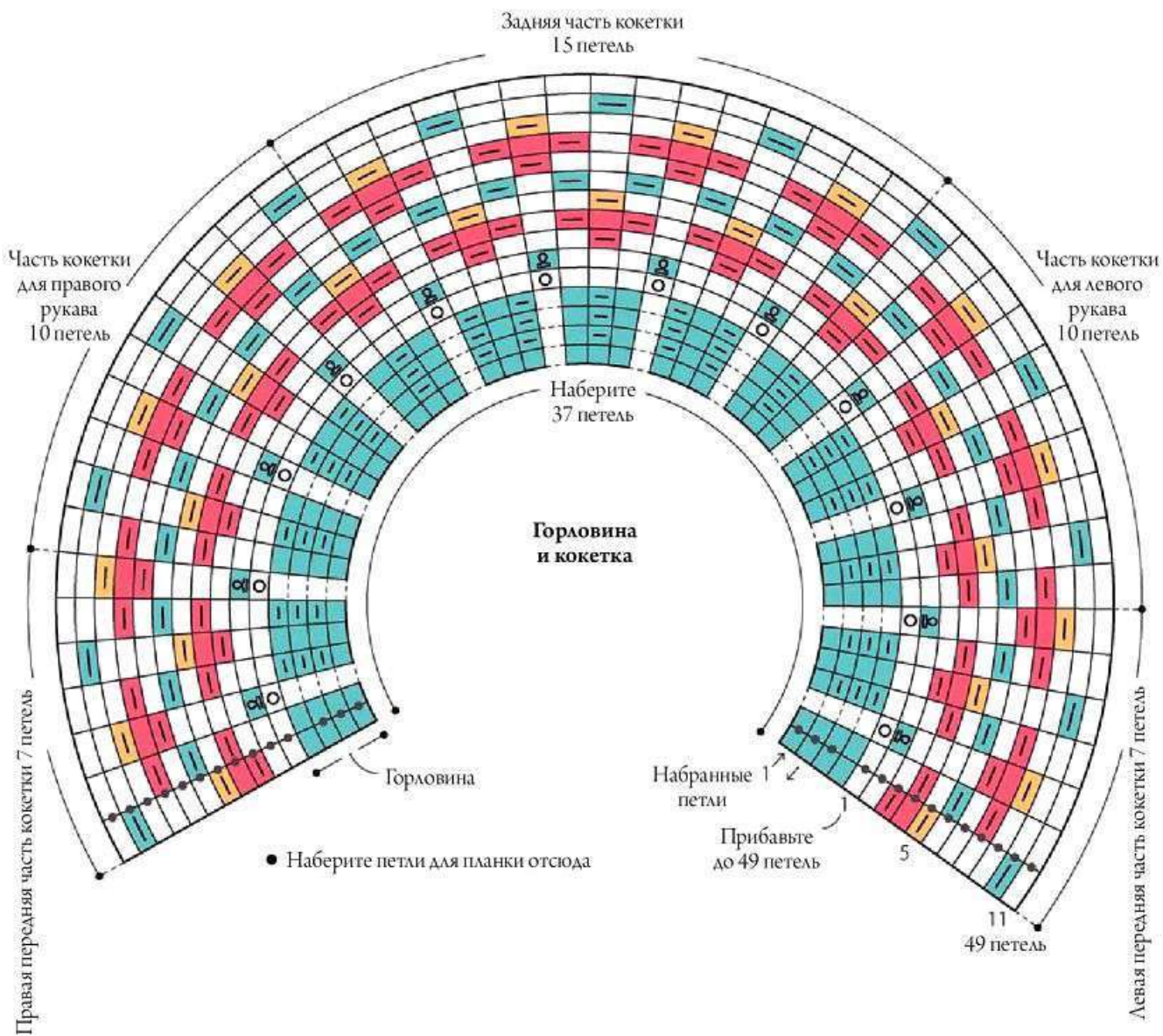

- = бирюзовый
- = розовый
- = оранжевый
- = белый
- лицевая петля

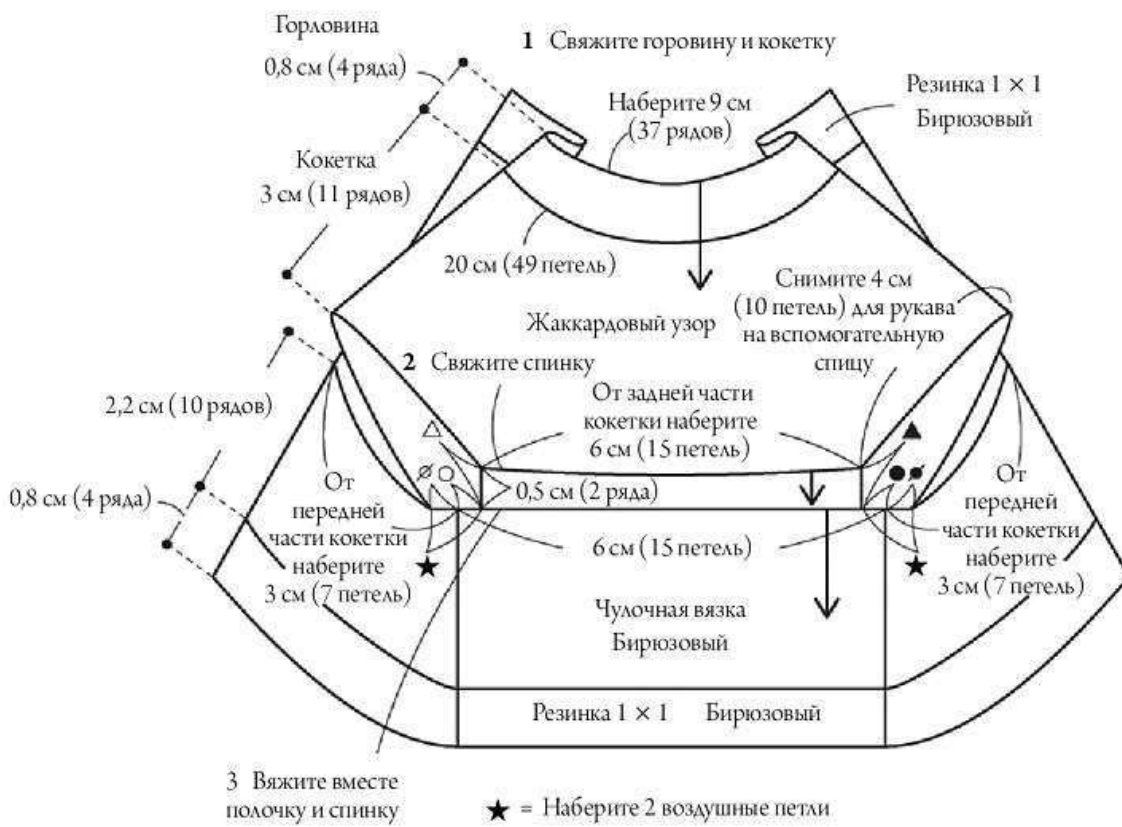

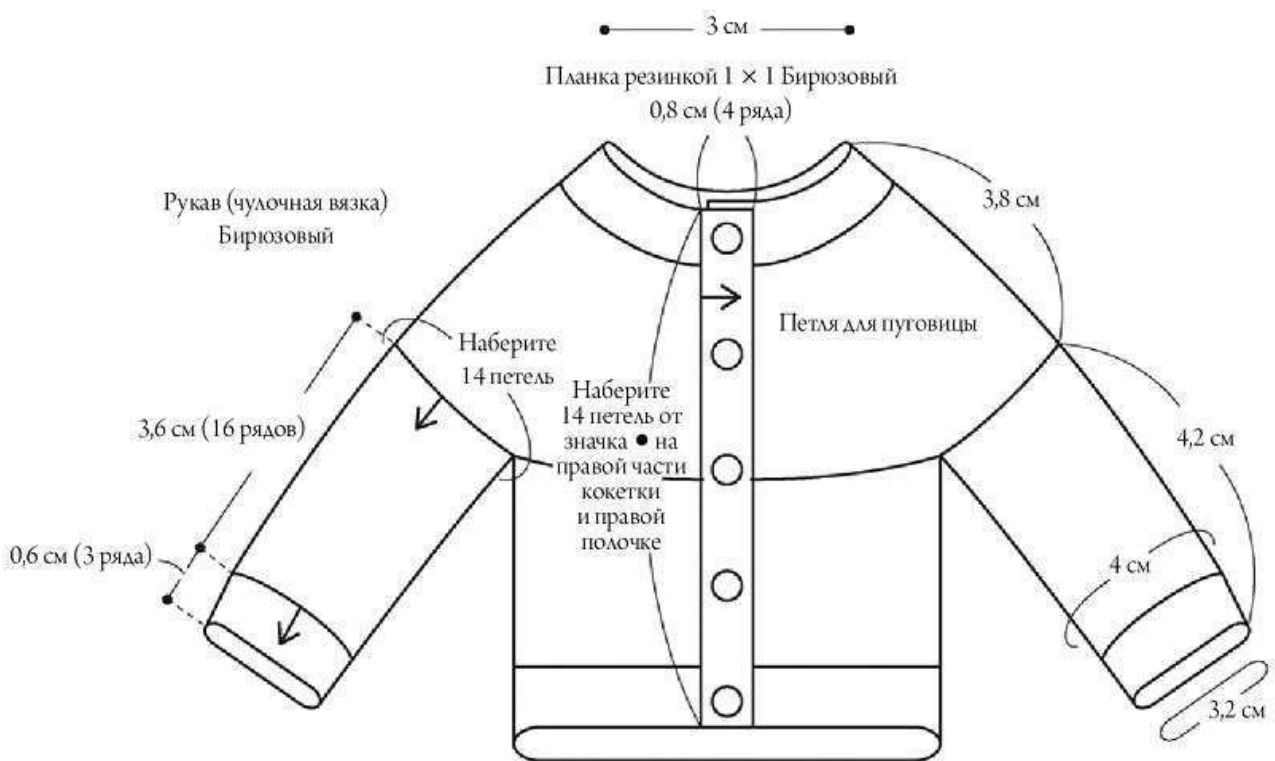

* Пришейте пуговицы на левой планке

Пряжа

PUPPY, KID MOHAIR FINE

- *Свитер*: розовый 4 г, бледно-розовый 1 г, оранжевый 4 м
- *Носки*: розовый 1 г, бледно-розовый 0,5 г, оранжевый 1 м

Инструменты

Спицы для вязания 1,3 мм — 4 шт., крючок для кружева № 1,25

Прочее

Трикотажная игла (для вышивки)

Размер готового изделия

см. схему

Плотность вязания

Жаккардовый узор по чулочной вязке:
50 петель × 67 рядов (10 см²)

Основные моменты * Вязите одинарной нитью

Свитер

1. Для переда и спинки наберите 28 петель. Вязите 4 ряда резинкой 1 × 1, затем прибавьте 1 петлю и вяжите жаккардовый узор, протягивая нити вертикально. Довязав узор, вяжите резинкой 1 × 1 до края плечиков, закройте петли полустолбиками без накида.
2. Для рукава наберите 13 петель проймы, со второго ряда вяжите окат рукава укороченными рядами, прибавляя по 1 петле с каждой стороны в каждом новом ряду. После оката прибавьте по 1 петле справа и слева и вяжите рукав. Низ рукава вяжите резинкой 1 × 1 и закройте петли полустолбиками без накида. Второй рукав вяжите аналогично.
3. Сложите перед и спинку изделия лицевыми сторонами друг к другу, сшейте плечевые швы полустолбиками без накида. Вышейте полосы на перед, спинке и рукавах. С изнанки сшейте рукава и бока изделия матрасным швом.

Носки

1. Наберите петли, свяжите 18 рядов паголенка, затем свяжите пятку, убавляя петли по ее форме. Переведите 8 петель верха со вспомогательной спицы на рабочую, вяжите до мыска. Затем переведите петли на вспомогательную спицу.
2. Сделайте вышивку с изнаночной стороны и сшейте боковую сторону матрасным швом, закройте 8 петель мыска швом «петля в петлю».

Свитер

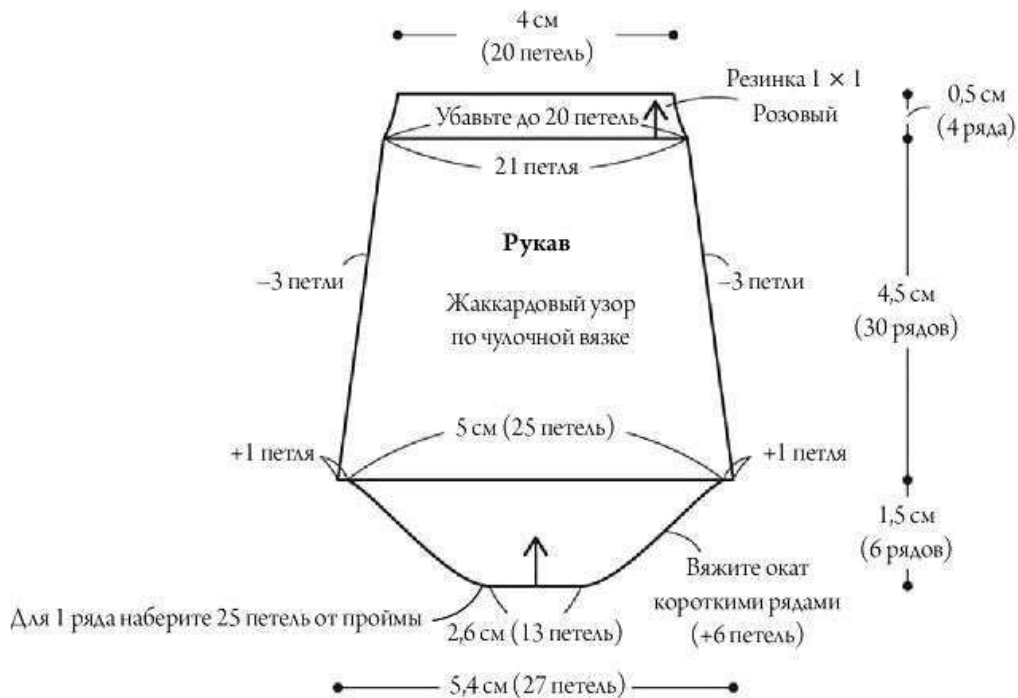
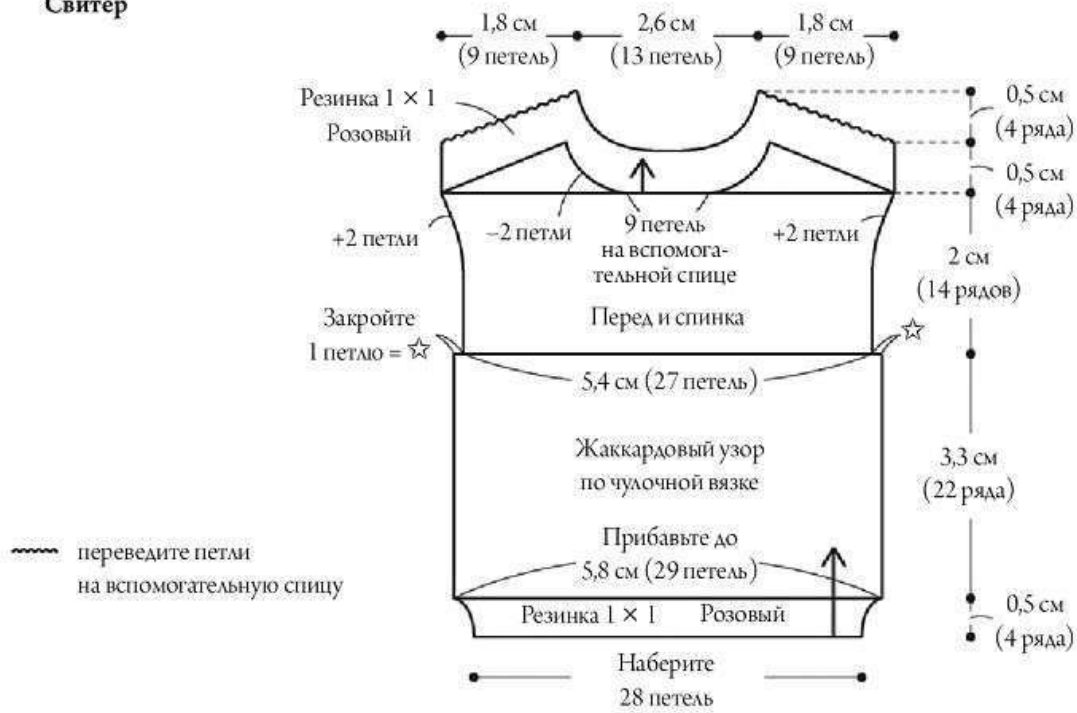

Носки

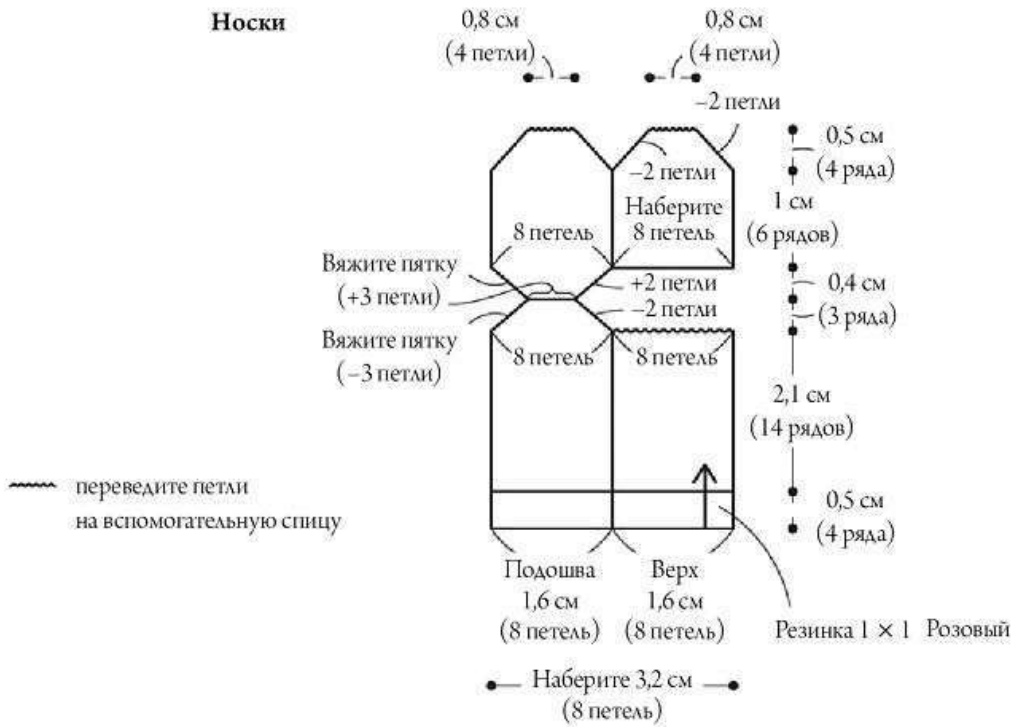

* Если не указано иное, вяжите жаккардовым узором по чулочной вязке

Свитер

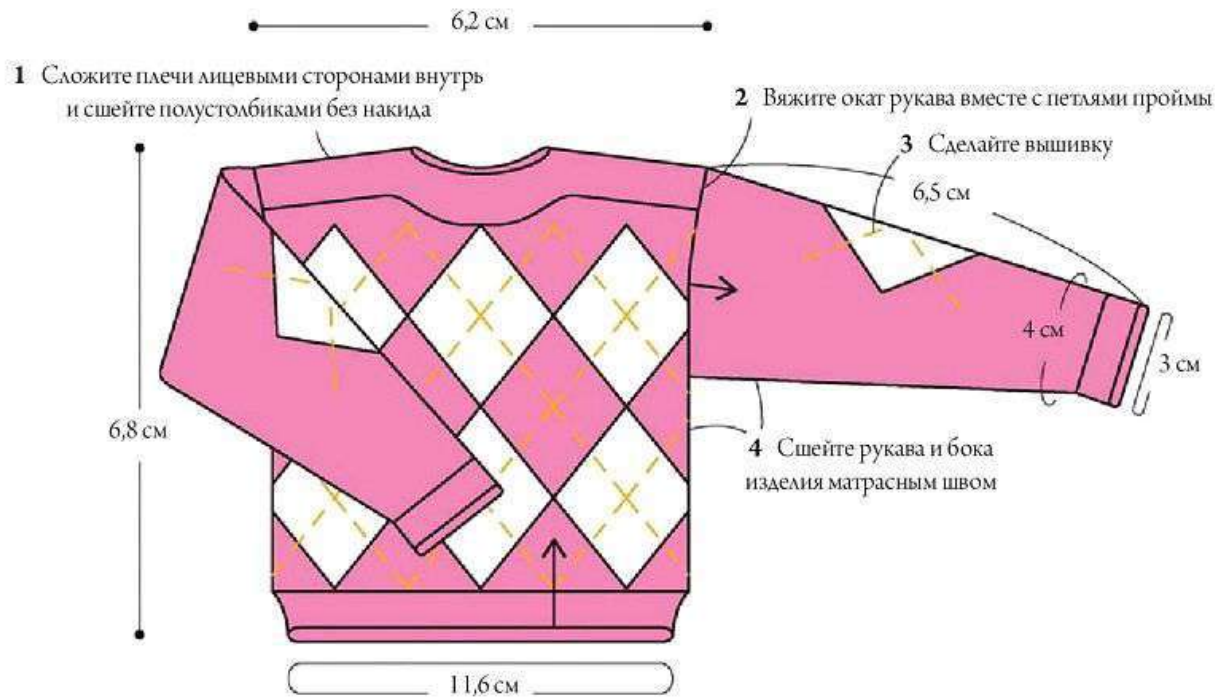

Свитер Перед и спинка (вяжутся одинаково)

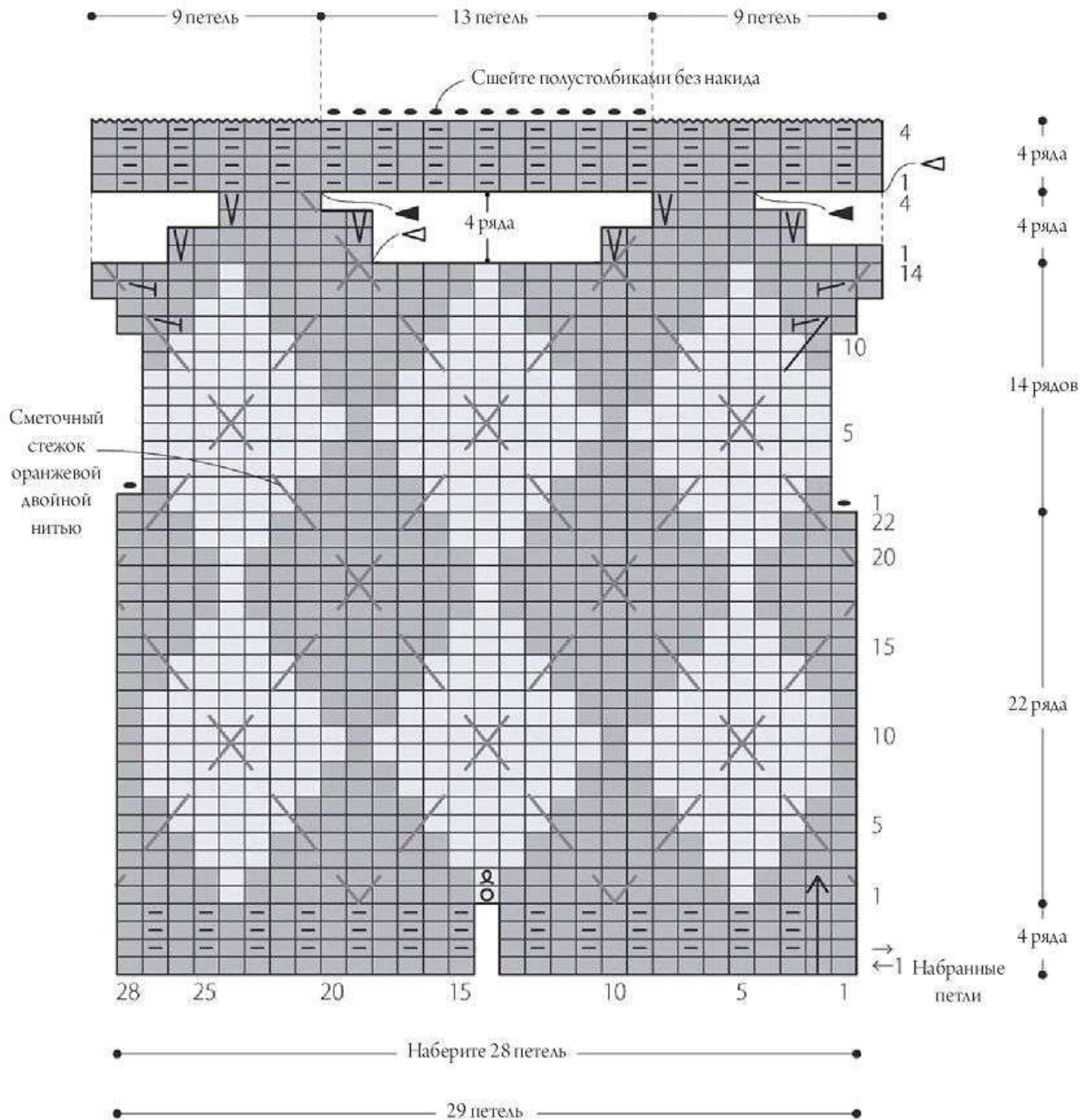

□ = бледно-розовый

■ = розовый

□ • ■ = □ лицевая петля

— Сшейте полустолбиками без накида = крючком закройте петли полустолбиками без накида

* Можно также закрыть спицами

~~~~~ = переведите петли на вспомогательную спицу

△ = начало

◄ = конец, обрежьте нить





# Носки

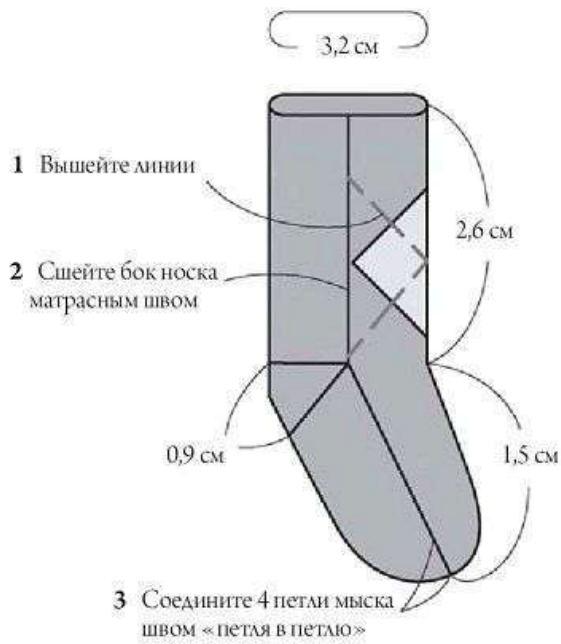
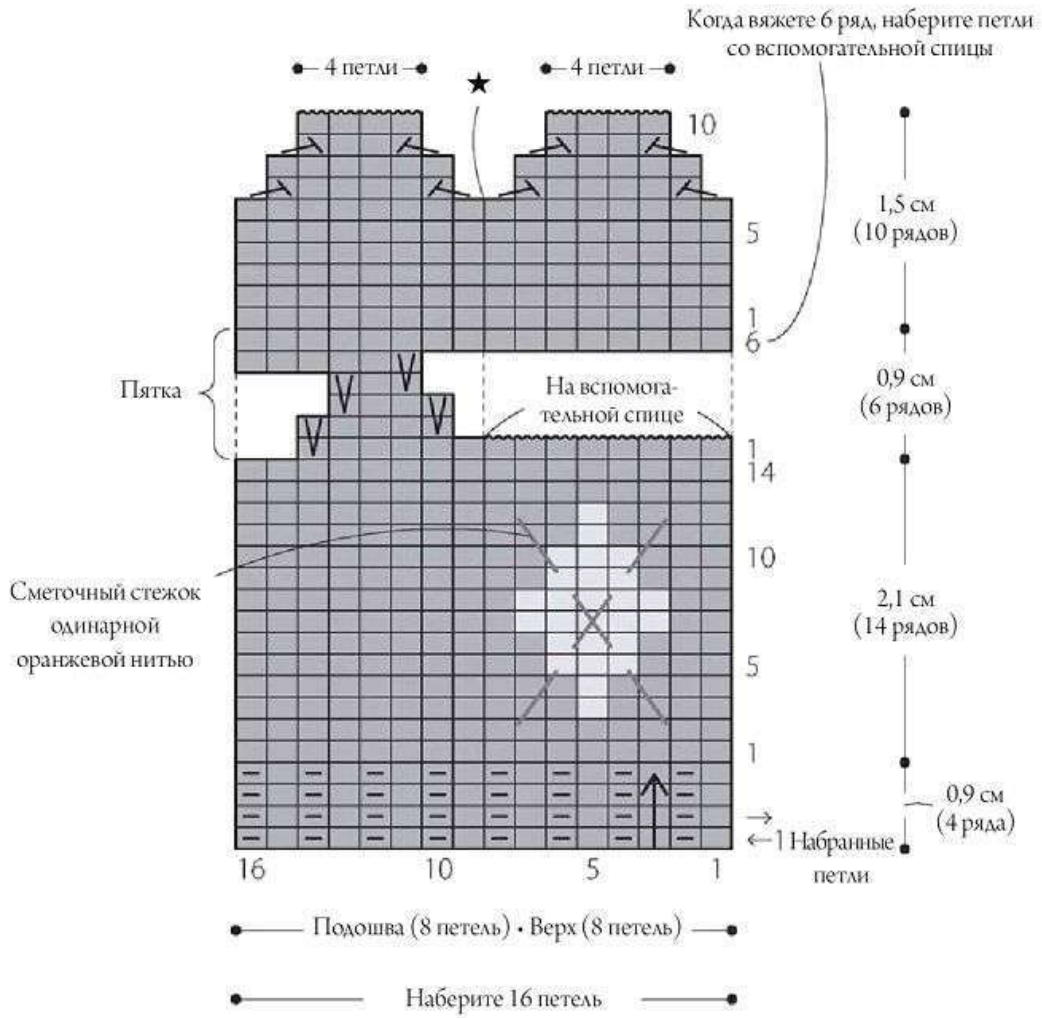

## Пряжа

PUPPY, BRITISH FINE  
белый, розовый — по 10 г

## Инструменты

4 спицы № 2,75, 4 спицы № 2,75 (короткие),  
крючок № 1,5/1,75

## Прочее

Пуговицы (диаметр 5 мм) 5 шт., нить для ручного шитья, швейная игла

## Размер готового изделия

см. схему

## Плотность вязания

Рельефный узор А: 46 петель × 42 ряда (10 см<sup>2</sup>)  
Рельефный узор Б: 28 петель × 46 рядов (10 см<sup>2</sup>)

**Основные моменты \*** Вяжите одинарной нитью (одинаковые для А и Б)

1. Наберите петли для переда и спинки, провяжите 4 ряда резинкой 1 × 1, дальше вяжите рельефный узор. Закончив вязать перед и спинку, разделите петли на горловину и плечи, отложите их на вспомогательные спицы или закрепите нитью другого цвета.
2. Сложите перед и спинку изделия лицевыми сторонами друг к другу, сшейте плечевые швы полустолбиками без накида. Наберите петли горловины и вяжите резинкой 1 × 1. Закройте петли эластичным методом. Сшейте боковые стороны изделия матрасным швом.
3. Для рукавов наберите петли проймы, вяжите по кругу, затем закройте петли.
4. Пришейте пуговицы.



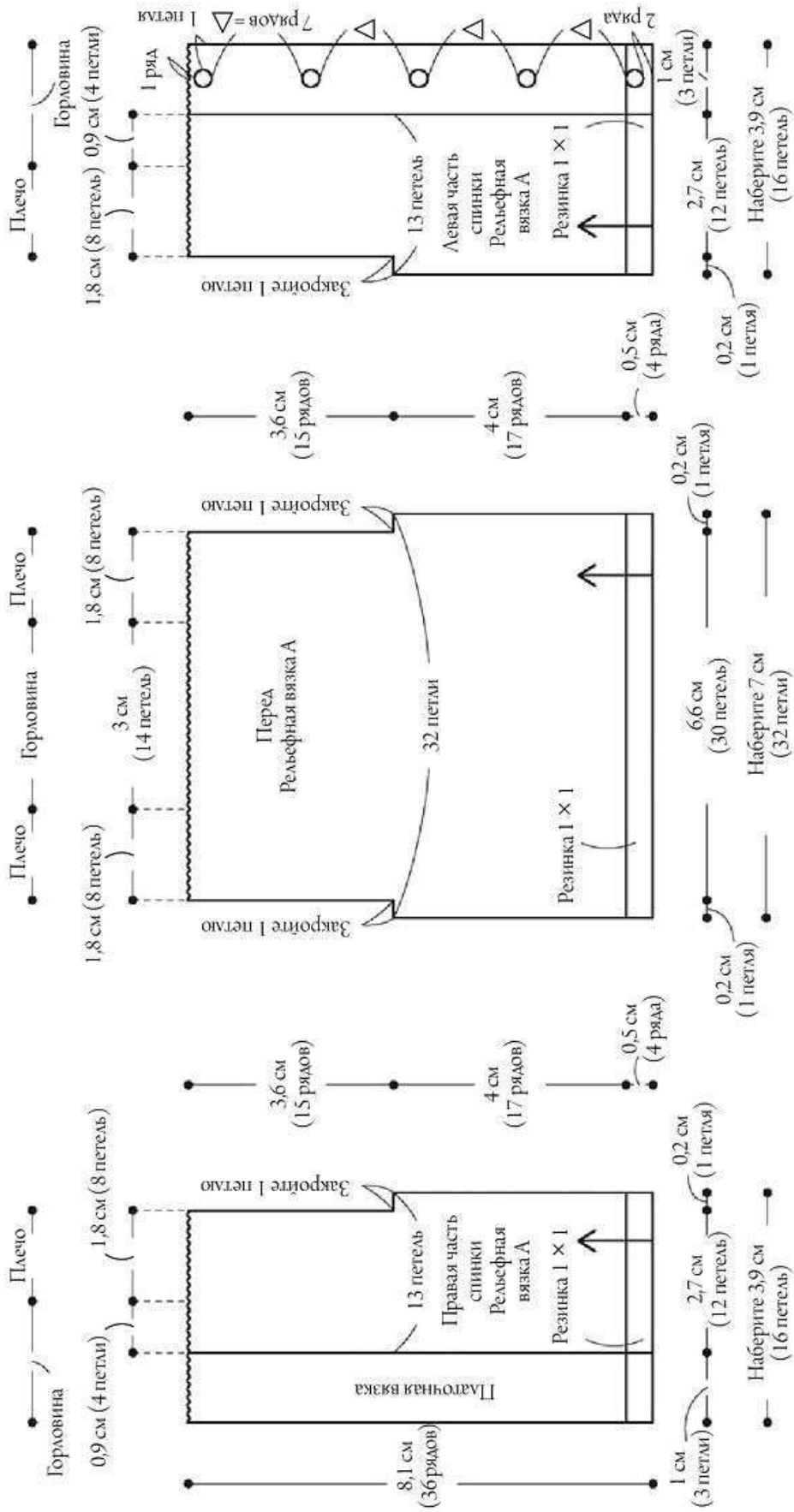

**Рукав**

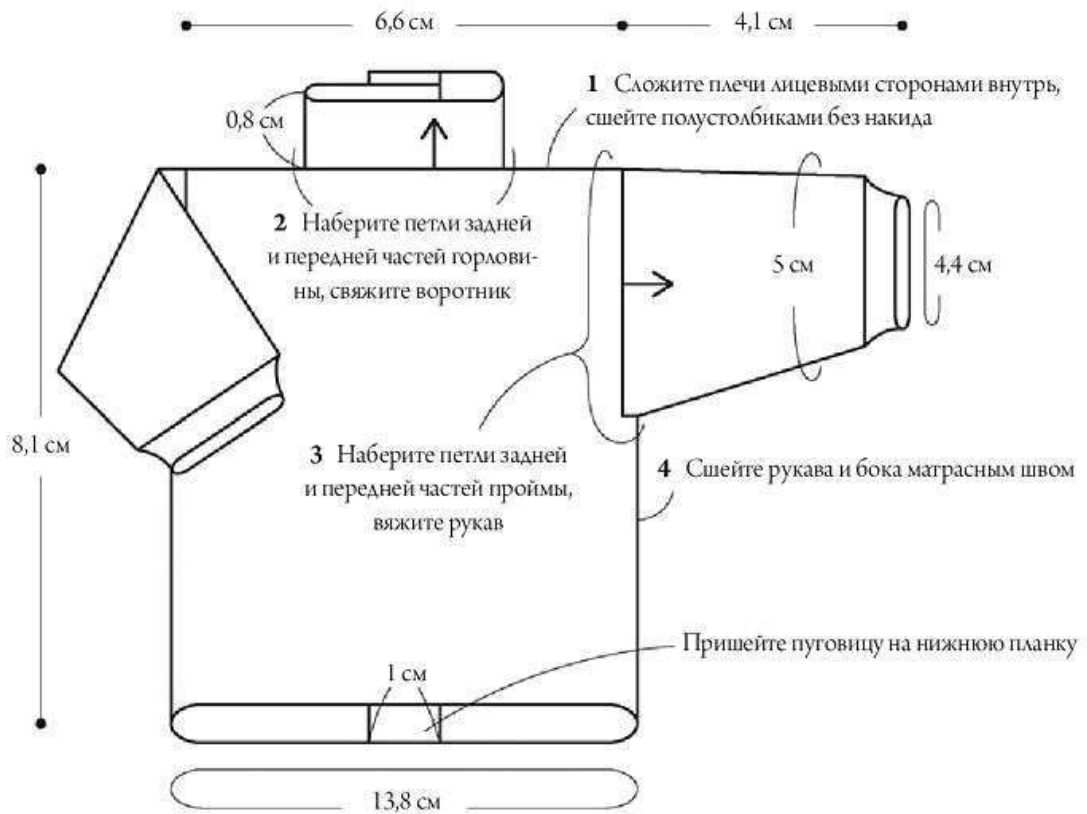
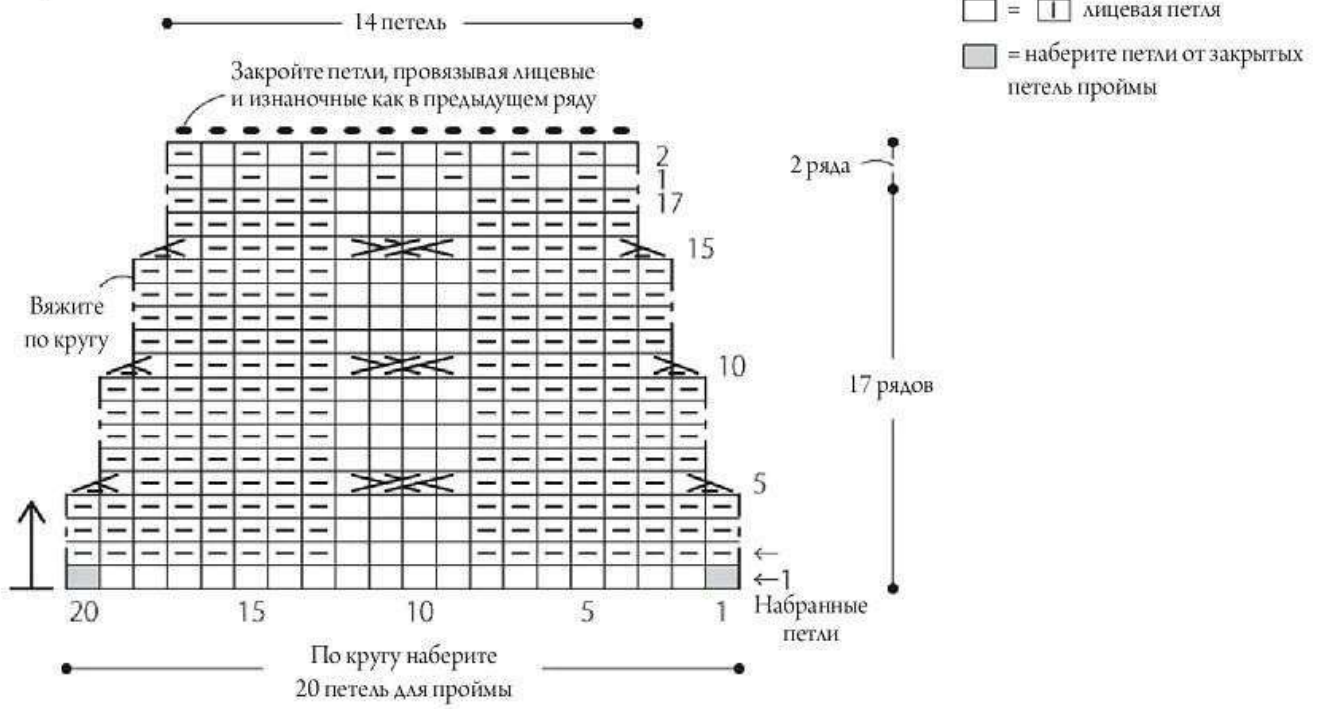



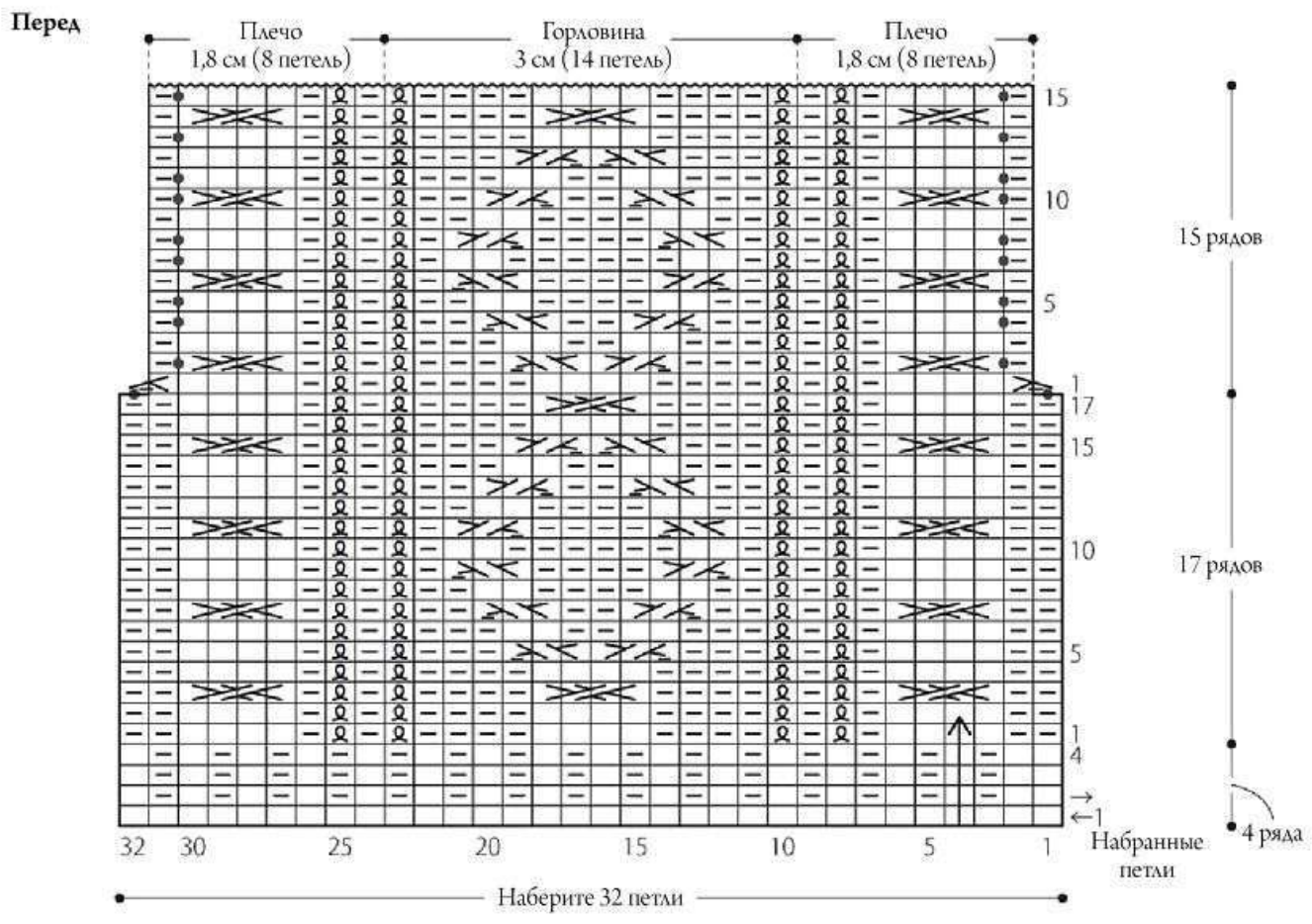
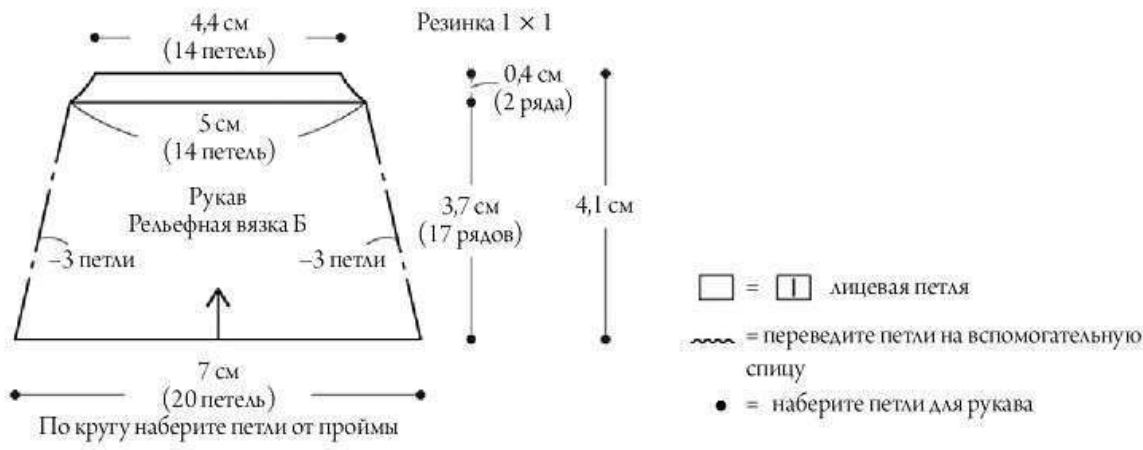

Левая сторона спинки

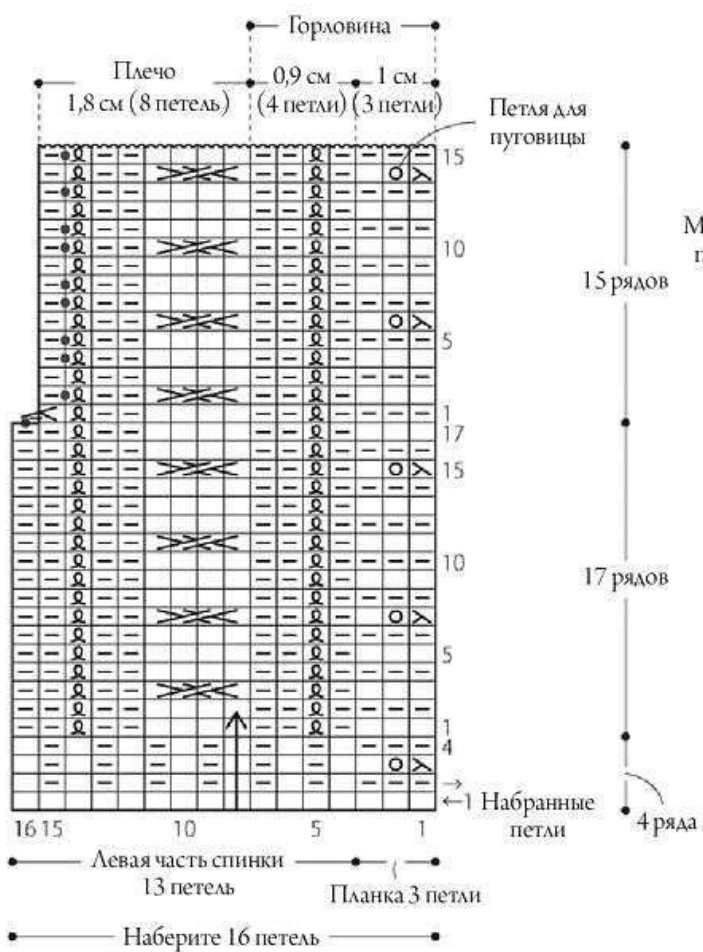

Правая сторона спинки

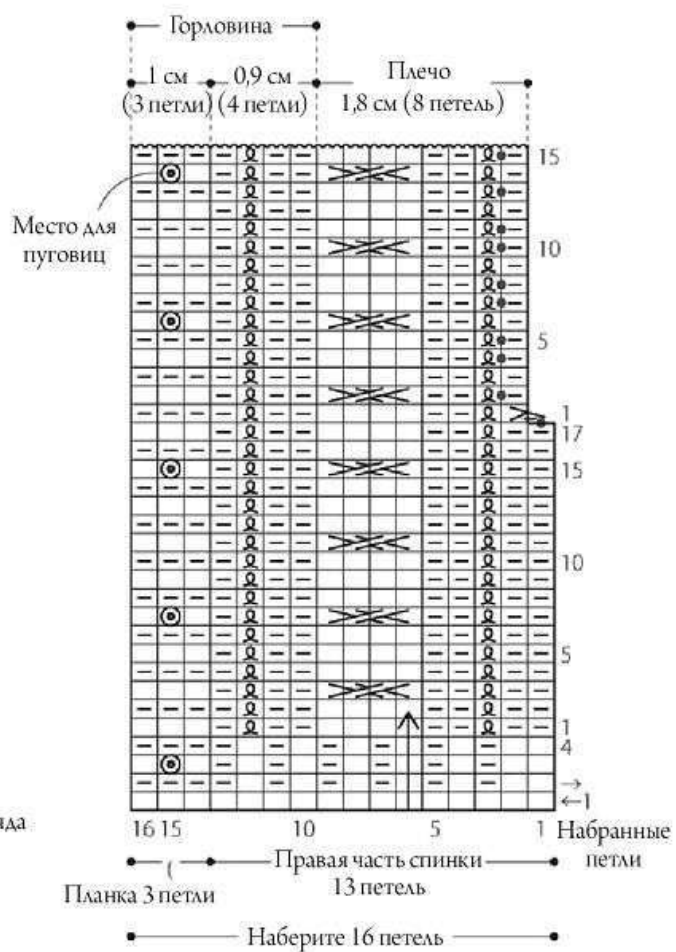



# ГЕРНСКИЙ СВИТЕР

Фото \* с. 6

## Пряжа

НАМАНАКА средней толщины  
темно-синий — 8 г

## Инструменты

Спицы для вязания бисером 1,3 мм — 4 шт.,  
крючок для кружева № 1,75

## Прочее

Пуговицы (диаметр 8 мм) — 2 шт., нить для  
ручного шитья, швейная игла

## Размер готового изделия

см. схему

## Плотность вязания

Рельефный узор: 38 петель × 54 ряда (10 см<sup>2</sup>)  
Чулочная вязка: 38 петель × 68 рядов (10 см<sup>2</sup>)

**Основные моменты** \* Вязите одинарной нитью

1. Для горловины и кокетки наберите 34 петли. Вязите горловину резинкой 2 × 2, кокетку вязите рельефной вязкой. Когда закончите вязать кокетку, переведите петли на вспомогательные спицы.
2. Для переда и спинки наберите петли кокетки, рельефной вязкой свяжите 7 рядов переда и спинки, затем вязите чулочной вязкой по кругу. Низ изделия вязите резинкой 2 × 2, затем закройте петли, провязав лицевые и изнаночные так же, как в предыдущем ряду.
3. Для рукава наберите петли из клина кокетки, переда и спинки в месте, обозначенном на схеме значками ☆ • ★, и вязите по кругу рельефной и чулочной вязкой. Низ рукава вязите резинкой 2 × 2, затем закройте петли, провязывая лицевые и изнаночные так же, как в предыдущем ряду. Второй рукав вязите аналогично.
4. Обвяжите края разреза и пришейте пуговицы.

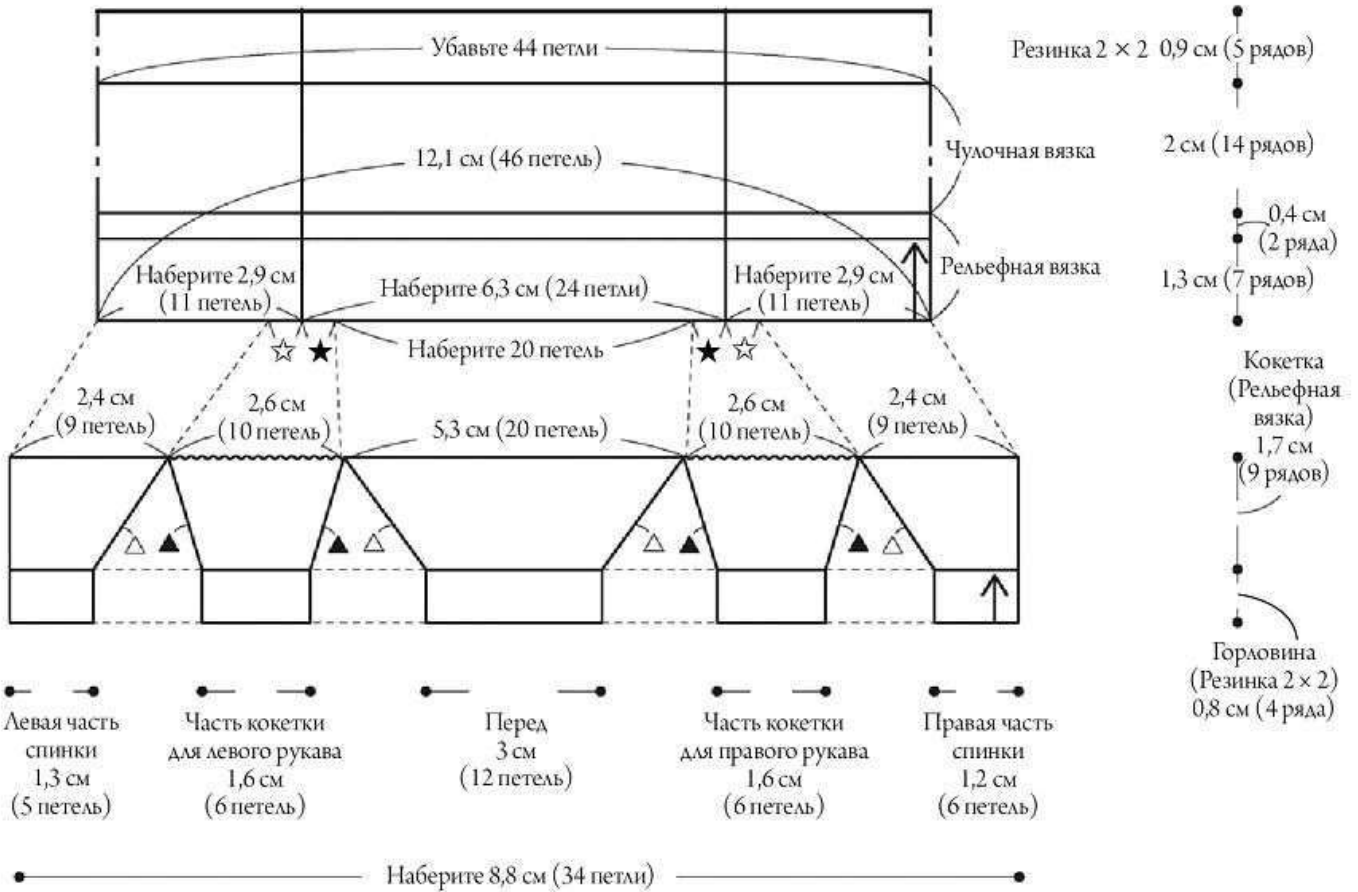

~~~~~ = на вспомогательную спицу

———— = закройте петли

△ = (+ 4 петли)

▲ = (+ 2 петли)

☆ • ★ = клин

Наберите 2 воздушные петли

Левый рукав

● — 12 петель — ●

Убавьте до 12 петель



На левой части спинки прибавьте 2 петли от ☆

Наберите 10 петель

На перед прибавьте 2 петли от ★

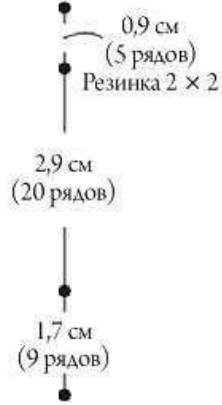

● — Наберите 3,6 см (14 петель) — ●

Правый рукав

● — 12 петель — ●

Убавьте до 12 петель



На перед прибавьте 2 петли от ★

Наберите 10 петель

На правой части спинки прибавьте 2 петли от ☆

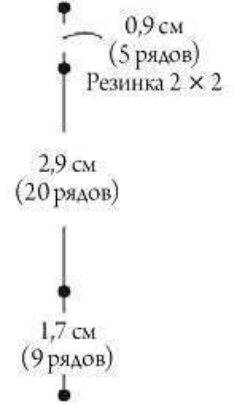

● — Наберите 3,6 см (14 петель) — ●

Обвязка края выреза на спинке

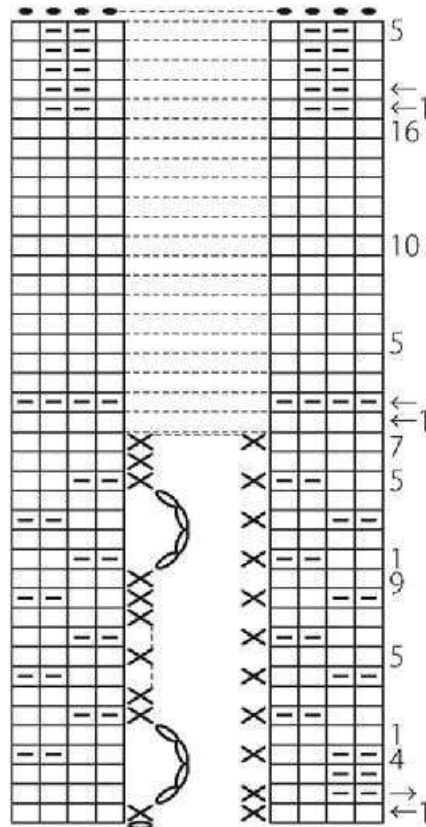

Правый рукав

Начинайте вязать левый рукав от ★ на переде

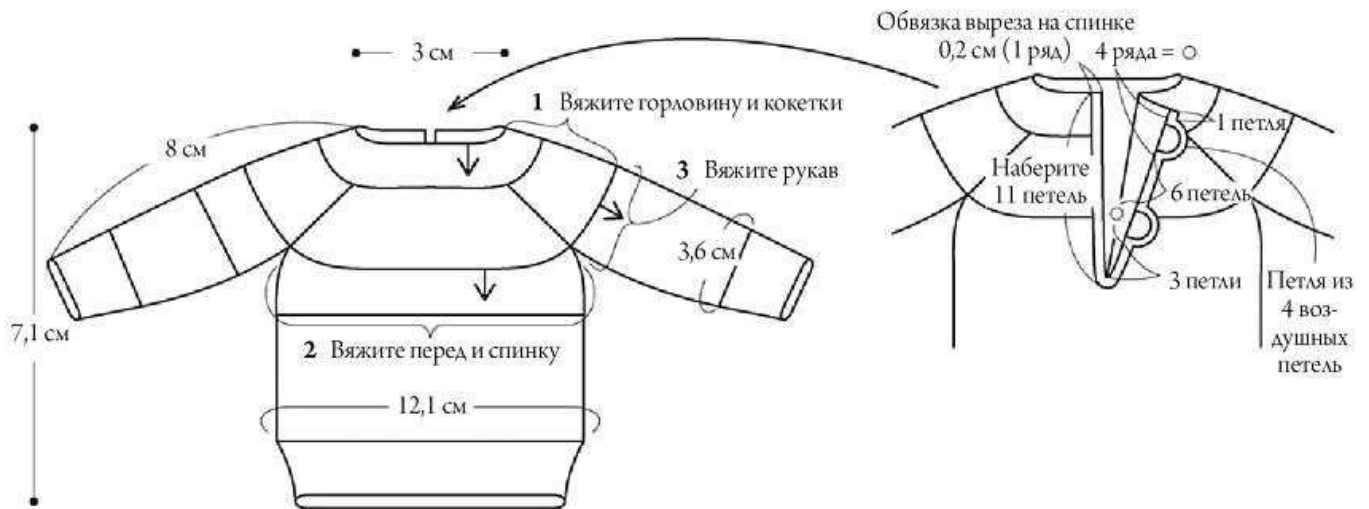
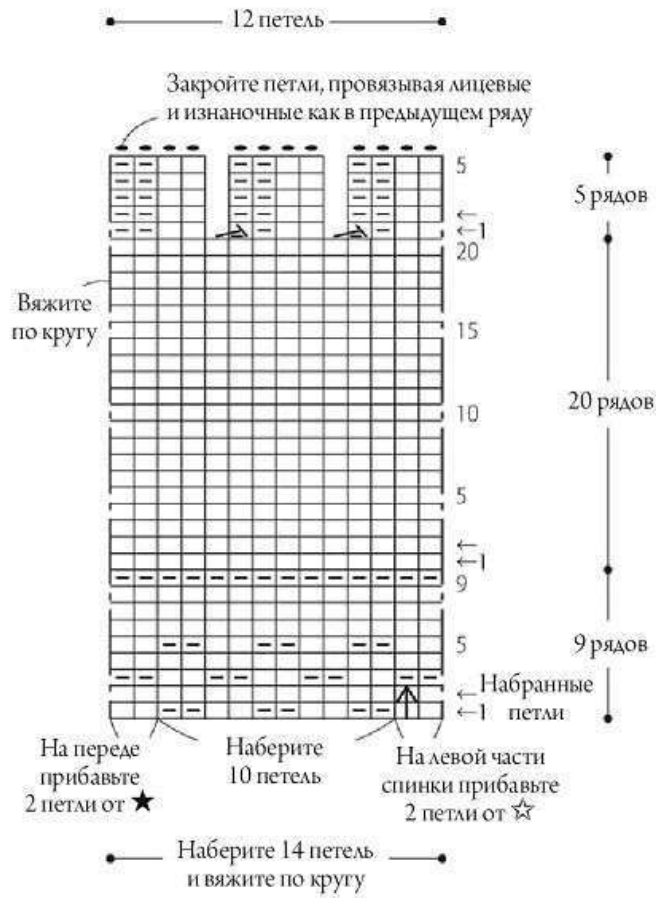

Пряжа

PUPPY NEW, трехслойная

- неокрашенная шерсть, голубой — по 4 г
- сапфирный — 2 г

Инструменты

Спицы для вязания 1,3 мм — 4 шт.

Прочее

Пуговицы для кукольной одежды (диаметр 4 мм) — 2 шт., нить для ручного шитья, швейная игла

Размер готового изделия

см. схему

Плотность вязания

Жаккардовый узор А: 46 петель × 55 рядов (10 см²)
Жаккардовый узор В: 46 петель × 60 рядов (10 см²)

Основные моменты * Вязите одинарной нитью

1. Для горловины наберите 35 петель. Вязите 4 ряда горловины резинкой 1 × 1, убавьте до 29 петель. Затем вязите 15 рядов кокетки жаккардовым узором А. Переведите петли на вспомогательные спицы.
2. Для переда и спинки наберите петли кокетки, по кругу вязите 24 ряда, затем закройте петли. Для рукава наберите петли кокетки, переда и спинки, вязите по кругу, затем закройте петли. Второй рукав вязите аналогично.
3. На кокетке свяжите петли для пуговиц, пришейте пуговицы.

Перед и спинка

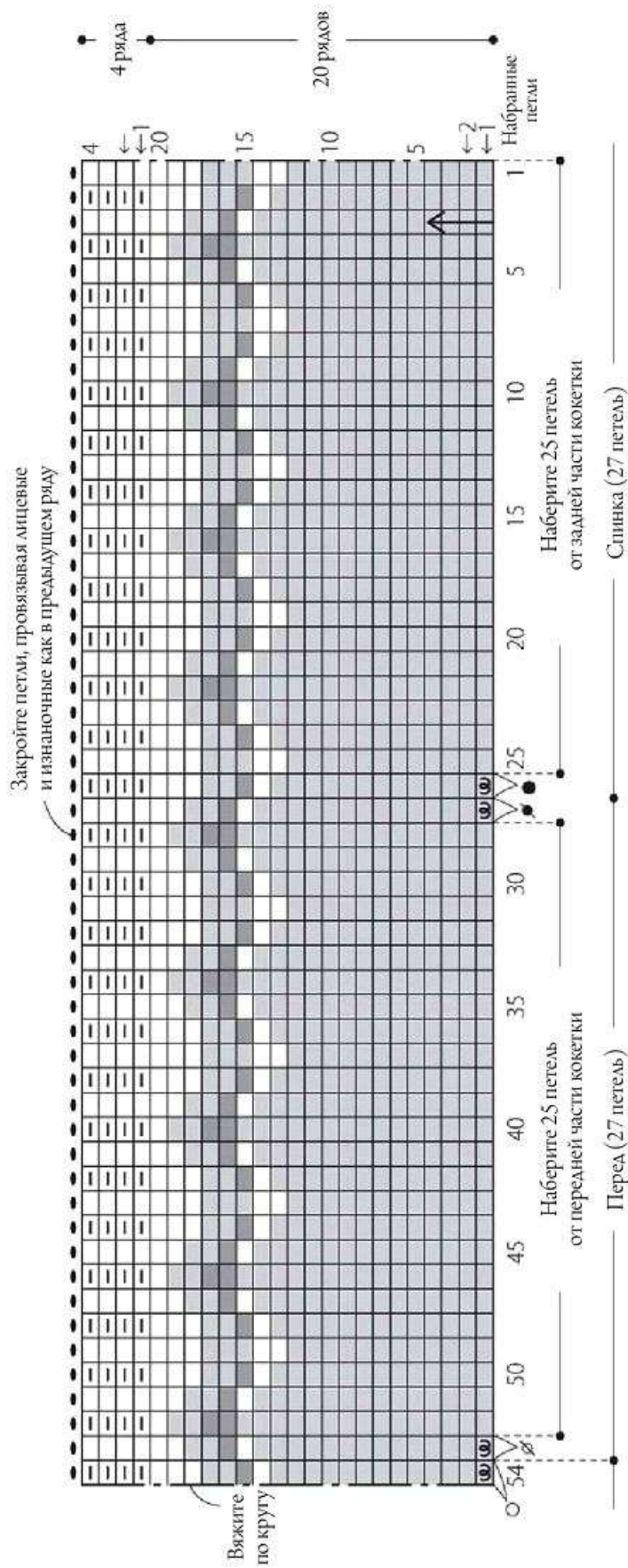

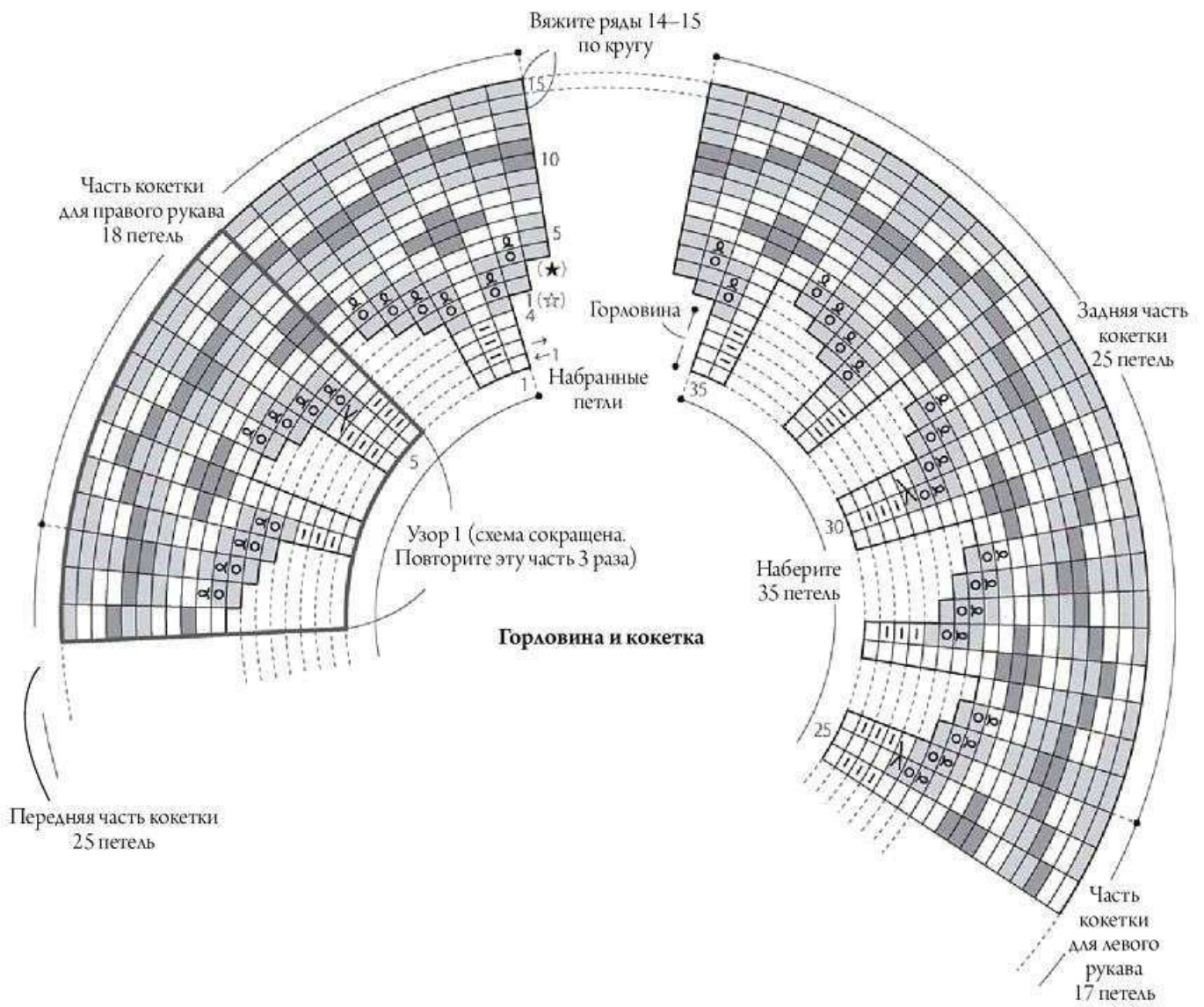

- = белый
- = голубой
- = сапфирный
- · ■ · □ = □ лицевая петля

- ☆ Убавьте до 29 петель
- ★ Прибавьте до 85 петель

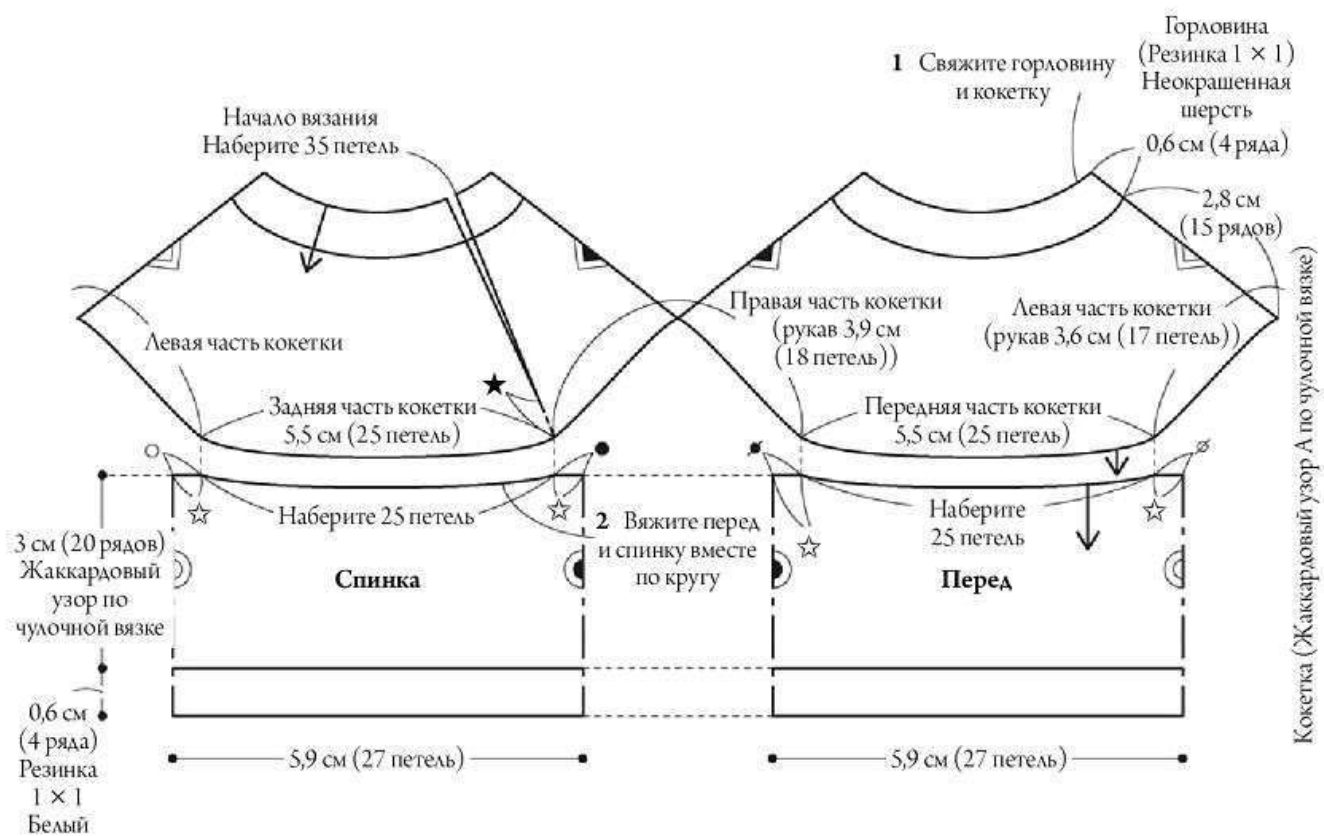

★ = вяжите ряды 14–15 по кругу

☆ = добавьте 1 петлю

Пряжа

DARUMA IROIRO

- кардиган: грязно-белый — 6 г, клевер, ягода — по 1 г
- юбка: грязно-белый 4 г, клевер, ягода — немного каждого цвета

Инструменты

4 спицы № 2, крючок для кружева № 1,75

Прочее

Нить для ручного шитья, швейная игла

Пуговицы

Кардиган (диаметр 6 мм) — 4 шт.
Юбка (диаметр 8 мм) — 1 шт.

Размер готового изделия

см. схему

Плотность вязания

Жаккардовый узор: 40 петель × 56 рядов (10 см²)
Чулочная вязка: 40 петель × 51 ряд (10 см²)

Основные моменты * Вязите одинарной нитью

Кардиган

1. Для полочек и спинки наберите 41 петлю, вяжите жаккардовый узор. От проймы поделите петли и вяжите полочки и спинку отдельно. Когда закончите вязать горловину и плечи, переведите петли на вспомогательные спицы.
2. Сложите полочки и спинку лицевыми сторонами друг к другу, сшейте плечи полустолбиками без накида. Наберите петли горловины, свяжите воротник.
3. Свяжите планку.
4. Для рукава наберите петли проймы, вяжите по кругу чулочной вязкой. Закройте петли, провязывая лицевые и изнаночные так же, как в предыдущем ряду.
5. Пришейте пуговицы.

Юбка

Наберите 48 петель, вяжите по кругу. По краю юбки свяжите латвийскую косу, затем вяжите основную часть юбки жаккардовым узором. На 23 ряду убавьте петли до 35. Затем вяжите 4 ряда резинкой 1 × 1 плоским вязанием. Закройте петли, провязывая лицевые и изнаночные так же, как в предыдущем ряду. Из воздушных петель сделайте петлю для пуговицы, пришейте пуговицу.

Кардиган

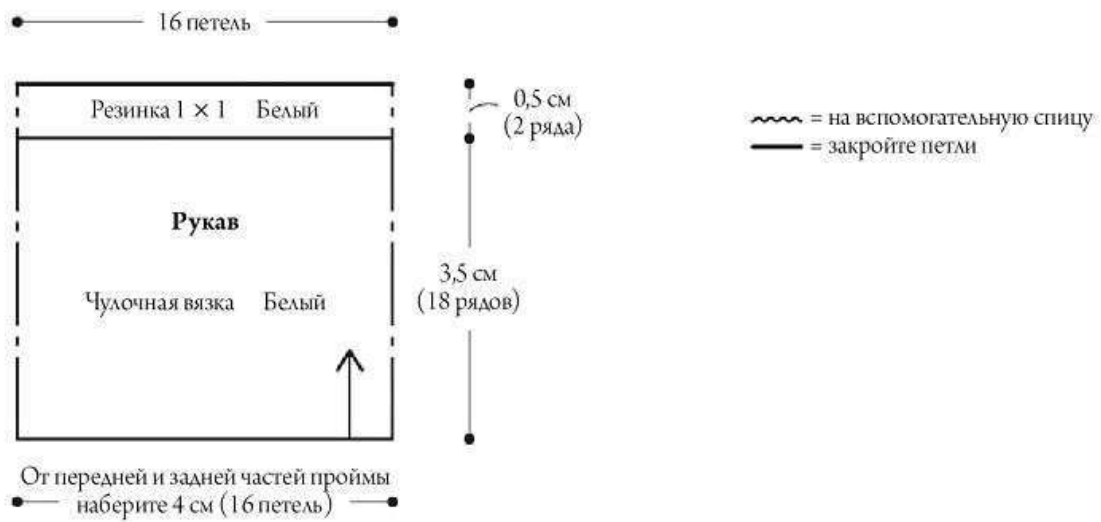
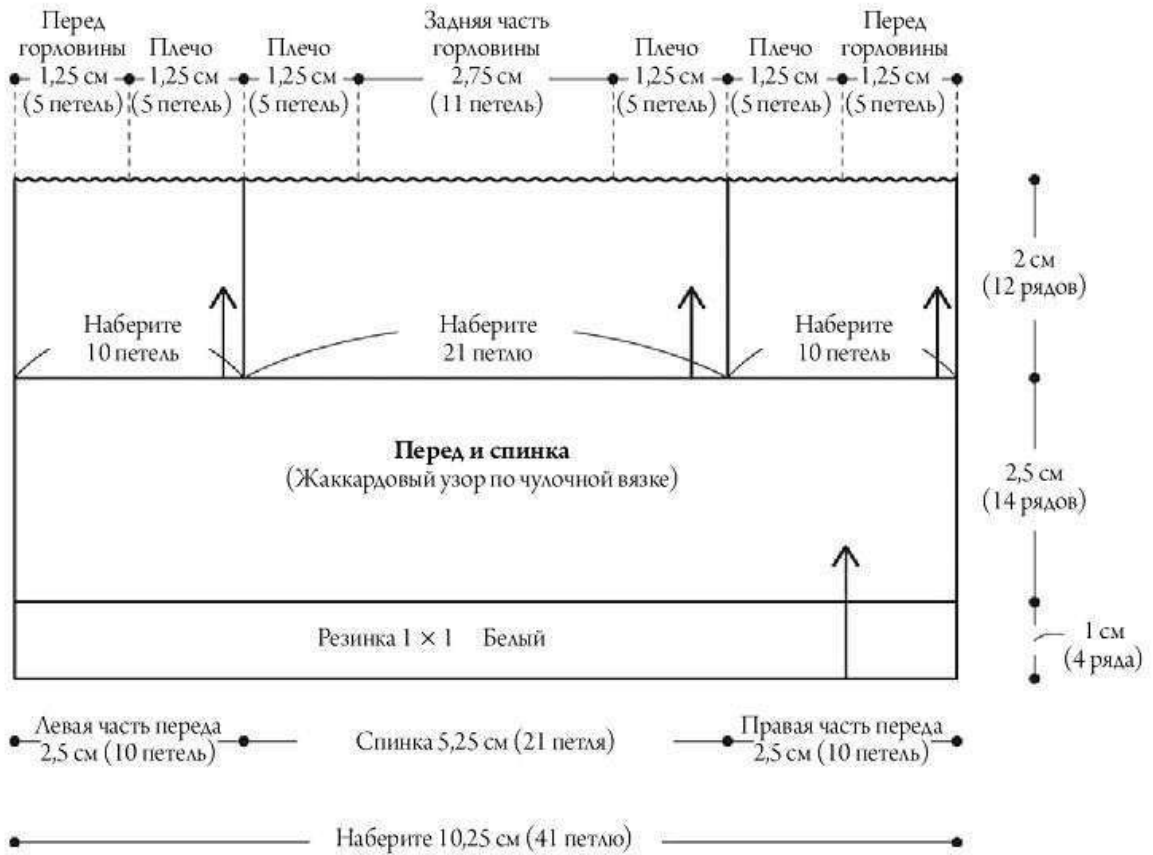

Юбка

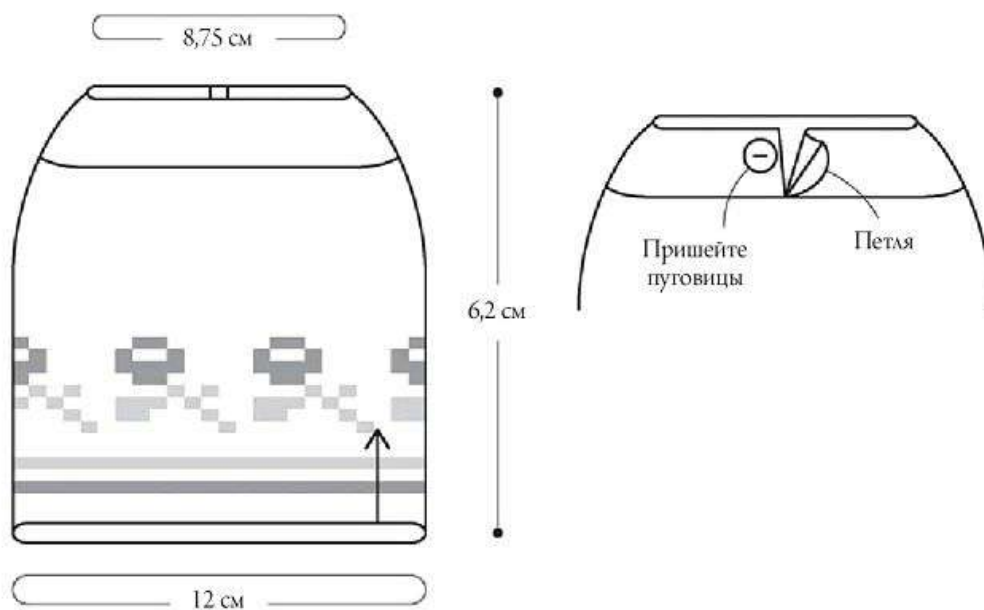
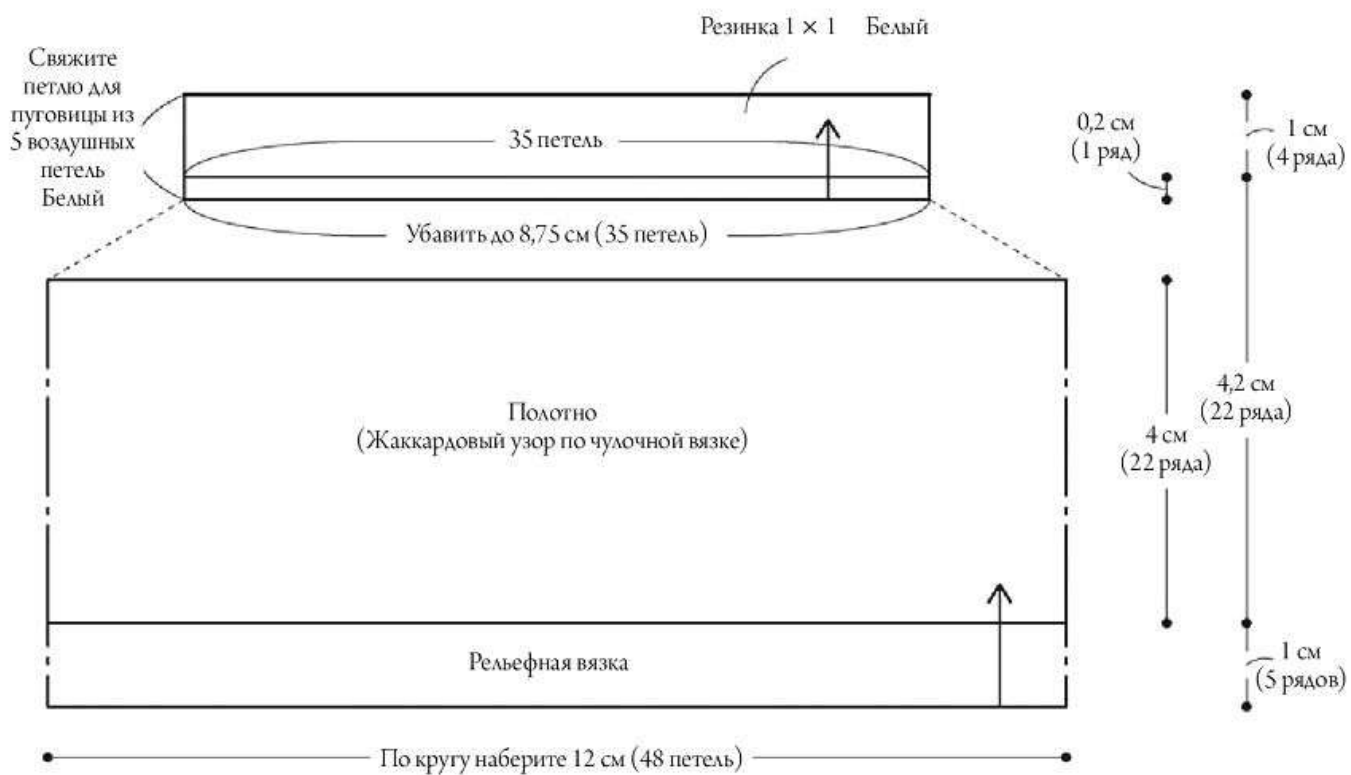

Кардиган

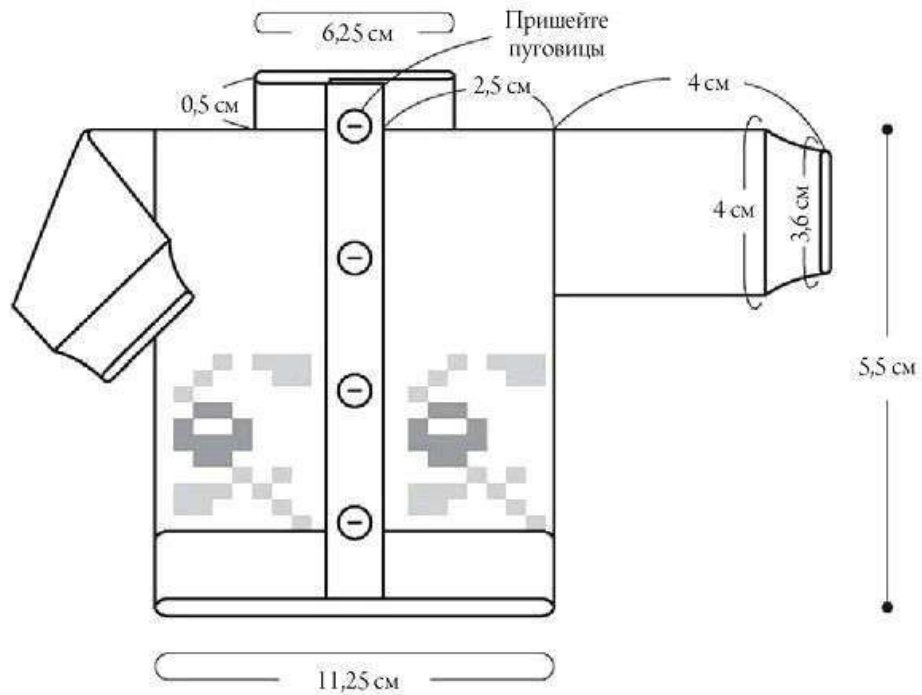
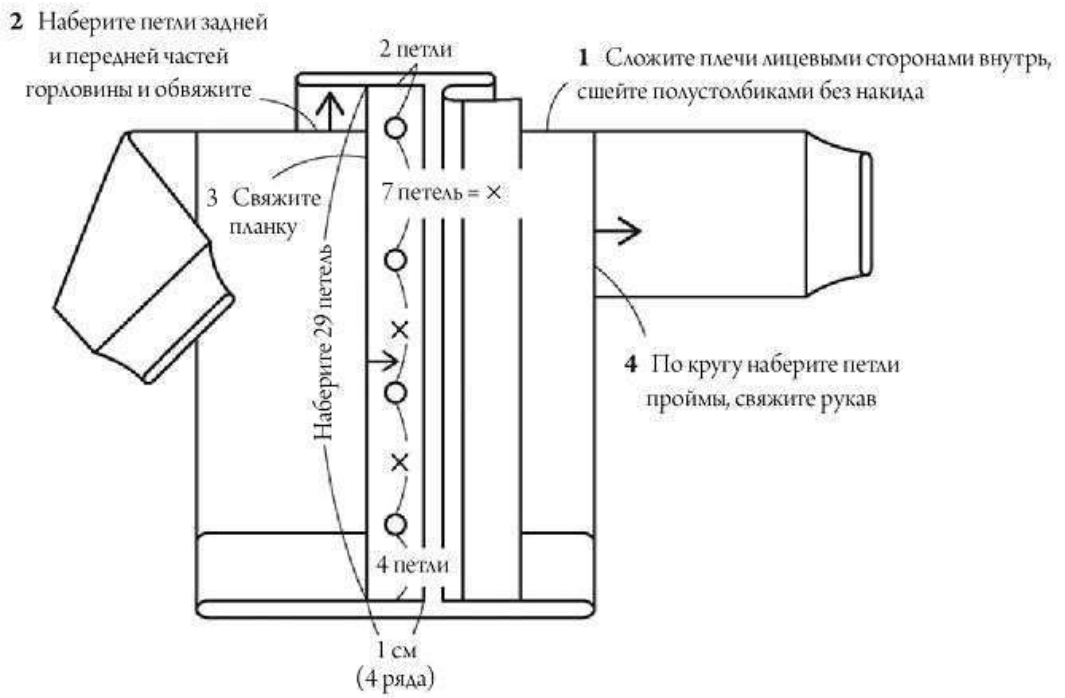

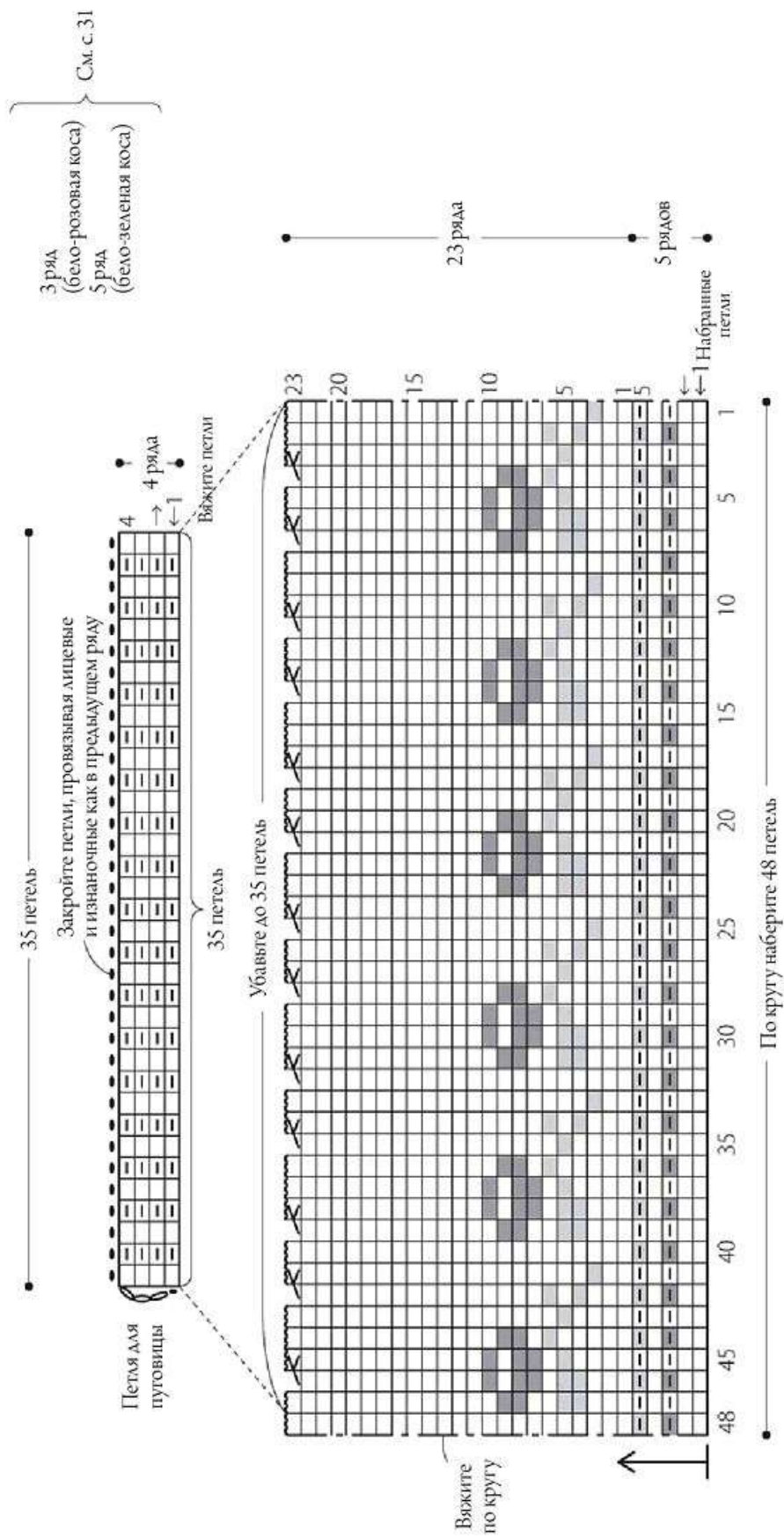

- = зеленый
- = розовый
- = белый
- = лицевая петля

~~~~~ = переведите петли на вспомогательную спицу



# Кардиган

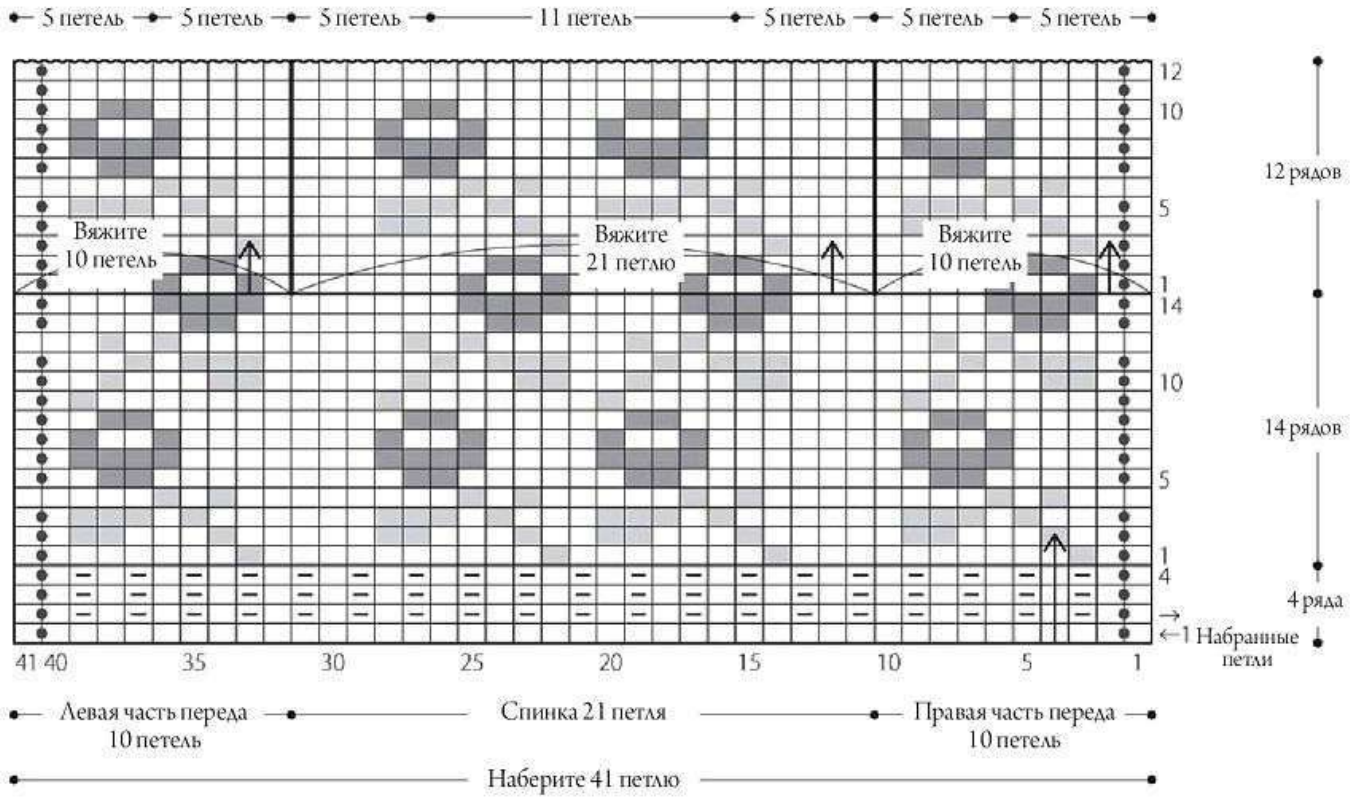

- = зеленый
- = розовый
- = белый
- •  = I лицевая петля
- = переведите петли на вспомогательную спицу
- = наберите петли для планки отсюда

## Рукав

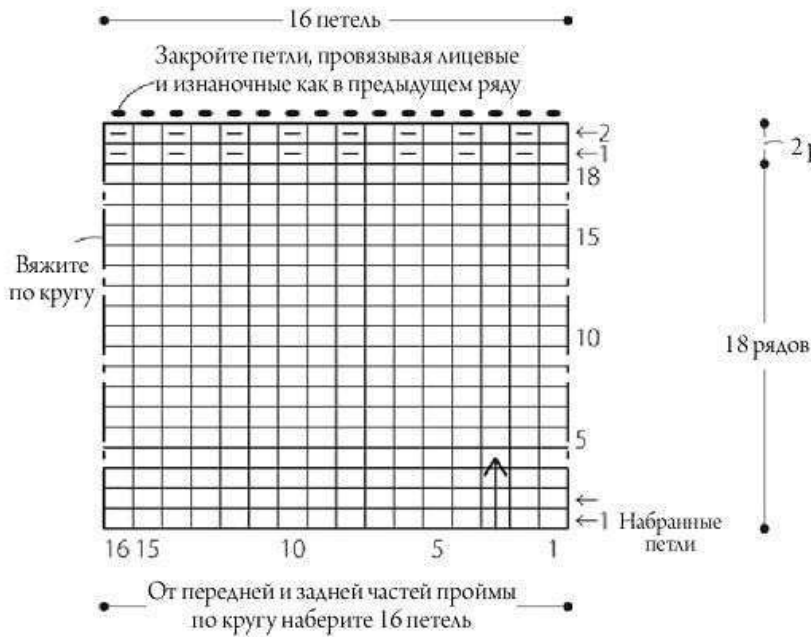

Прибавление петли справа



Прибавление петли от полочки для первого ряда правой планки. Накиньте нить на спицу, как показано на рисунке. Указания по прибавлению с левой стороны см. на с. 36

## Горловина



## Правая планка





# АРАНСКАЯ ШАПКА

Фото \* с. 5

## Пряжа

DARUMA IROIRO

- желтая шапка: горчичный — 3 г
- белая шапка: грязно-белый — 3 г
- синяя шапка: ночной синий — 3 г

## Инструменты

Спицы № 2,75 — 4 шт.

## Размер готового изделия

см. схему

## Плотность вязания

Рельефный узор: 44 петли × 48 рядов (10 см<sup>2</sup>)

**Основные моменты** \* Вязите одинарной нитью (одинаковые для 3 изделий)

По кругу наберите 40 петель, провяжите 3 ряда резинкой 1 × 1, дальше вяжите 20 рядов рельефным узором. Затем стяните 4 последних петли, протянув через них нить.

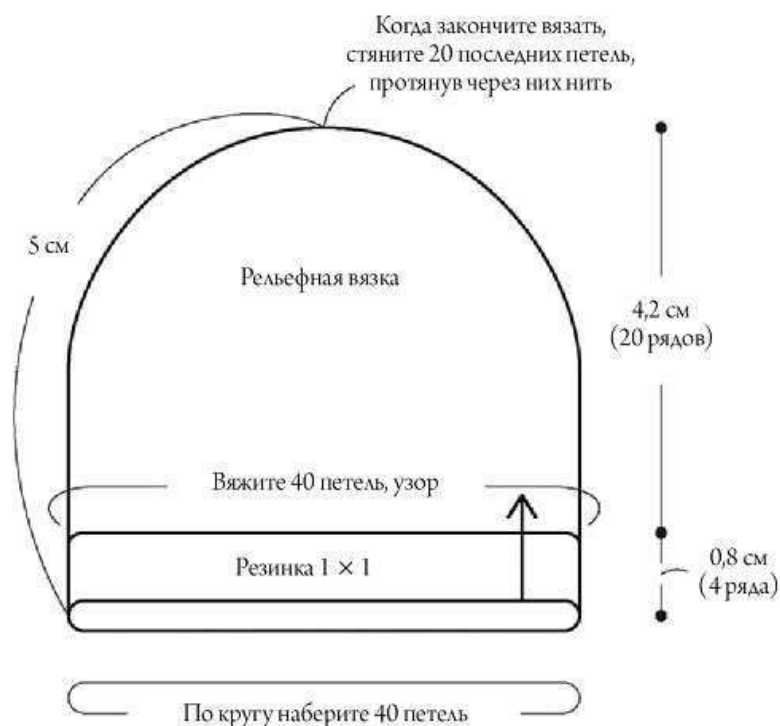

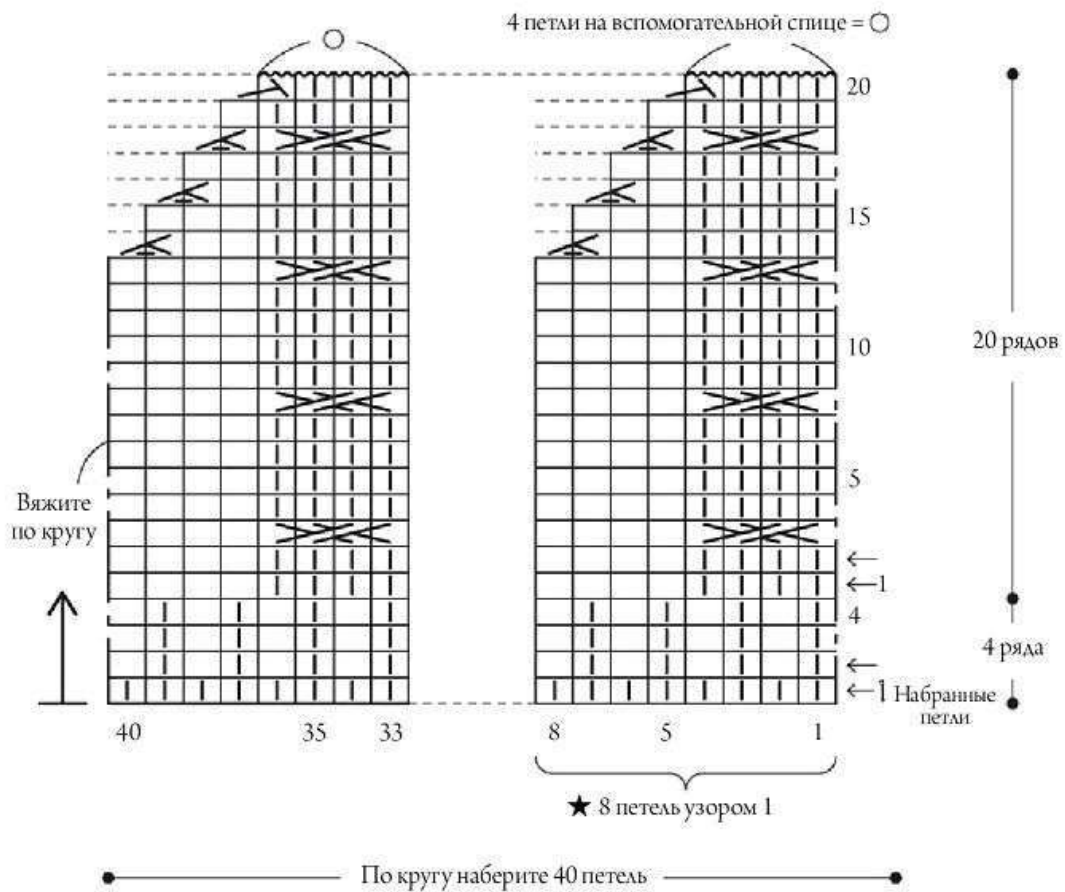

~~~~~ = переведите петли на вспомогательную спицу

□ · □ = лицевая петля

★ = повторите часть со значком

Пряжа

PUPPY NEW, двухслойная
белый, красный — немного каждого цвета

Инструменты

Спицы № 2 — 4 шт.

Размер готового изделия

см. схему

Плотность вязания

Чулочная вязка: 44 петли × 60 рядов (10 см²)

Основные моменты * Вязите одинарной нитью

1. Наберите 16 петель, вяжите по кругу до начала отделения для большого пальца, снимите 3 петли начала отделения для большого пальца на вспомогательную спицу. В следующем ряду основной нитью наберите петли, чтобы их общее количество составляло 16. Провяжите 12 рядов, для кончиков пальцев свяжите 3 ряда, убавляя петли. Затем стяните 4 последние петли и закрепите нить.
2. Выньте вспомогательную нить из петель для большого пальца, подберите 6 петель сверху и снизу, прибавьте по 1 петле с боков, чтобы всего получилось 8 петель, и вяжите большой палец. По завершении вязания проденьте нить через петли и стяните.
3. Сплетите косичку из ниток, прикрепите ее к верхним частям варежек.

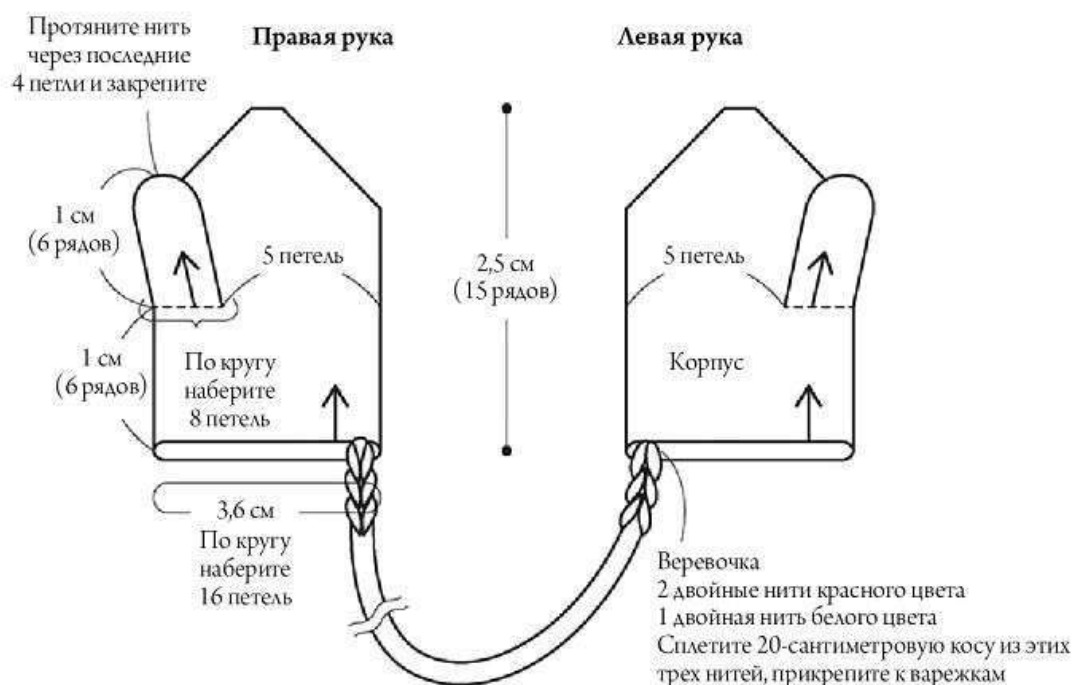

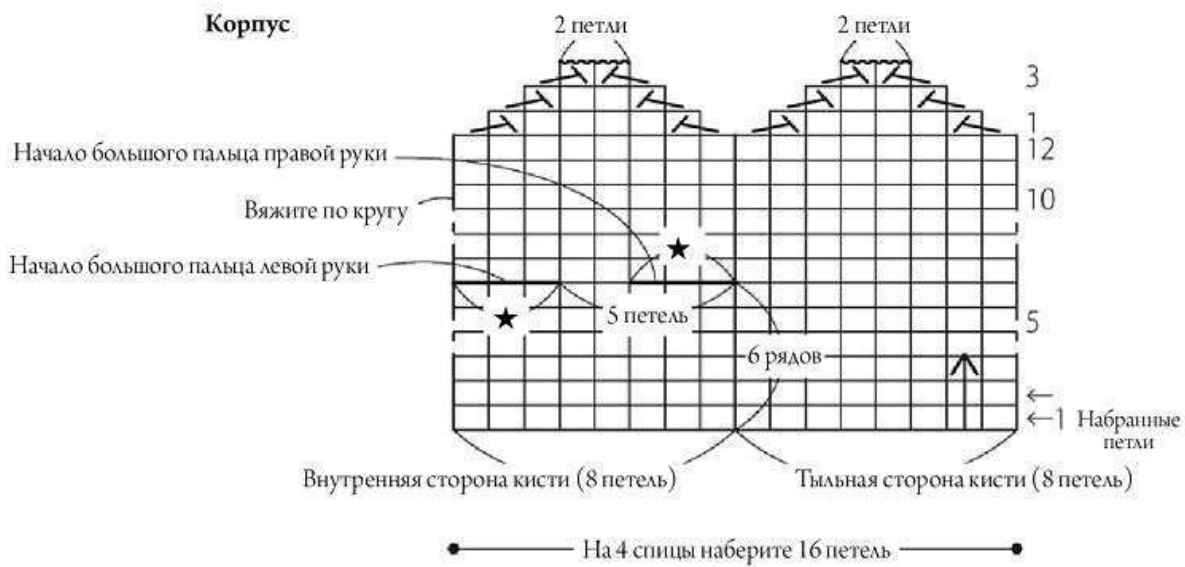

Начало вязания большого пальца
Вытяните нить другого цвета и наберите петли

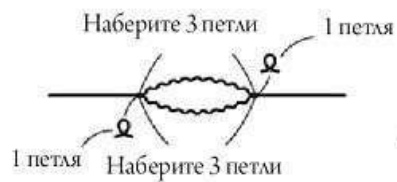

Большой палец

Чулочная вязка

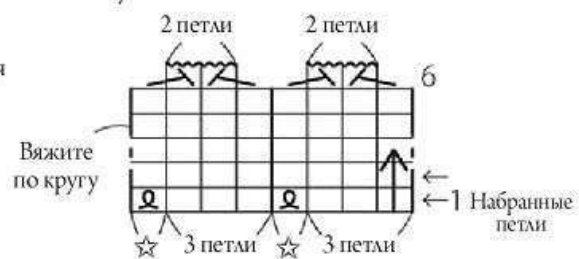

~~~~~ = переведите петли на вспомогательную спицу

□ • □ = лицевая петля

★ = вяжите 3 петли нитью другого цвета

☆ = прибавьте 1 петлю



## Пряжа

### DARUMA SUPER WASH MERINO

- Свитер: неокрашенная шерсть — 6 г, индиго — 5 г, красный — 3 г
- Снуд: индиго — 2 г, неокрашенная шерсть, красный — по 1 г

## Инструменты

Спицы № 2 — 4 шт., крючок № 2,3

## Прочее

Кнопки (диаметр 6 мм) — 4 шт.,  
нить для ручного шитья, швейная игла

## Размер готового изделия

см. схему

## Плотность вязания

Свитер: жаккардовый узор: 38 петель × 37 рядов  
(10 см<sup>2</sup>)

Снуд: жаккардовый узор: 31 петля × 40 рядов  
(10 см<sup>2</sup>)

**Основные моменты** \* Вязите одинарной нитью

## Свитер

1. Для переда и спинки наберите 51 петлю, вяжите резинкой 1 × 1, а затем вяжите жаккардовый узор. Закройте петли горловины, а петли плеч снимите на вспомогательные спицы.
2. Для рукава наберите 16 петель, вяжите резинкой 1 × 1, а затем вяжите жаккардовый узор. Закройте петли. Второй рукав вяжите аналогично.
3. Сложите перед и спинку лицевыми сторонами внутрь и сшейте полустолбиками без накида. Наберите петли с передней и задней частях горловины и обвяжите горловину. Свяжите планку на левой части спинки.
4. Сшейте рукава матрасным швом. Пришейте рукава к спинке и переду швом «петля в петлю».
5. Свяжите планку на спинке и пришейте кнопки.

## Снуд

Наберите 44 петли, вяжите жаккардовый узор по кругу. Через 13 рядов закройте петли, провязывая по 2 петли вместе.

# Свитер

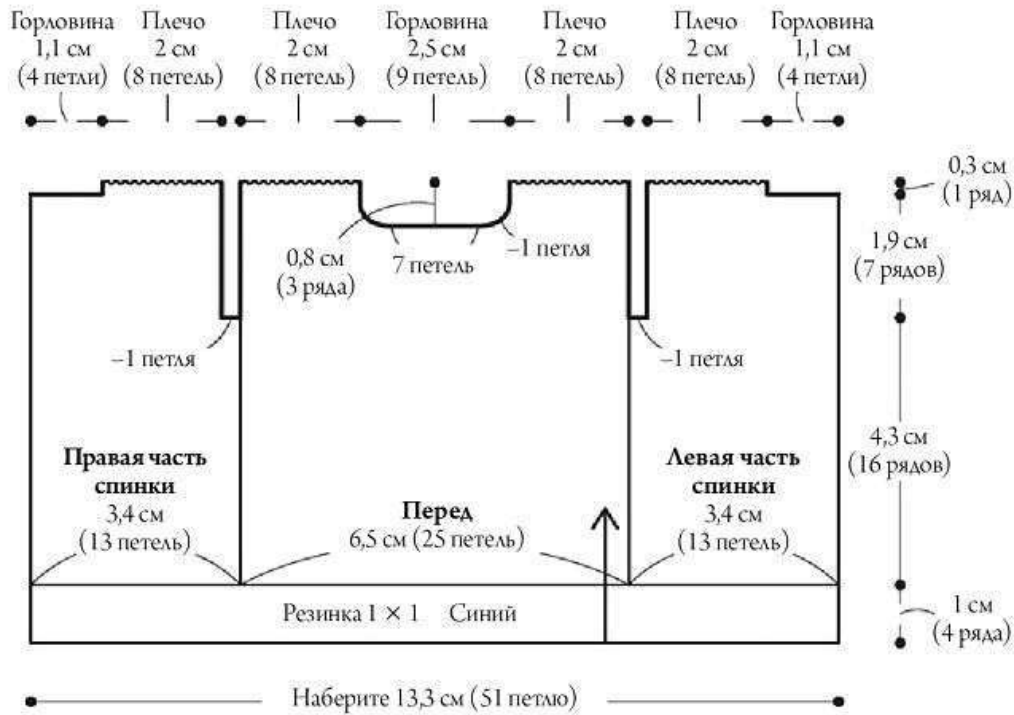

~~~~~ = на вспомогательную спицу  
 ————— = закройте петли

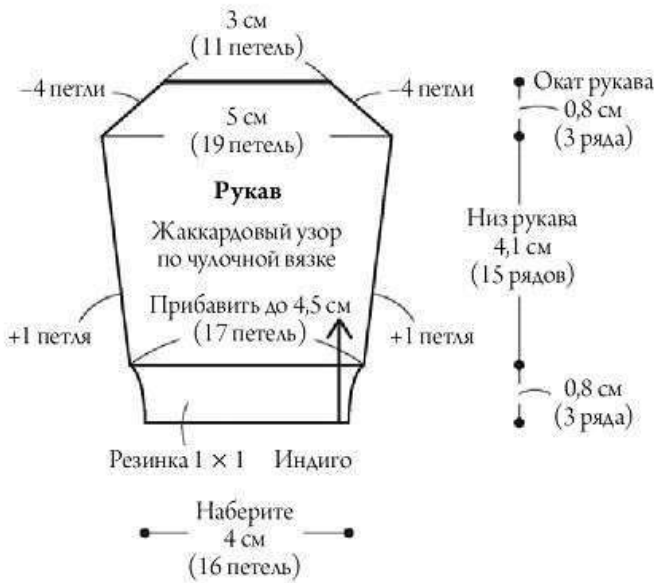

Снуд



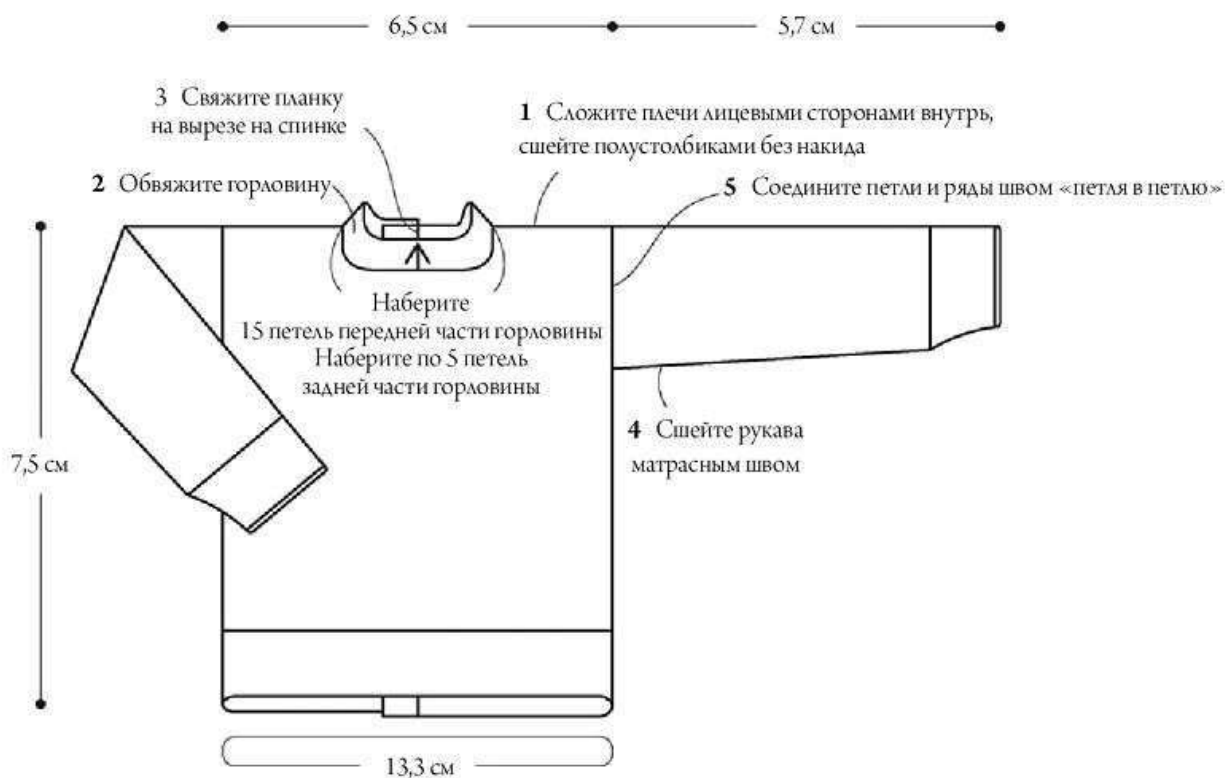

Планка на вырезе спинки цвета индиго

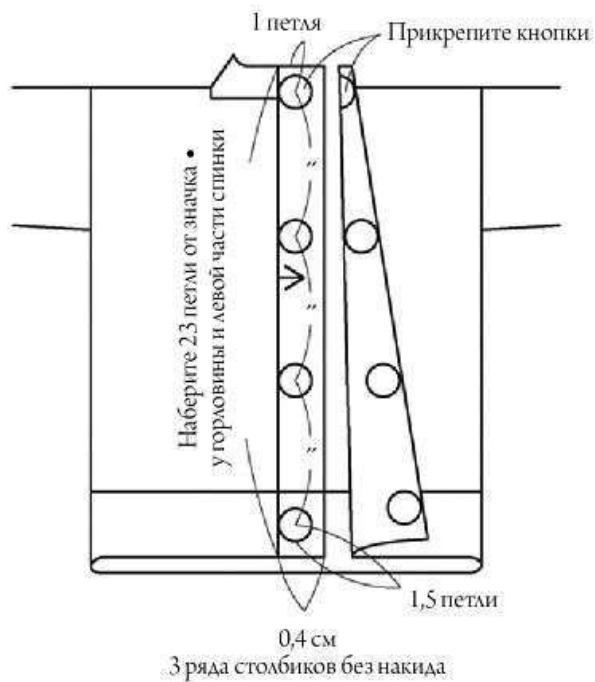

Снуд



В 13 ряду закройте петли крючком. Для этого введите крючок в 2 петли, подцепите нить крючком и протяните ее через обе петли. Следующие 2 петли также провяжите вместе, снова подцепив нить крючком и протянув ее через 2 петли. Повторите описанные действия, затем закройте все петли.

Свитер

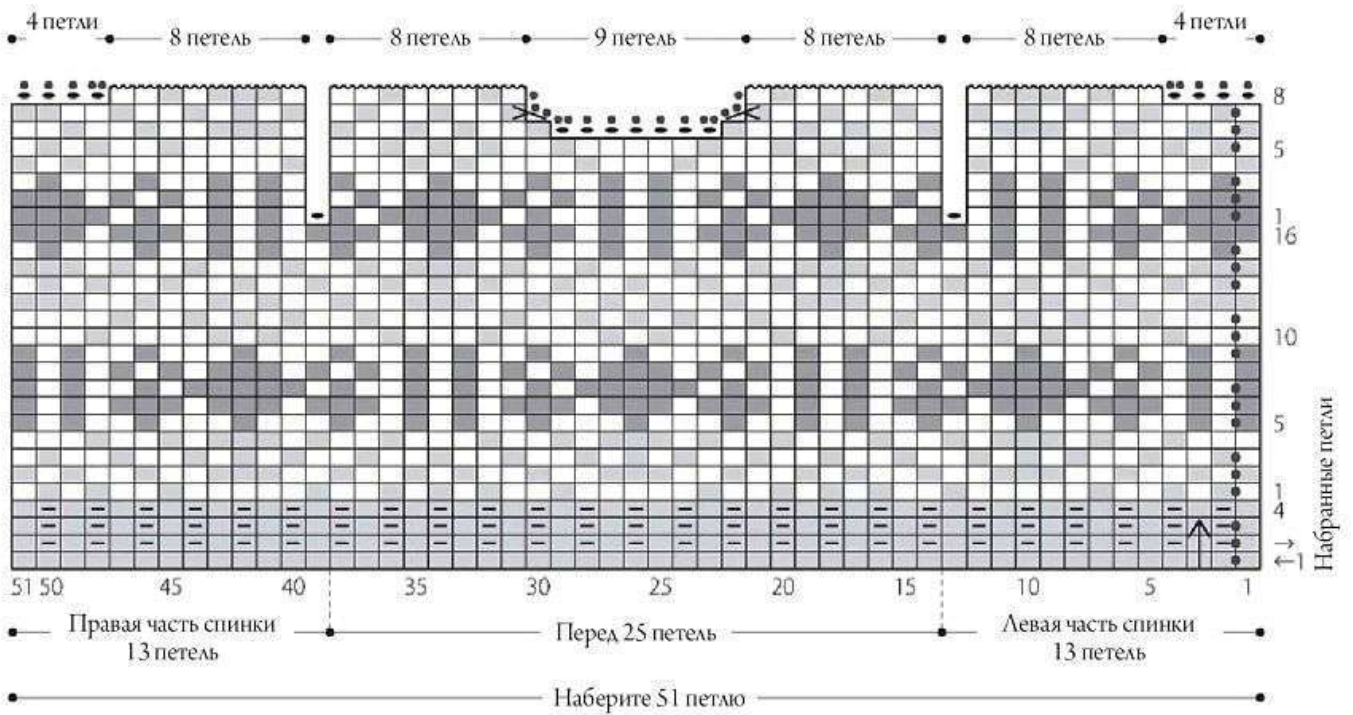

Рукав



Горловина синего цвета



Планка на спинке (красная) крючок № 2,3

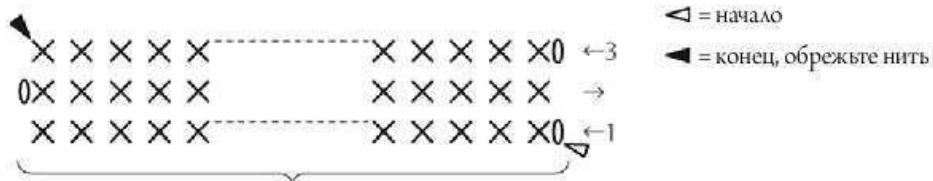

Наберите 23 петли от знака ● на горловине и левой части спинки

Пряжа

DARUMA IROIRO

- красный — 5 г
- черный — 3 г
- грязно-белый, клевер — по 1 г

Инструменты

Спицы № 2 — 4 шт., крючок № 2,3

Прочее

Кнопки (диаметр 6 мм) — 4 шт., нить для ручного шитья, швейная игла

Размер готового изделия

см. схему

Плотность вязания

Жаккардовый узор по чулочной вязке:
35 петель × 40 рядов (10 см²)

Основные моменты * Вязите одинарной нитью

1. Для переда и спинки наберите 33 петли, вяжите жаккардовый узор. Закройте петли горловины, а петли плеч снимите на вспомогательные спицы.
2. Для рукава наберите 13 петель, вяжите жаккардовый узор. Затем переведите петли на вспомогательную спицу. Второй рукав вяжите аналогично.
3. Сложите перед и спинку лицевыми сторонами внутрь и сшейте плечи полустолбиками без накида. Наберите петли передней и задней частей горловины и обвяжите ее. Крючком свяжите планку на спинке.
4. Сшейте рукава матрасным швом. Пришейте петли рукавов к петлям пройм швом «петля в петлю».
5. Сделайте вышивку, пришейте кнопки.

Перед и спинка (жаккардовый узор по чулочной вязке)

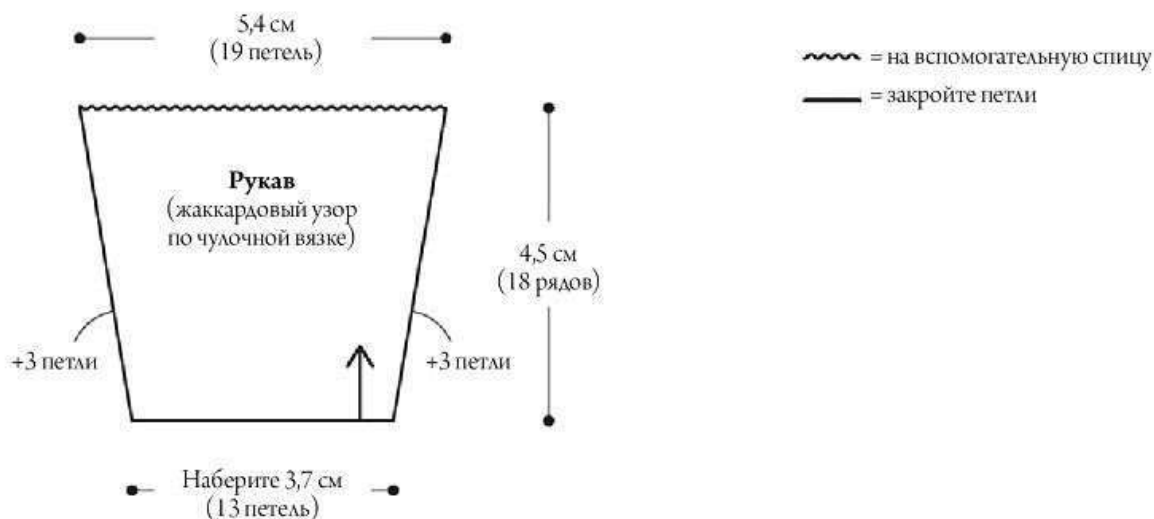
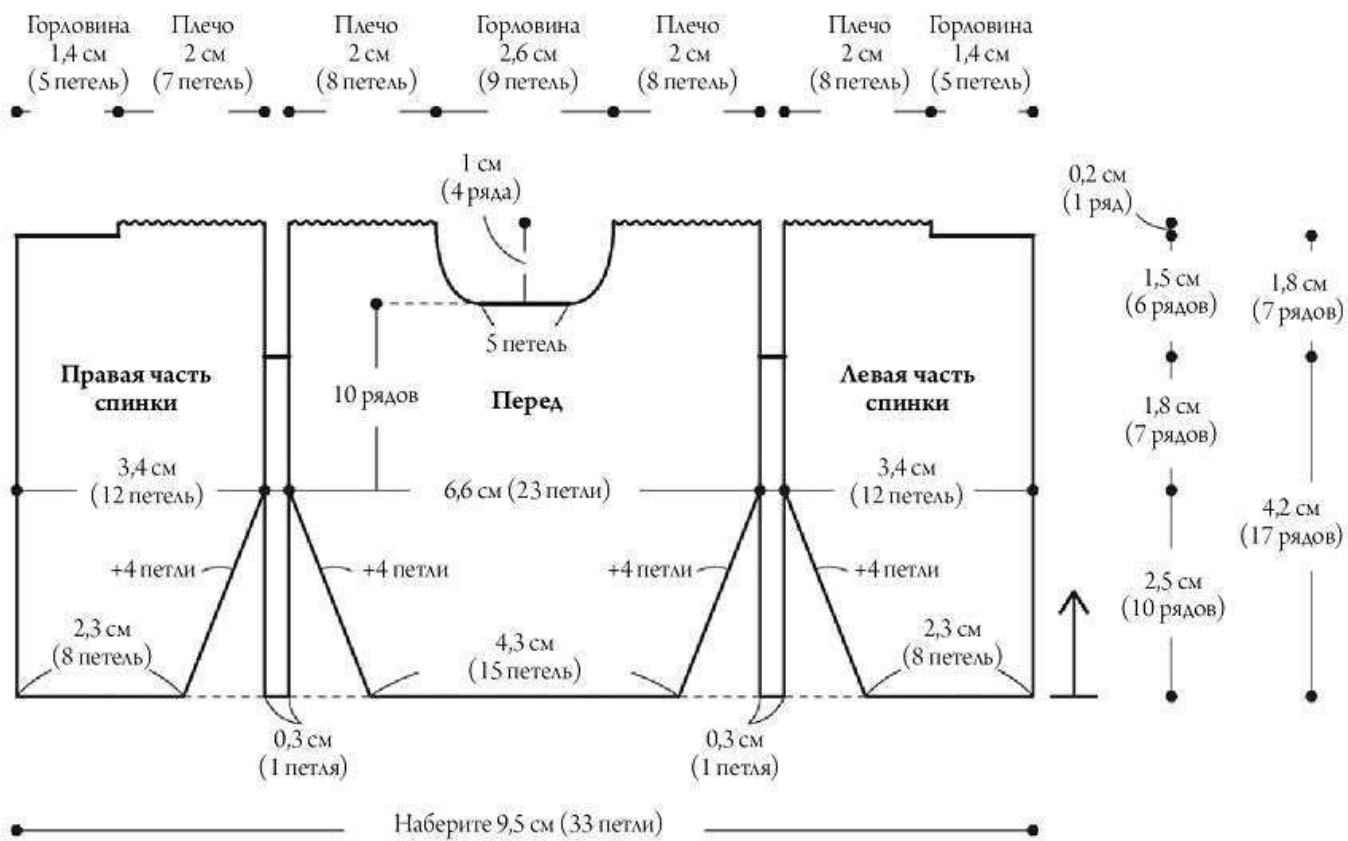

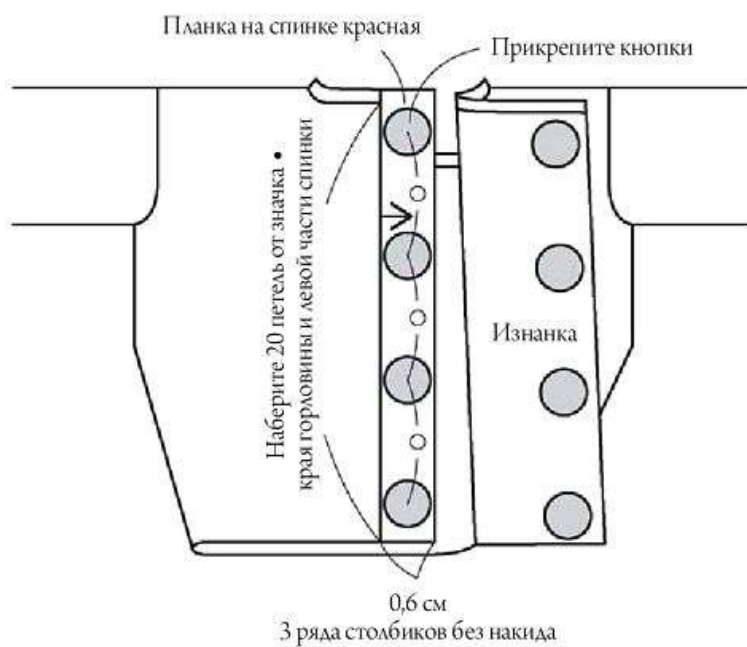
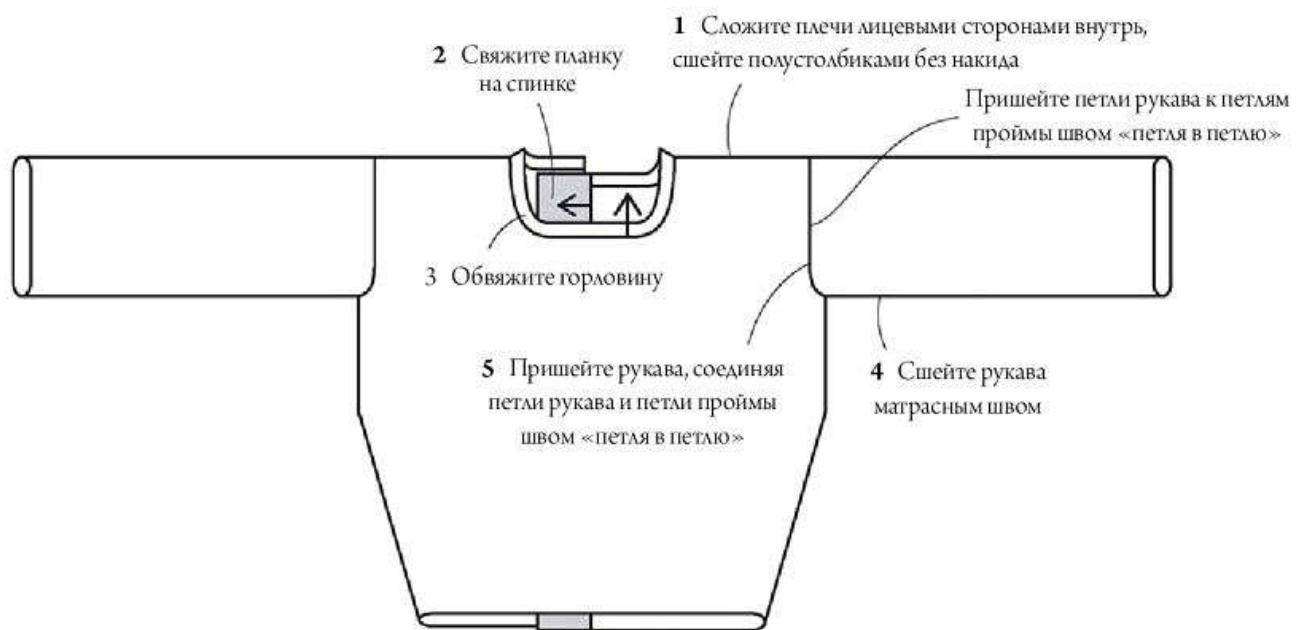

Рукав

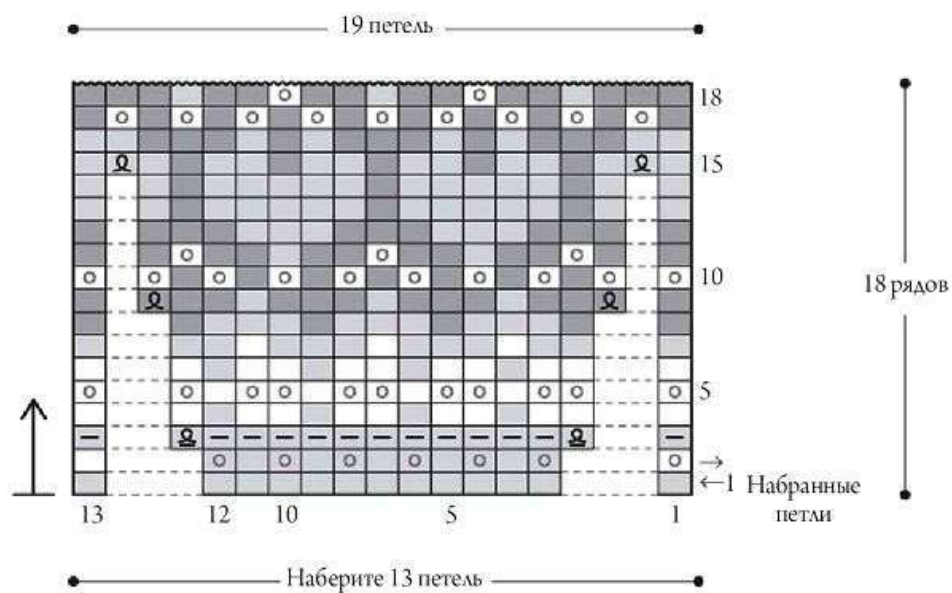

■ = красный

■ = черный

○ = клевер

□ = грязно-белый

■ · ■ · ○ · □ = □ лицевая петля

~~~~~ = на вспомогательную спицу

— = закройте петли



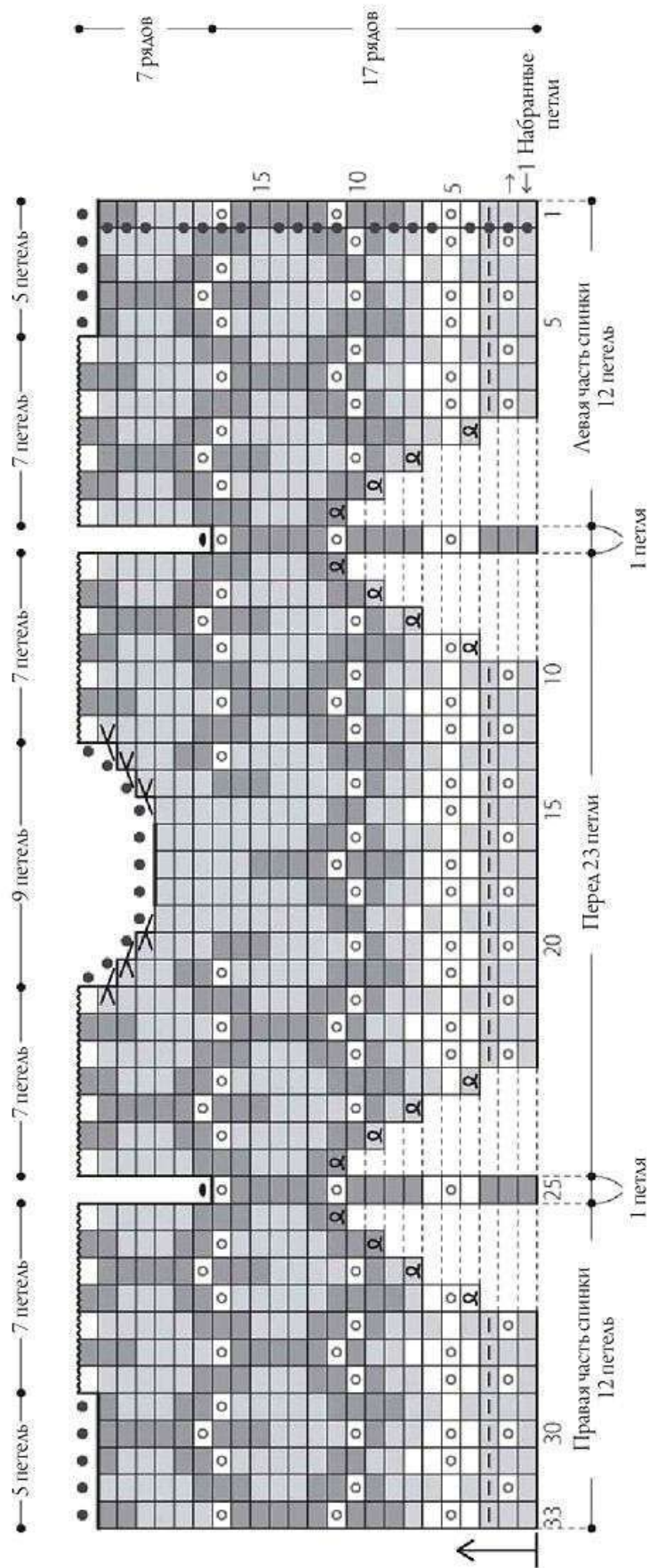

**Обвязка горловины (красный цвет)**

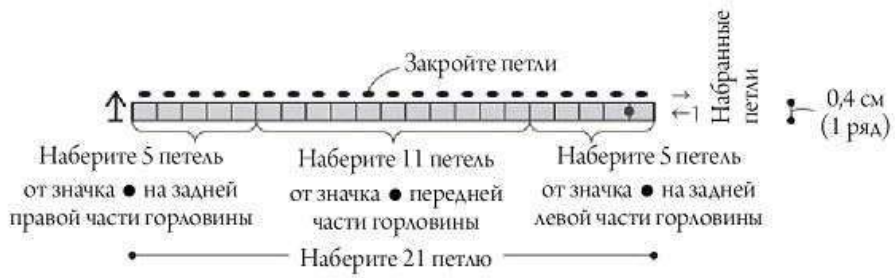

Пришейте прикрепленным стежком тонкой нитью, полученной разделением обычной нити (грязно-белой)

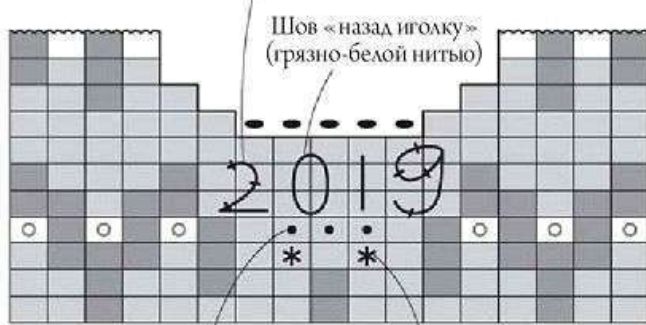

Сделайте два витка нити вокруг иглы (цвет нити: клевер)

Прямой стежок (клевер)

**Планка на спинке**

Крючок № 2,3

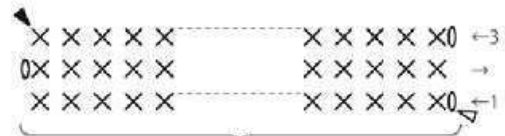

Наберите 20 петель от знака ● от края горловины и левой части спинки

◁ = начало

◀ = конец, обрежьте нить

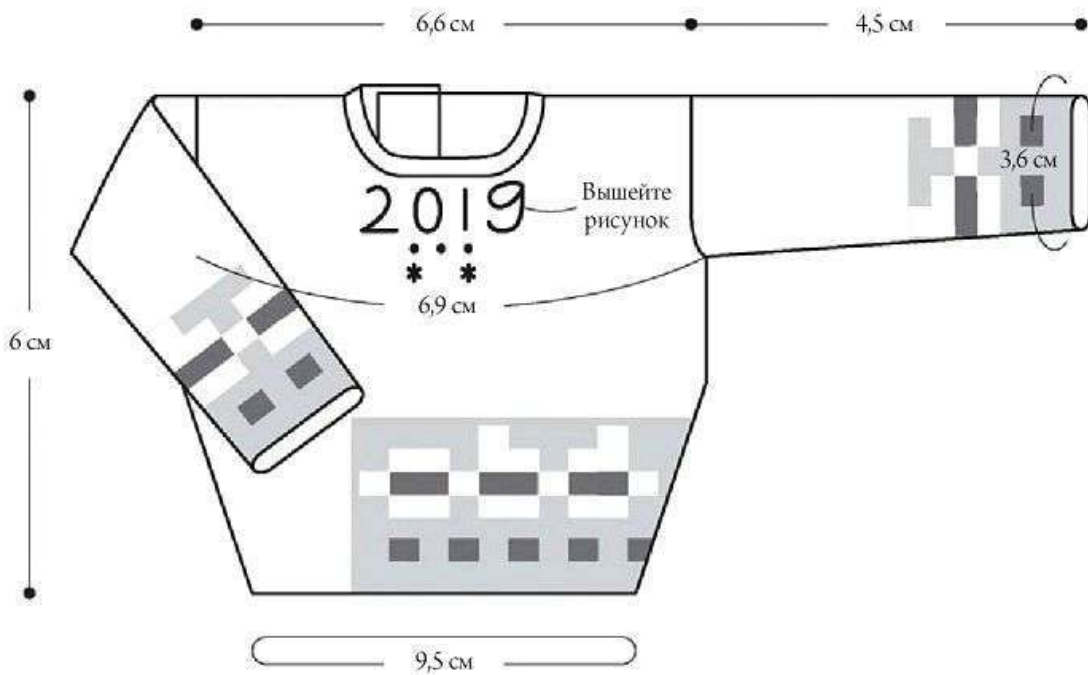

## Пряжа

PUPPY, BRITISH FINE

- черный — 7 г
- белый — 3 г

## Инструменты

Спицы для вязания 1,3 мм — 4 шт., крючок для кружева № 2,5

## Прочее

Пуговицы (диаметр 6 мм) — 2 шт., лента с вышивкой (ширина 1,2 см) — 4 см, нить для ручного шитья, швейная игла

## Размер готового изделия

см. схему

## Плотность вязания

Жаккардовый узор: 54 петли × 62 ряда (10 см<sup>2</sup>)

## Основные моменты \* Вязите одинарной нитью

1. Для переда и спинки наберите 71 петлю, вяжите жаккардовым узором, следя за направлением вязания (вяжите, не обрезая нить). Разделите петли от проймы и вяжите перед и спинку отдельно. Когда закончите вязать горловину и плечи, переведите петли на вспомогательные спицы.
2. Сложите перед и спинку лицевыми сторонами друг к другу, сшейте плечи полустолбиками без накида, наберите петли горловины, свяжите воротник.
3. По кругу наберите петли передней и задней частей проймы, вяжите рукав, затем закройте петли.
4. На левой части спинки сделайте петли для пуговиц из воздушных петель, пришейте пуговицы. На груди пришейте ленту с вышивкой.



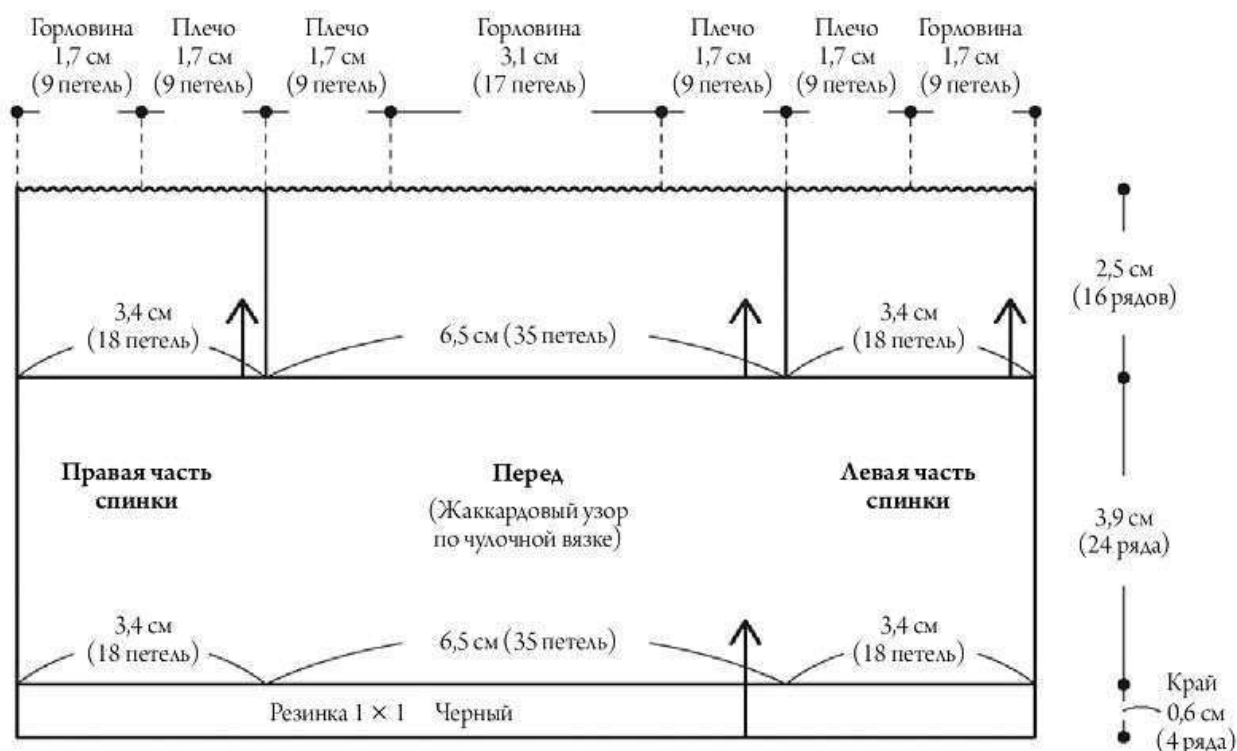

Наберите 13,3 см (71 петлю)

~~~~~ = на вспомогательную спицу

От проймы вяжите, разделив перед и спинку

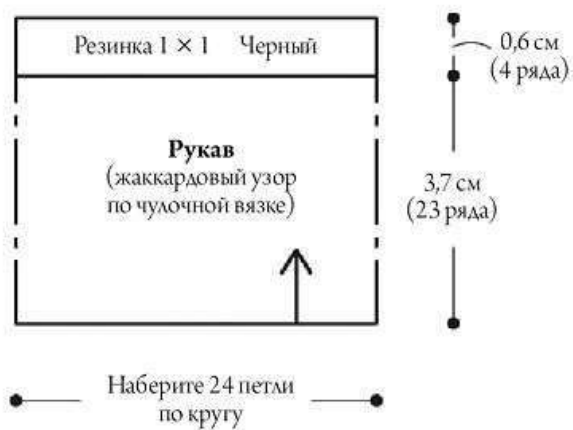

2 Наберите петли от передней и задней частей горловины, свяжите воротник

1 Сложите плечи лицевыми сторонами внутрь, сшейте полустолбиками без накида

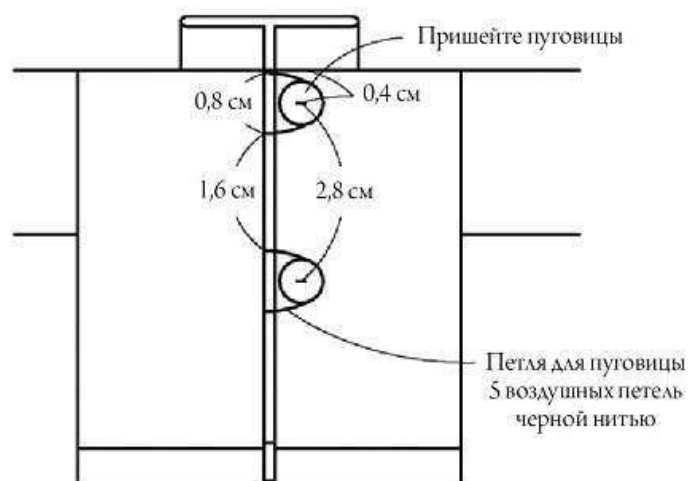
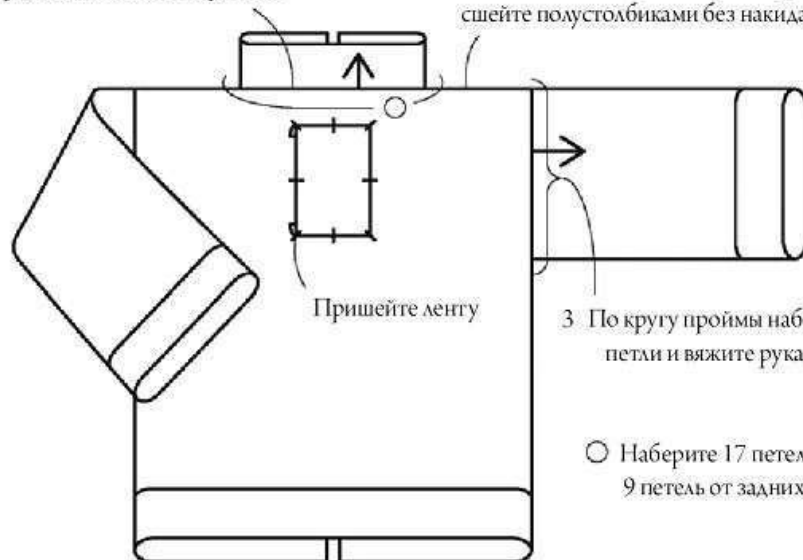

Рукав

■ · □ = □
лицевая петля

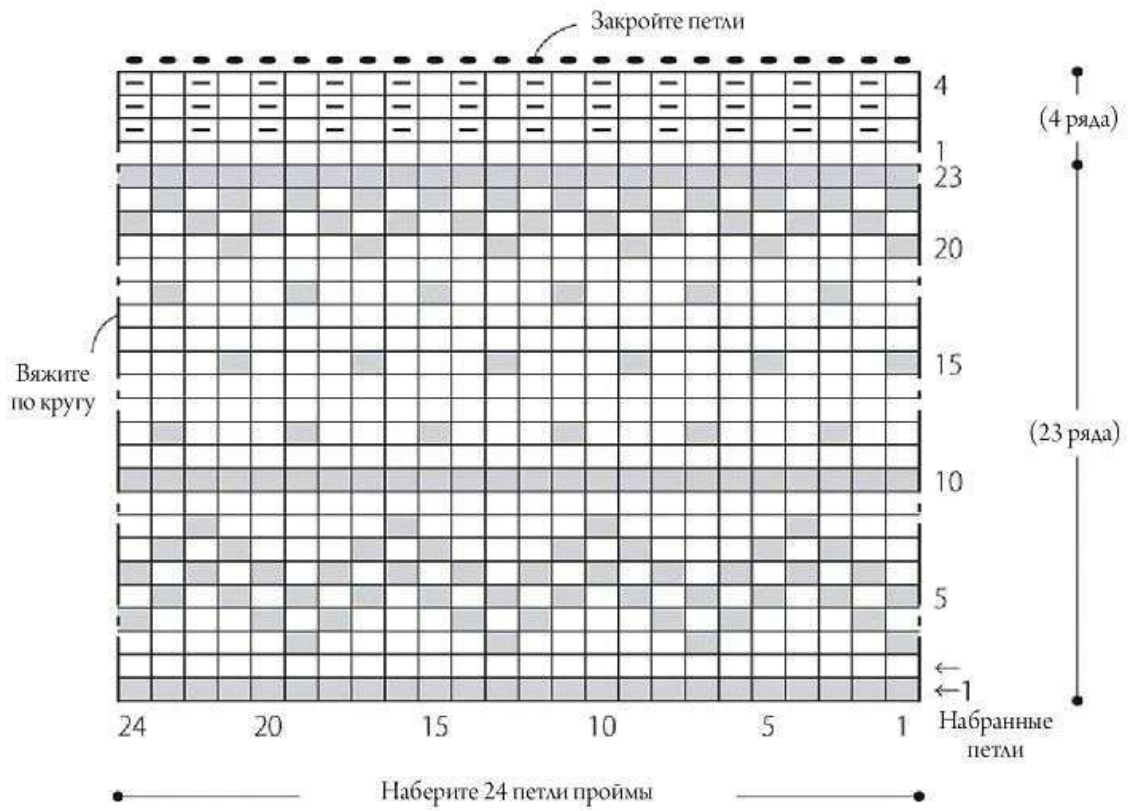

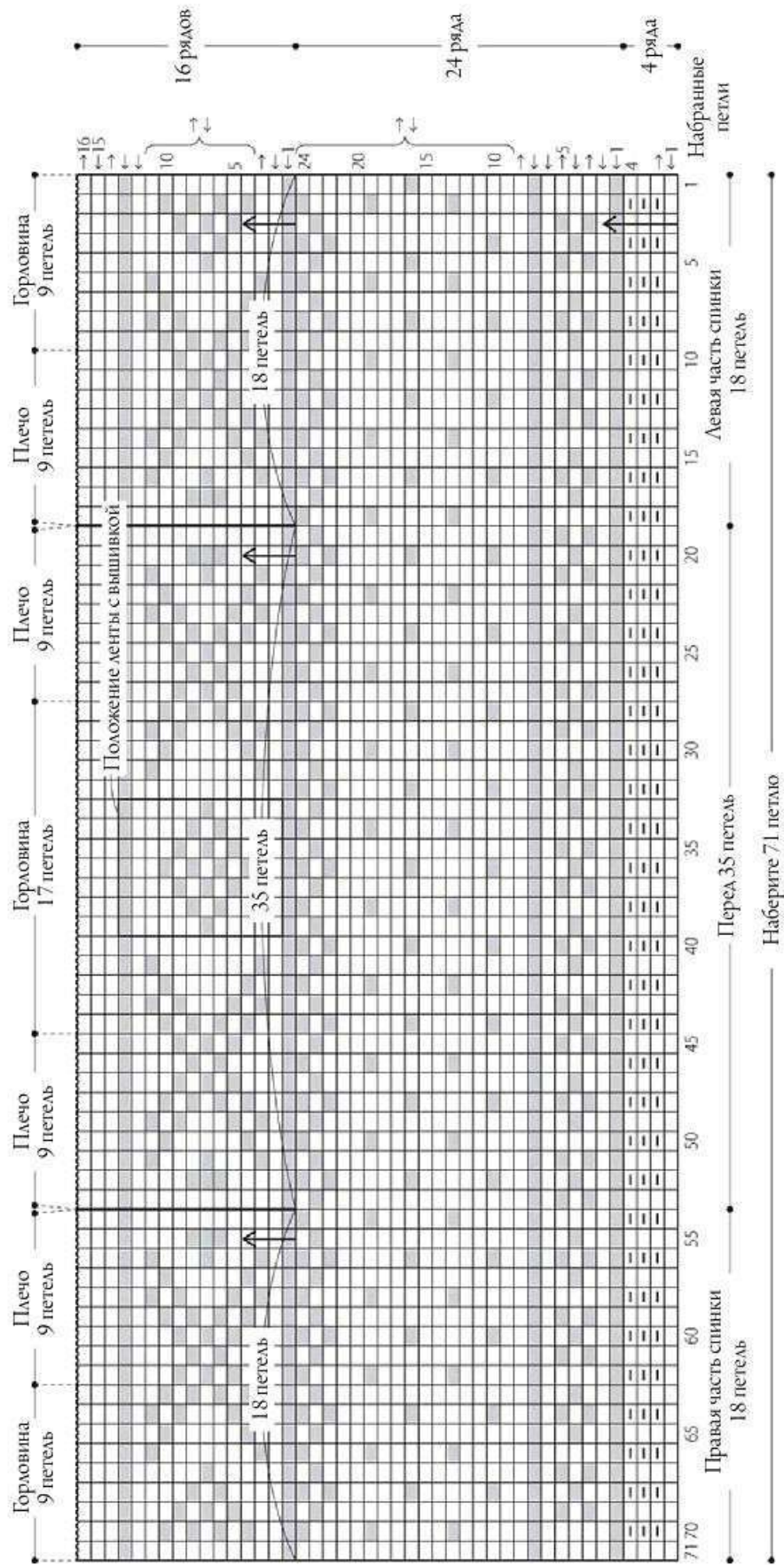

Следите за направлением вязания

- = белый
- = черный
- = лицевая петля
- = на вспомогательную спицу

Пряжа

PUPPY, BRITISH FINE

- белый — 5 г
- черный — 4 г

Инструменты

Спицы для вязания 1,3 мм — 4 шт., крючок для кружева № 2,5

Прочее

Пуговицы (диаметр 6 мм) — 2 шт., нить для ручного шитья, швейная игла

Размер готового изделия

см. схему

Плотность вязания

Жаккардовый узор: 58 петель × 56 рядов (10 см²)

Основные моменты * Вязите одинарной нитью

1. Для переда и спинки наберите 69 петель, вяжите жаккардовый узор. От проймы, поделив петли, вяжите перед и спинку. Когда закончите вязать горловину и плечи, переведите петли на вспомогательные спицы.
2. Сложите перед и спинку лицевыми сторонами друг к другу, сшейте плечи полустолбиками без накида, наберите петли от горловины, свяжите воротник.
3. По кругу наберите петли передней и задней частей проймы, вяжите рукав, затем закройте петли. Второй рукав вяжите аналогично.
4. На левой части спинки сделайте петли для пуговиц из воздушных петель, пришейте пуговицы.

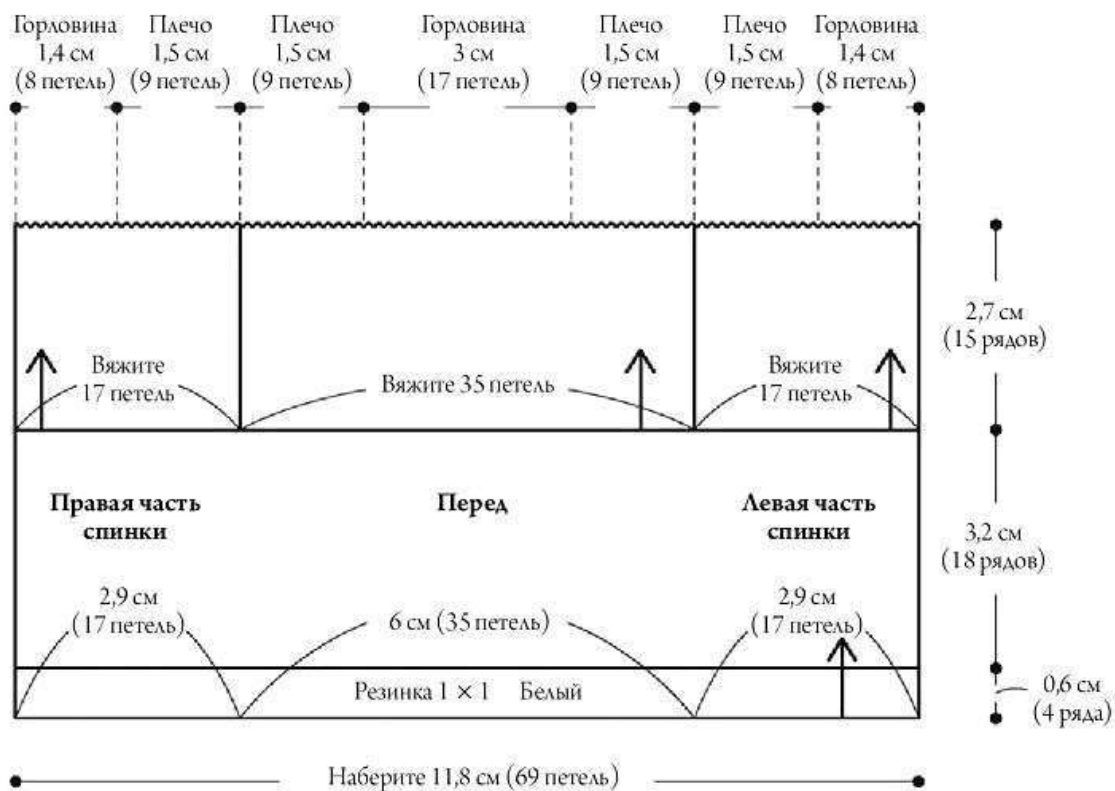

~~~~~ = на вспомогательную спицу

От проймы вяжите, разделив перед и спинку

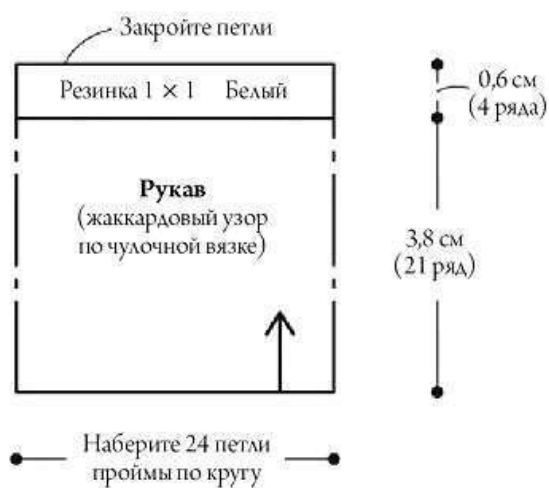

Рукав

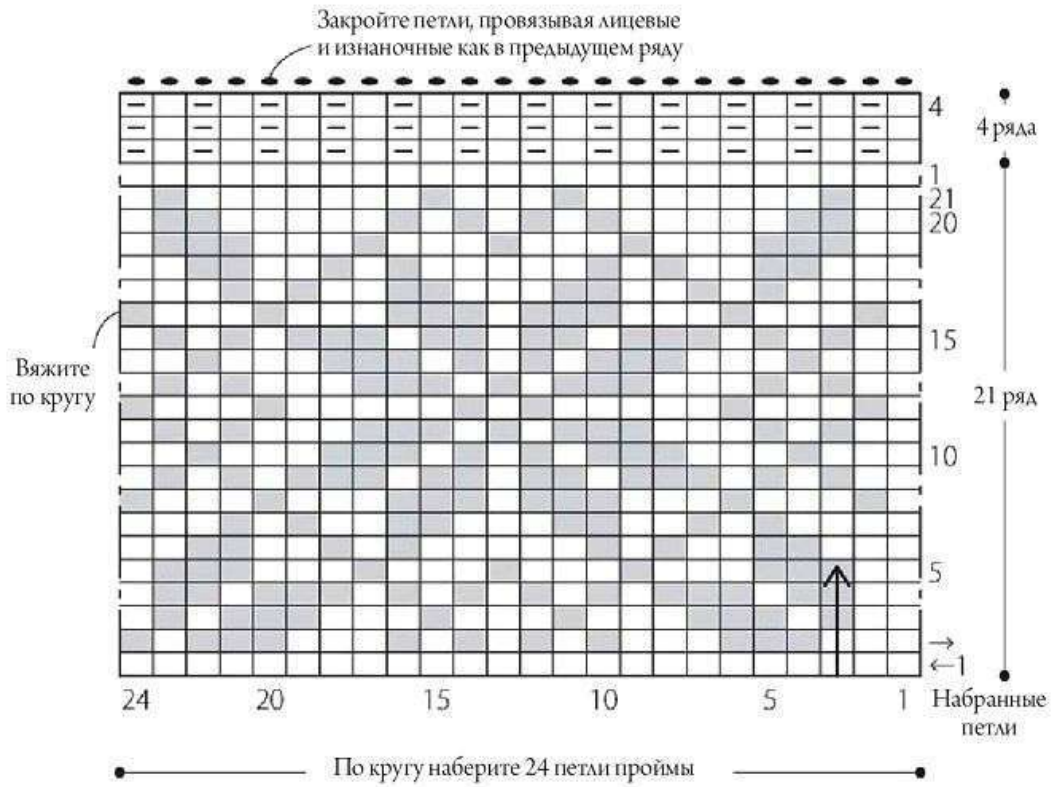

□ = 1 лицевая петля

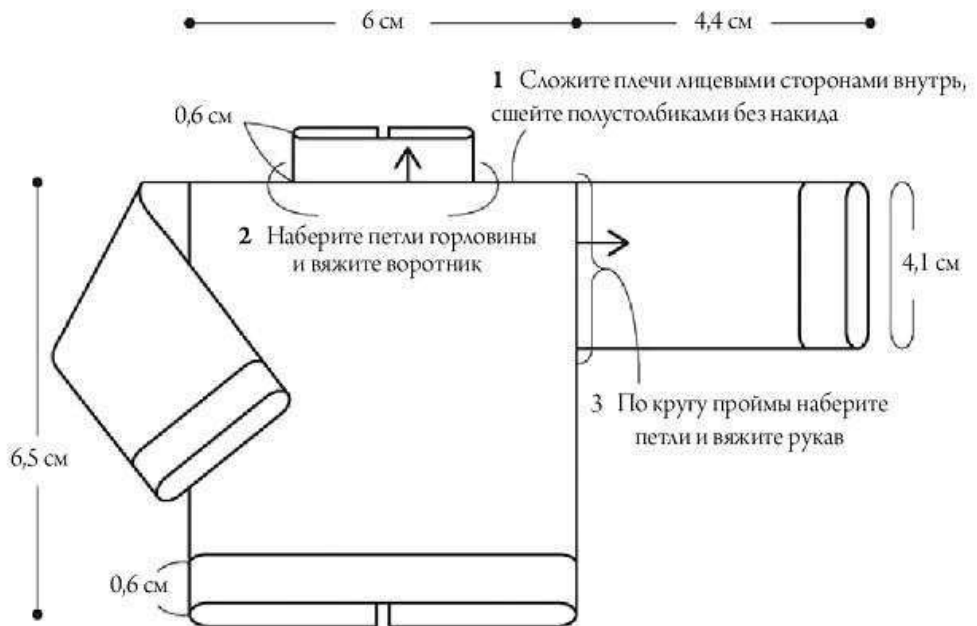

## Горловина

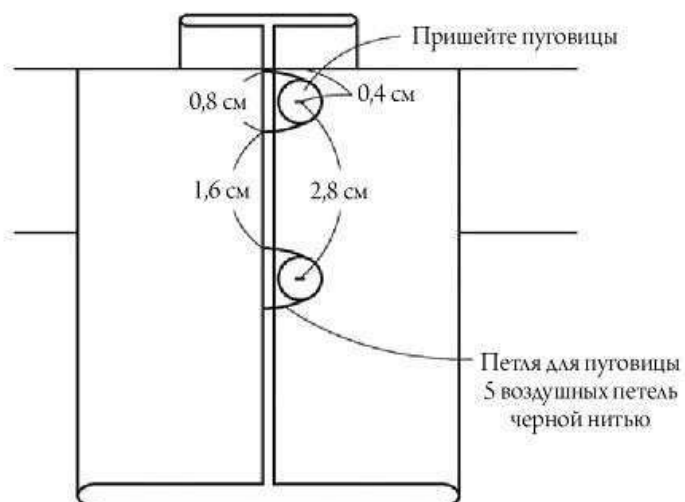



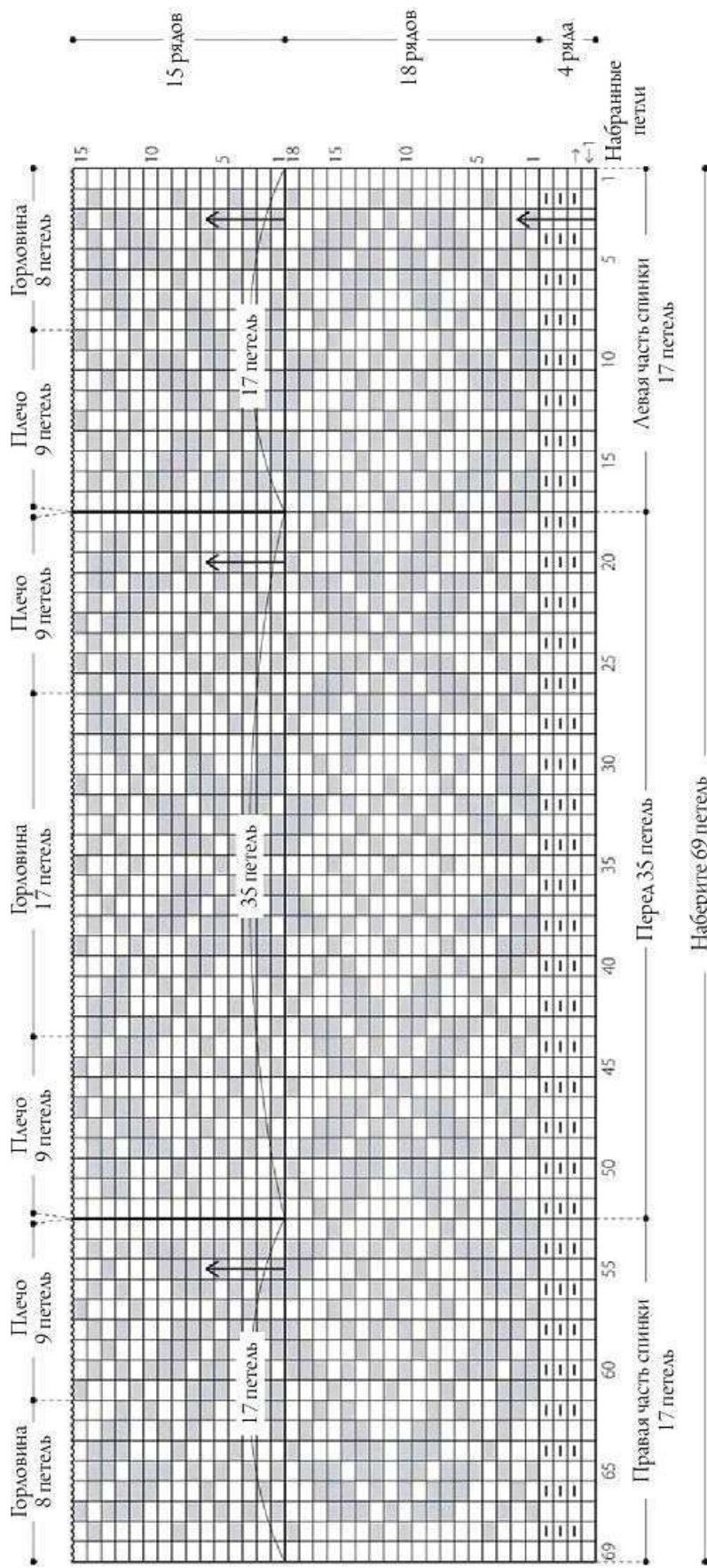

Вяжите перед и спинку, разделив петли по проймам

# КОВИЧАНСКИЙ ЖАКЕТ

Фото \* с. 18

## Пряжа

PUPPY, BRITISH FINE

- коричневый — 5 г
- белый — 4 г
- бежевый, темно-розовый — по 1 г

## Инструменты

Спицы 1,25 мм — 4 шт., крючок для кружева № 1,75

## Прочее

Пуговицы (диаметр 9 мм) — 2 шт., нить для ручного шитья, швейная игла

## Размер готового изделия

см. схему

## Плотность вязания

Жаккардовый узор: 38 петель × 44 ряда (10 см<sup>2</sup>)

Платочная вязка: 38 петель × 60 рядов (10 см<sup>2</sup>)

**Основные моменты** \* Вязите одинарной нитью

1. Для полочек и спинки наберите 48 петель. Вязите низ резинкой 2 × 2, затем вязите полочки и спинку жаккардовым узором. Сложите полочки и спинку лицевыми сторонами внутрь и шейте плечи полустолбиками без накида.
2. Наберите петли спинки, вязите воротник платочной вязкой, затем закройте петли. Наберите 8 петель и, ориентируясь на изнанку задней части воротника, вязите 21 ряд передней части воротника платочной вязкой. Наберите петли по краю переда, свяжите планку.
3. Для рукава наберите петли, от манжета рукава вязите 22 ряда жаккардовым узором, затем закройте петли. Второй рукав вязите аналогично.
4. Пришейте передние части воротника к вырезу полочек и планкам. Совместите проймы и окат рукавов, вшейте рукава, соединяя петли и ряды швом «петля в петлю». Сшейте рукава матрасным швом. Пришейте пуговицы.

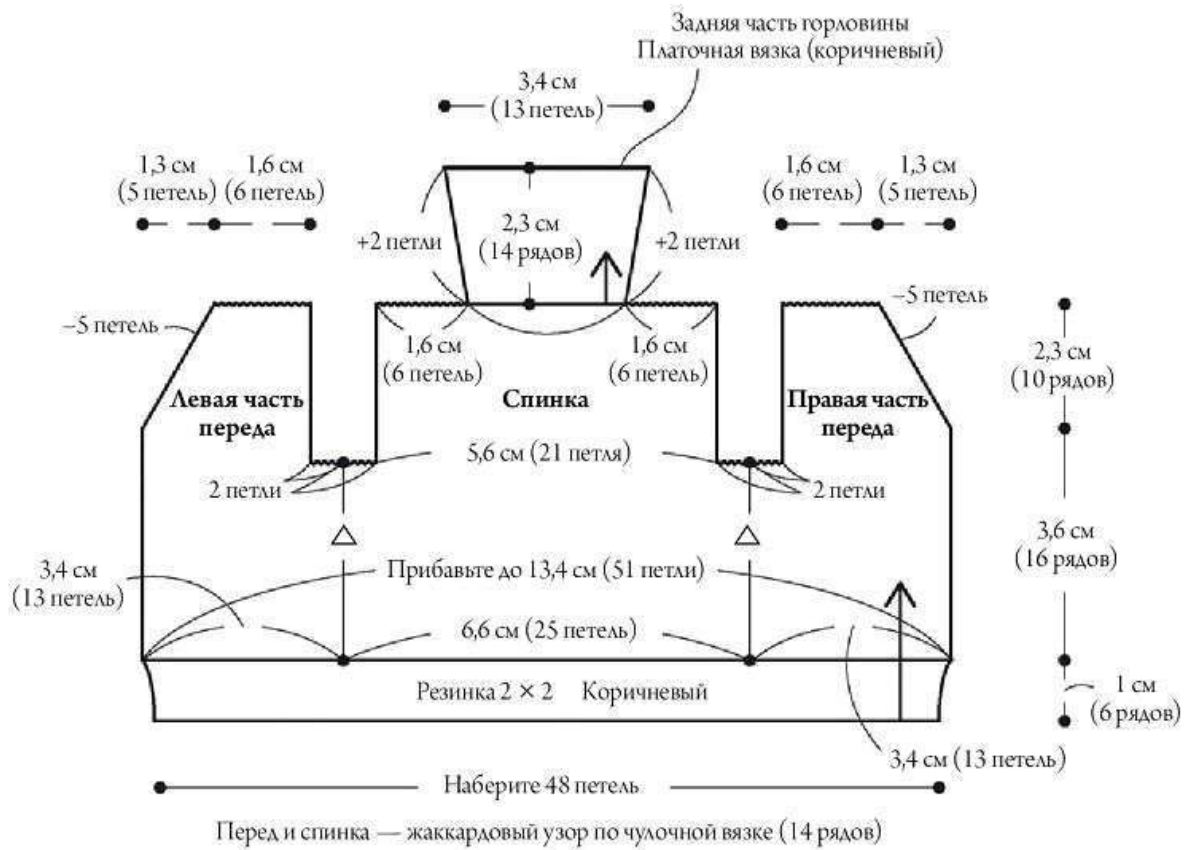

- ~~~~~ = на вспомогательную спицу
- = закройте петли
- △ = 3,2 см

### Передняя левая часть воротника

Правую часть вяжите симметрично левой  
Платочная вязка Коричневый

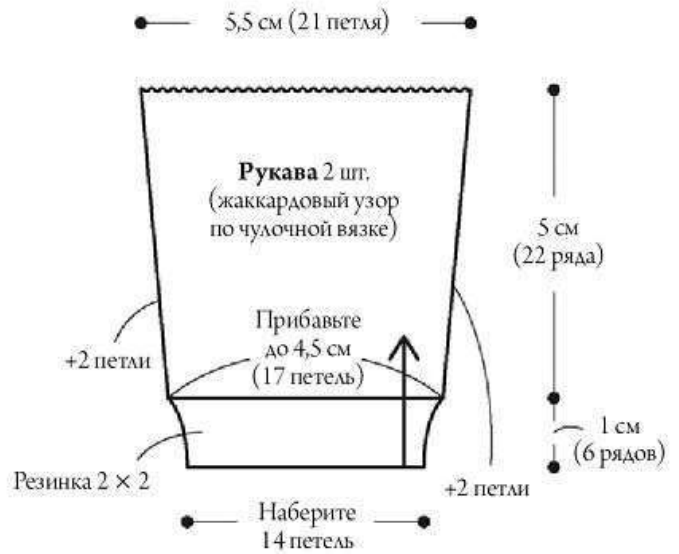
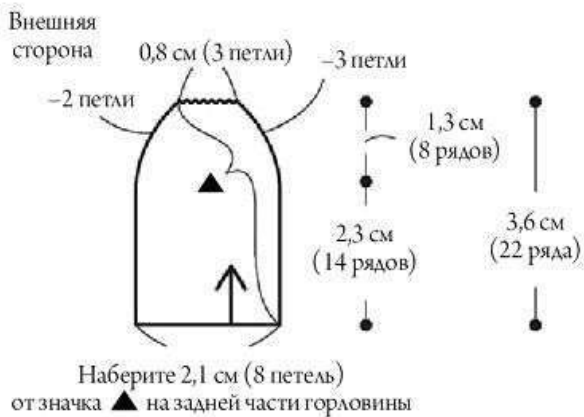



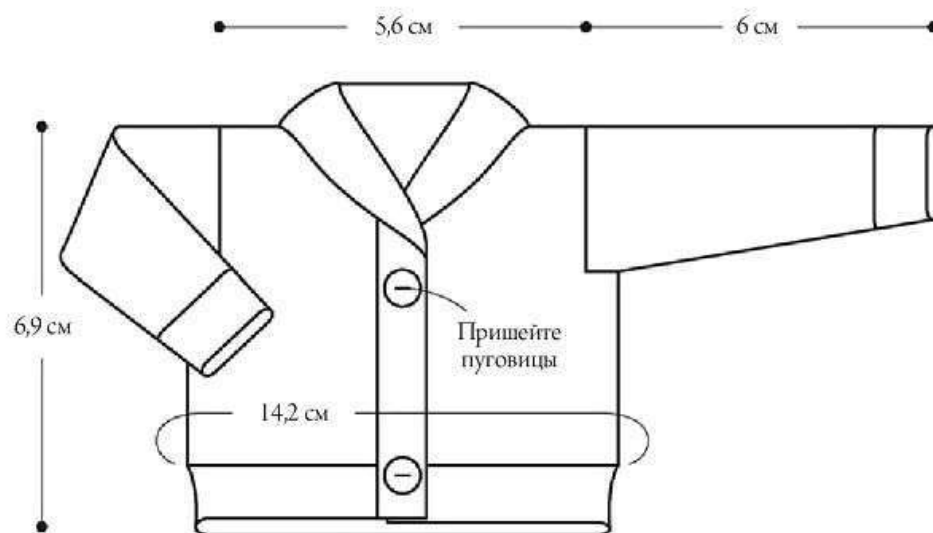
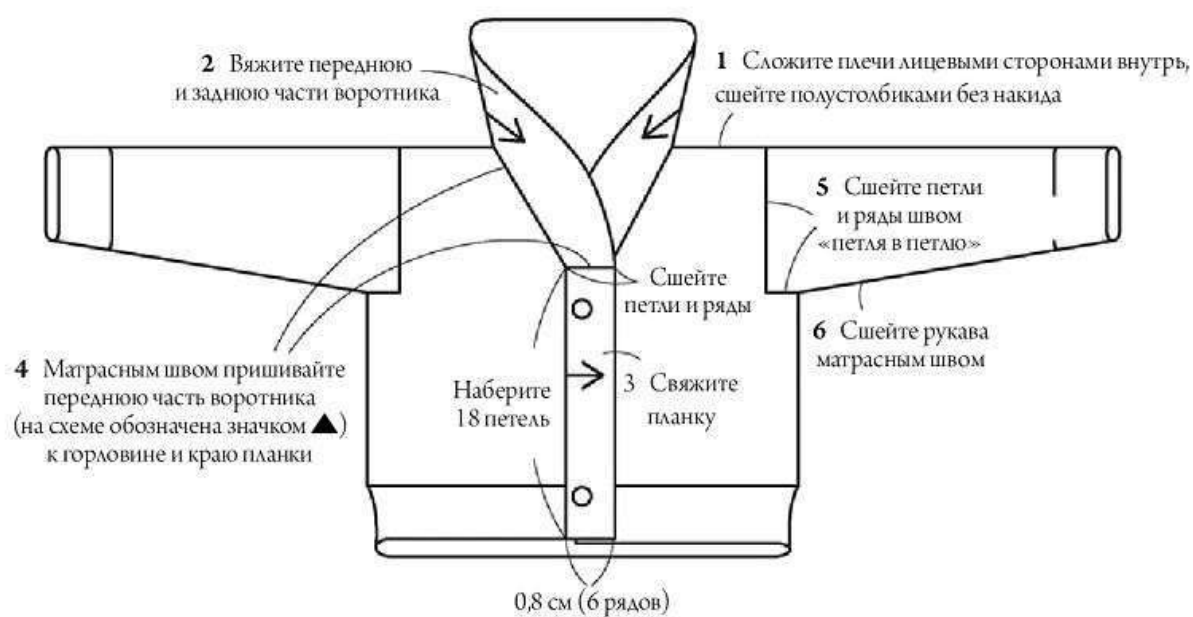

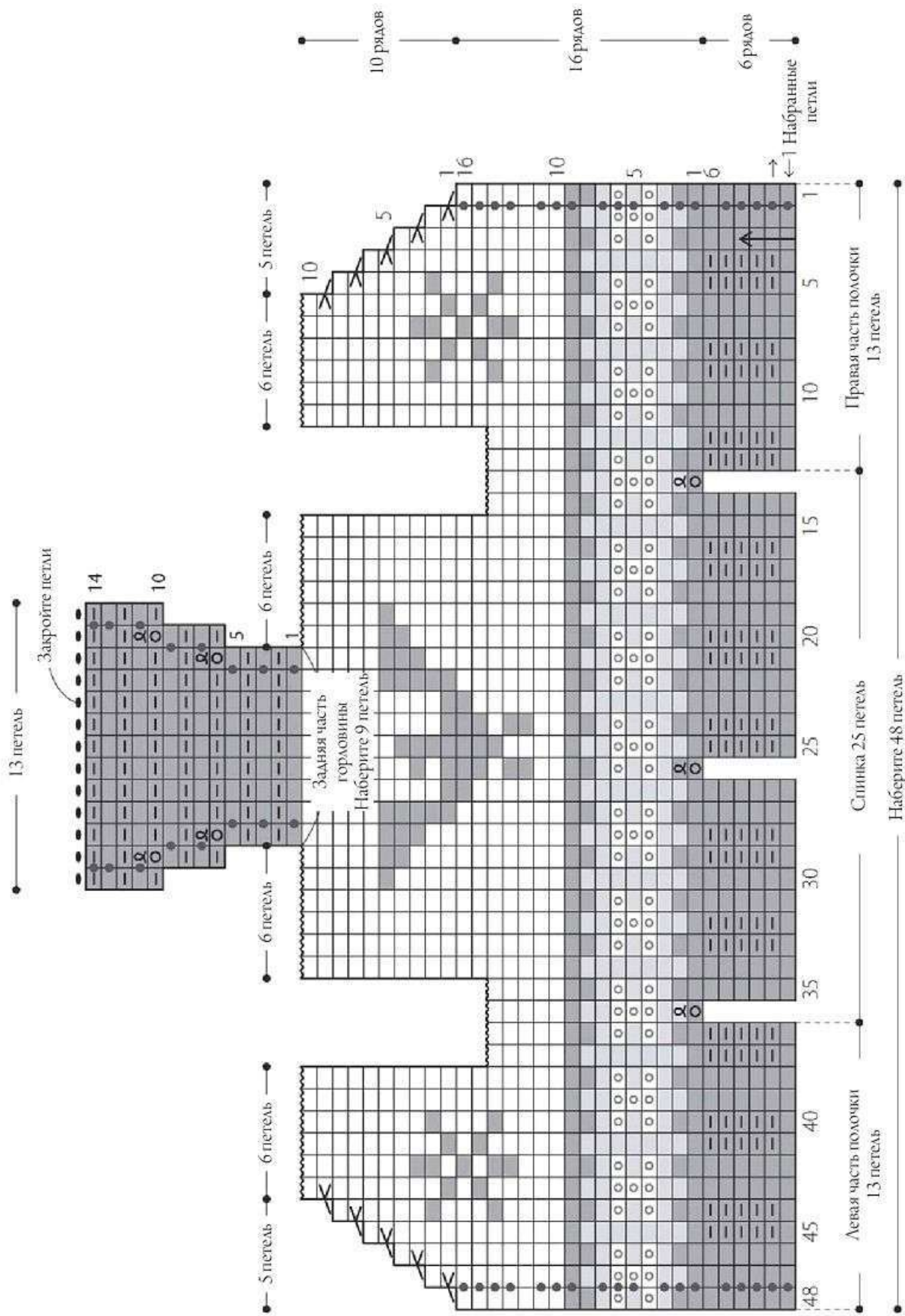

**Правая планка**  
Коричневый

Вяжите левую планку резинкой 2 × 2  
без петель для пуговиц



**Передняя левая часть воротника**

Вяжите переднюю правую часть  
горловины симметрично

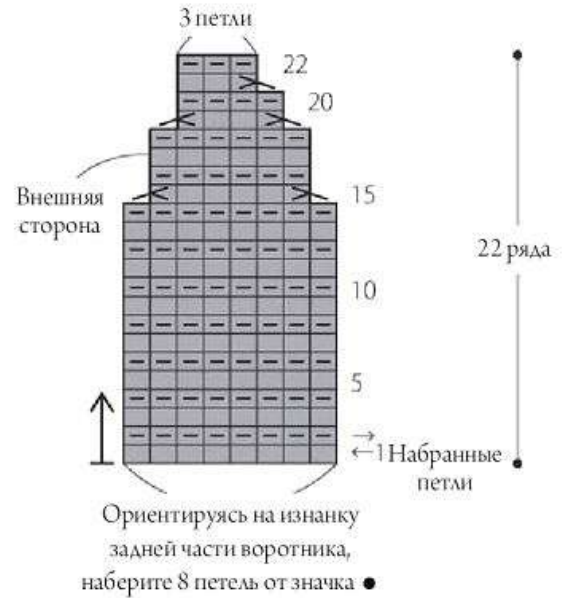

**Рукав**

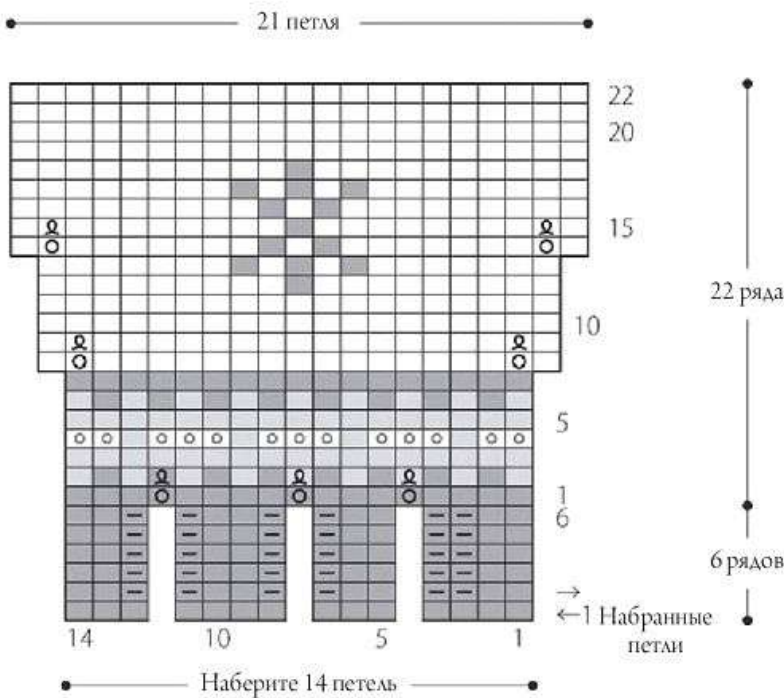

- = коричневый
- = бежевый
- = розовый
- = цвет неокрашенной шерсти
- ·  ·  =  лицевая петля



# КОВИЧАНСКИЙ ЖИЛЕТ

Фото \* с. 20

## Пряжа

PUPPY, BRITISH FINE

- темно-серый — 4 г
- светло-серый — 2 г
- синий, голубой — по 1 г каждого цвета

## Инструменты

Спицы 1,25 мм — 4 шт., крючок для кружева № 1,75

## Прочее

Пуговицы (диаметр 8 мм) — 3 шт., нить для ручного шитья, швейная игла

## Размер готового изделия

см. схему

## Плотность вязания

Жаккардовый узор по чулочной вязке:

38 петель × 44 ряда (10 см<sup>2</sup>)

Платочная вязка: 38 петель × 60 рядов (10 см<sup>2</sup>)

**Основные моменты** \* Вязите одинарной нитью

1. Для полочек и спинки наберите 49 петель, свяжите низ жилета платочной вязкой, затем вяжите жаккардовый узор до конца плеч. Сложите жилет лицевыми сторонами внутрь и сшейте плечи полустолбиками без накида.
2. Наберите 9 петель горловины спинки, вяжите заднюю часть воротника платочной вязкой, затем закройте петли. Наберите 8 петель и, ориентируясь на изнанку воротника, вяжите 20 рядов передней части воротника платочной вязкой. Наберите петли по краю переда, свяжите планку.
3. Пришейте передние части воротника к вырезу полочек и планок. По кругу наберите петли проймы и обвяжите ее. Пришейте пуговицы.

**Полочки и спинка**  
(жаккардовый узор по чулочной вязке)

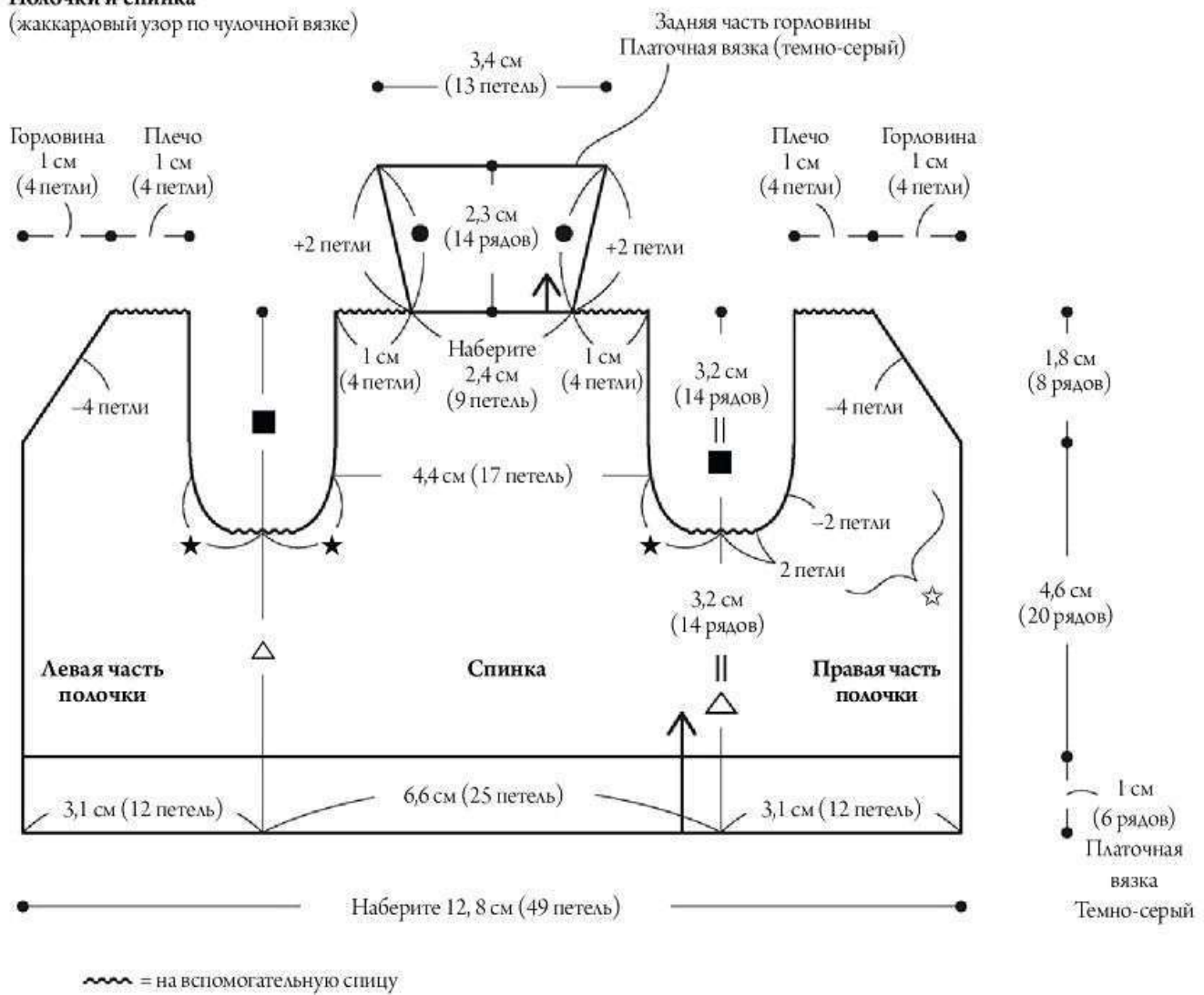

**Передняя левая часть воротника**

Переднюю правую часть воротника вяжите симметрично левой  
Платочная вязка Темно-серый

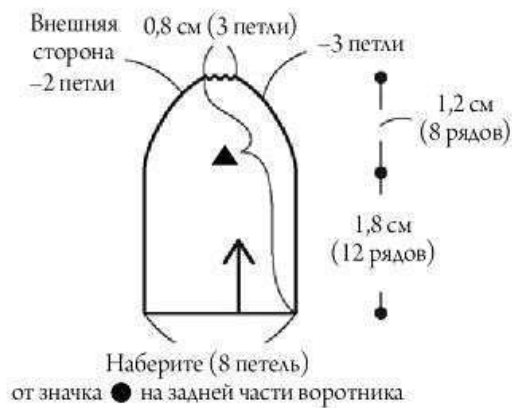

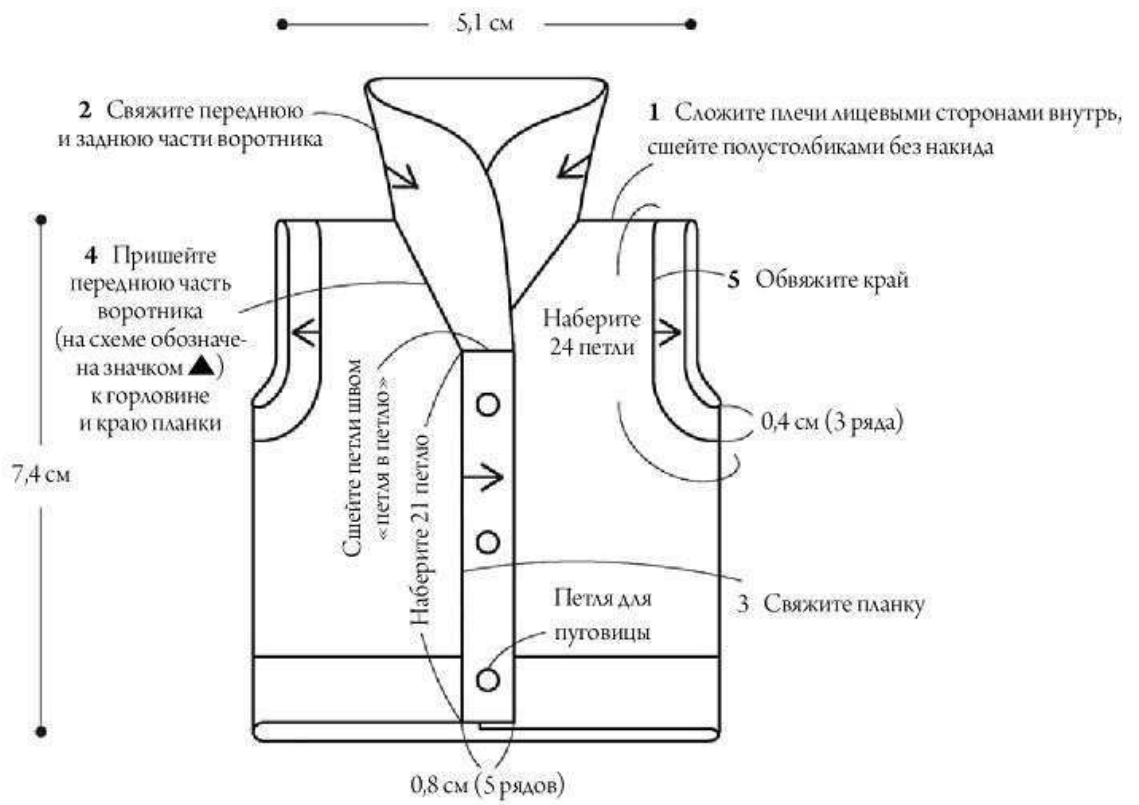





### Обвязка проймы

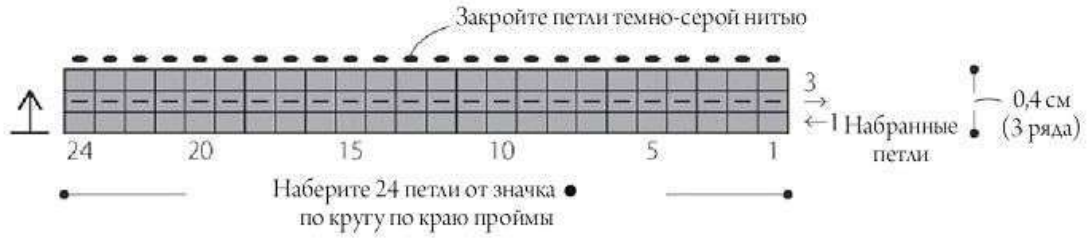

### Правая планка Темно-серый

Вяжите левую планку платочной вязкой без петель для пуговиц

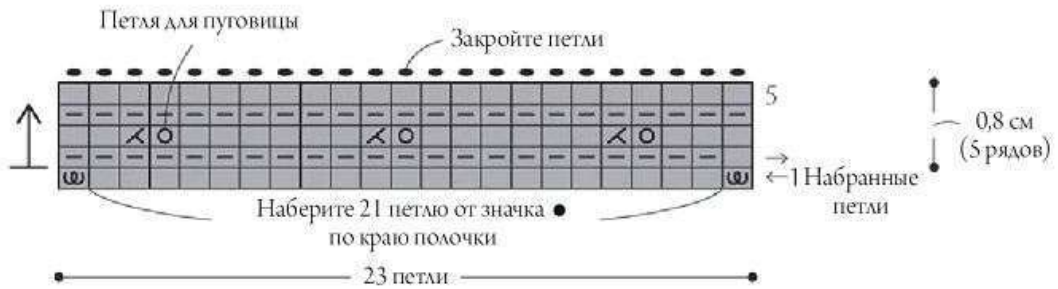

### Передняя левая часть воротника

Вяжите правую часть воротника симметрично левой

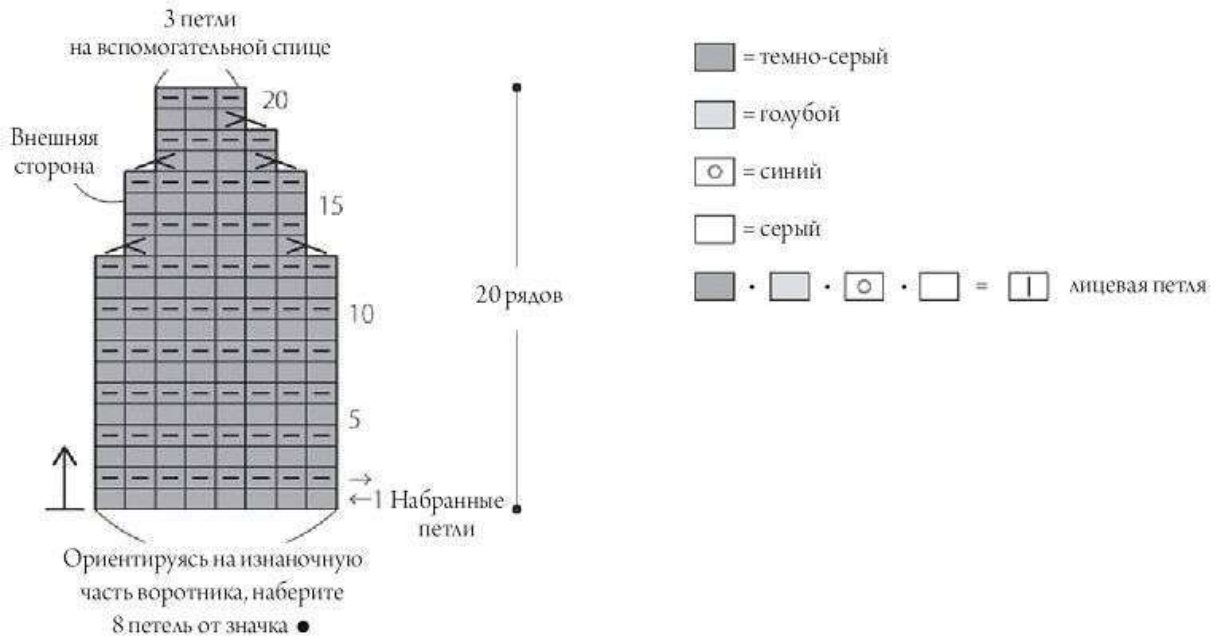

## Пряжа

PUPPY, BRITISH FINE

- бежевый — 10 г
- зеленый — 3 г

## Инструменты

Спицы для вязания 1,3 мм — 4 шт., крючок для кружева № 3,25

## Размер готового изделия

см. схему

## Плотность вязания

Чулочная вязка, жаккардовый узор по чулочной вязке: 40 петель × 55 рядов (10 см<sup>2</sup>)

**Основные моменты** \* Вязите одинарной нитью

1. Для переда и спинки наберите 44 петли, вяжите резинку 2 × 2. Затем до начала кармана вяжите 12 рядов по кругу чулочной вязкой, далее разделите петли на части А и Б и вяжите 8 рядов плоской вязкой. Далее вяжите жаккардовый узор 10 рядов по кругу до проймы. От проймы разделите спинку и перед и вяжите плоской вязкой. Когда закончите, перенесите петли на вспомогательные спицы.
2. Свяжите обвязку для кармана резинкой 1 × 1. Пришейте ее к разрезу кармана швом «петля в петлю».
3. Сложите плечи лицевыми сторонами внутрь и сшейте полустолбиками без накида. Для воротника по кругу наберите петли передней и задней частей горловины, вяжите резинкой 1 × 1. Для рукава по кругу наберите петли передней и задней частей проймы и вяжите согласно схеме. Второй рукав вяжите аналогично.



Перед и спинка

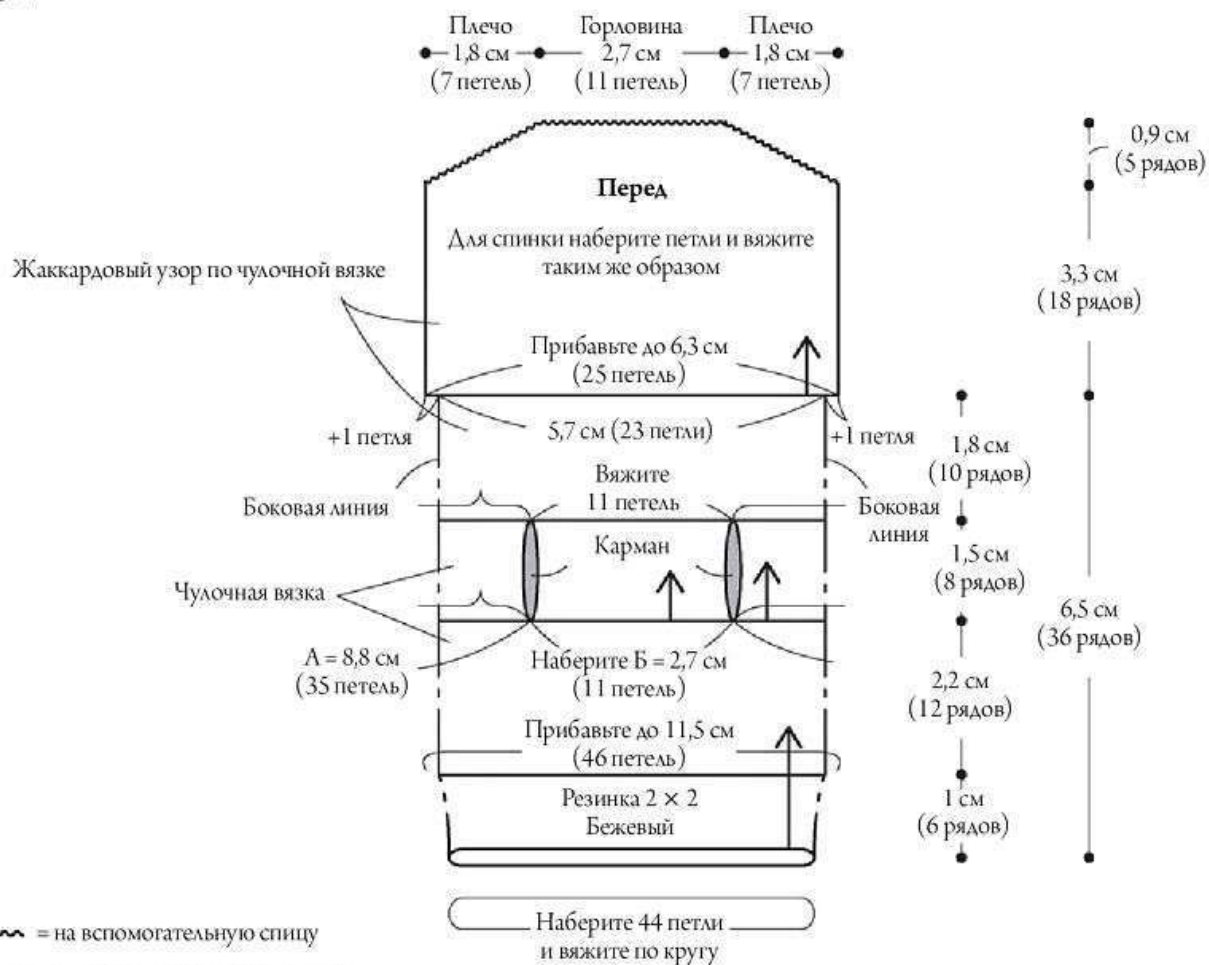

- ~~~~~ = на вспомогательную спицу
- ☆ = А наберите 8,8 см (35 петель)
- ★ = наберите 8,8 см (35 петель)

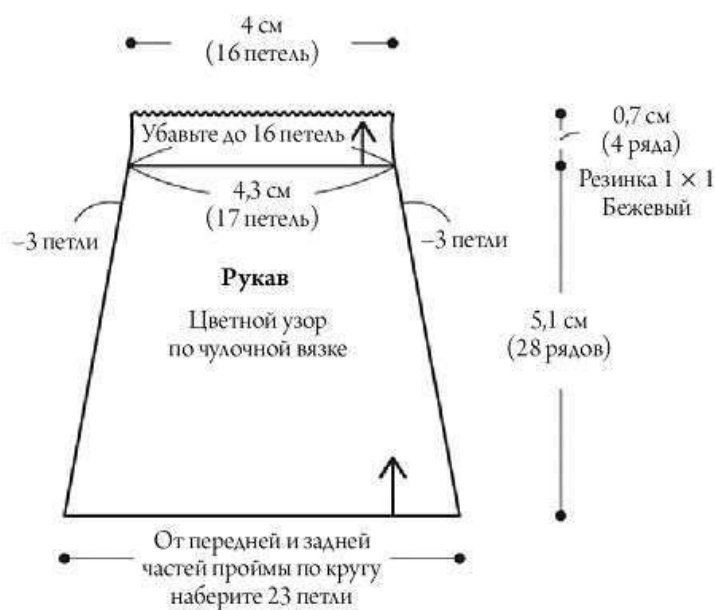

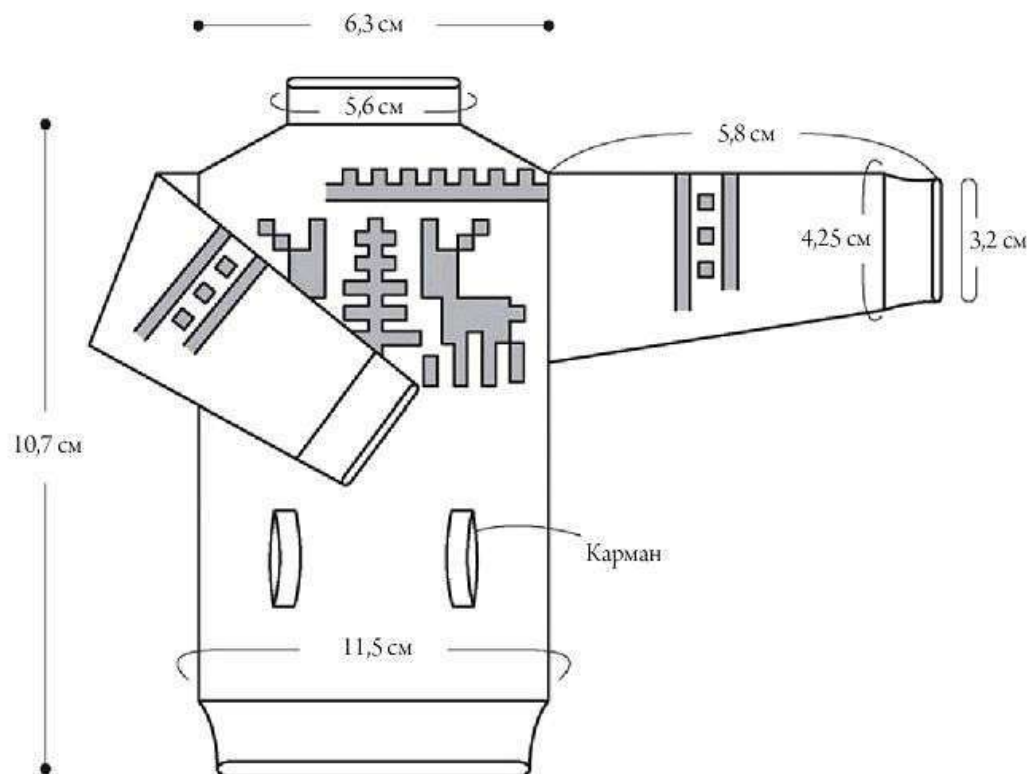

3 Наберите петли от передней и задней частей горловины, свяжите воротник

2 Сложите плечи лицевыми сторонами внутрь, сшейте подутолбиками без накида

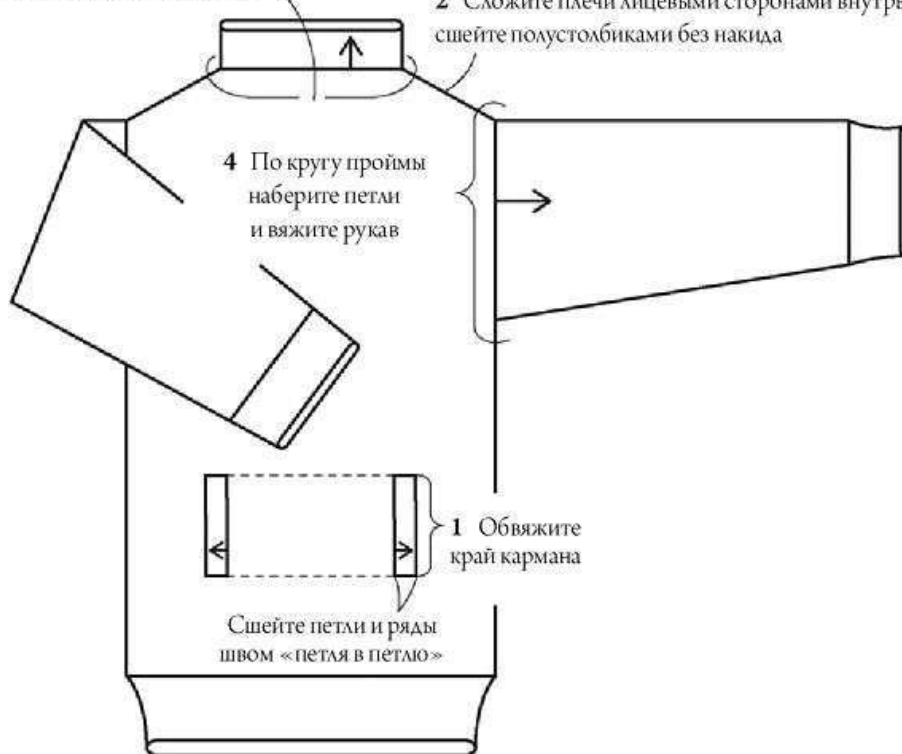





**Воротник**  
Бежевый



**Рукав**

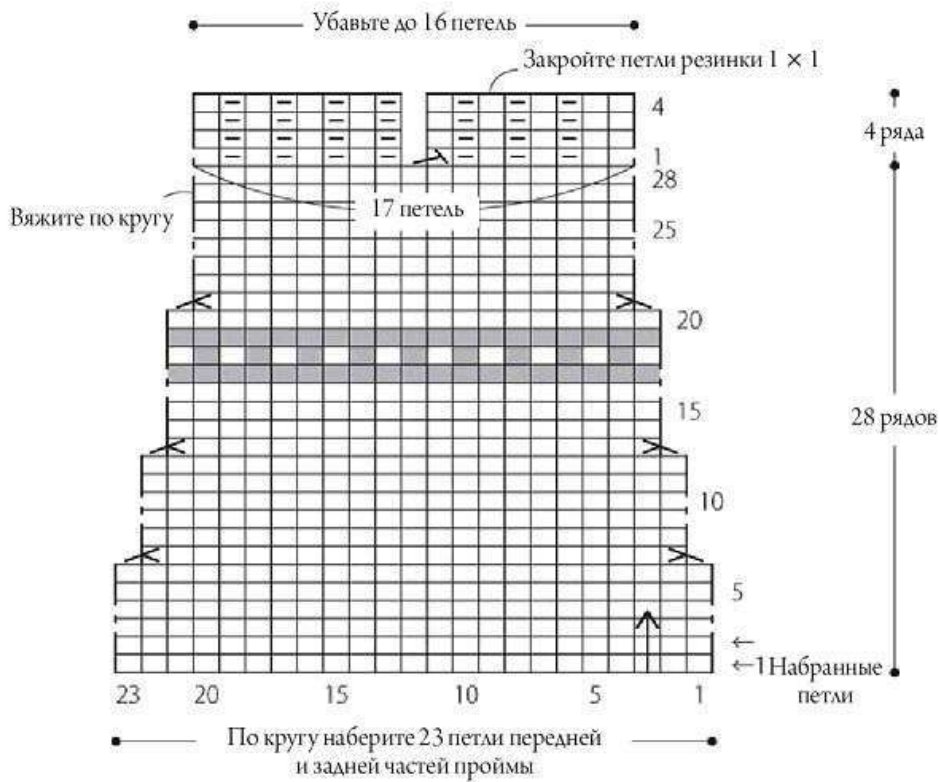

□ = бежевый

■ = зеленый

□ • ■ = □ лицевая петля

~ = на вспомогательную спицу

**Обвяжите карман**  
Бежевый



## Пряжа

PUPPY, BRITISH FINE

темно-синий, белый, красный — по 1,5 г каждого цвета

## Инструменты

Спицы 1,3 мм — 4 шт., крючок для кружева № 1,25

## Прочее

Пуговица (диаметр 4 мм) — 1 шт., нить для ручного шитья, швейная игла

## Размер готового изделия

см. схему

## Плотность вязания

Жаккардовый узор: 40 петель × 55 рядов (10 см<sup>2</sup>)

## Основные моменты \* Вязите одинарной нитью

Наберите 49 петель, свяжите 2 ряда резинкой 1 × 1, а затем вяжите жаккардовый узор. Свяжите 2 ряда горловины резинкой 1 × 1, а затем закройте петли. Обвяжите вертикальные края накидки 1 рядом столбиков без накида. Сделайте петлю для пуговицы, пришейте пуговицу.

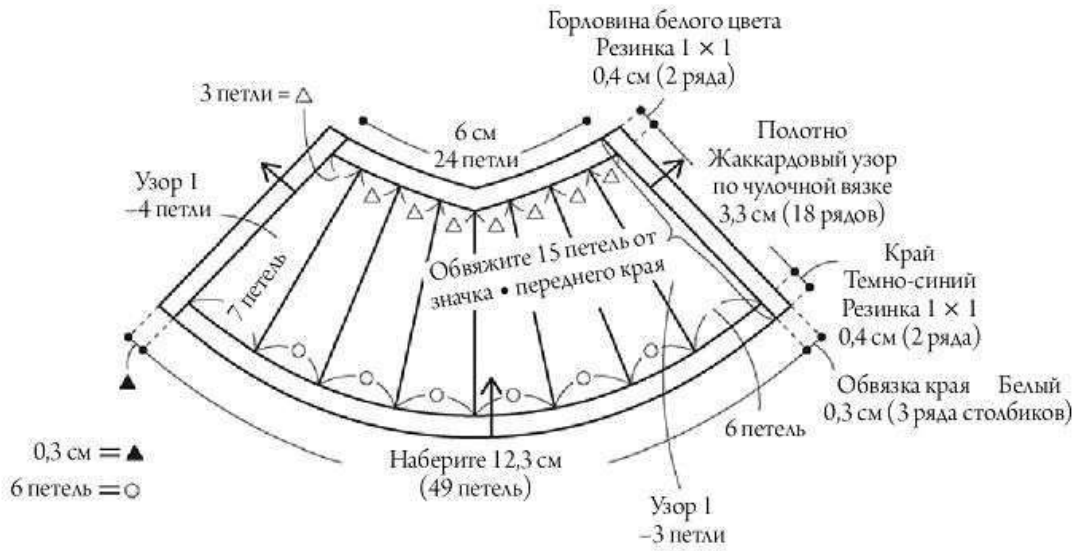

Обвязка края Крючок для кружева № 1,25



$\triangle$  = начало  
 $\blacktriangle$  = конец, обрежьте нить

Изготовление петли для пуговицы

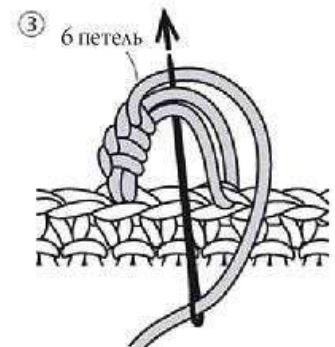
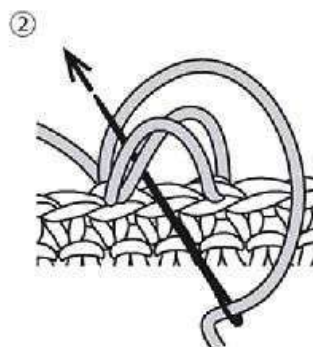
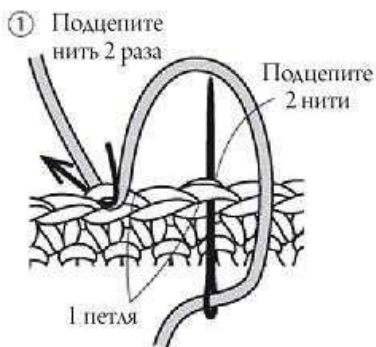



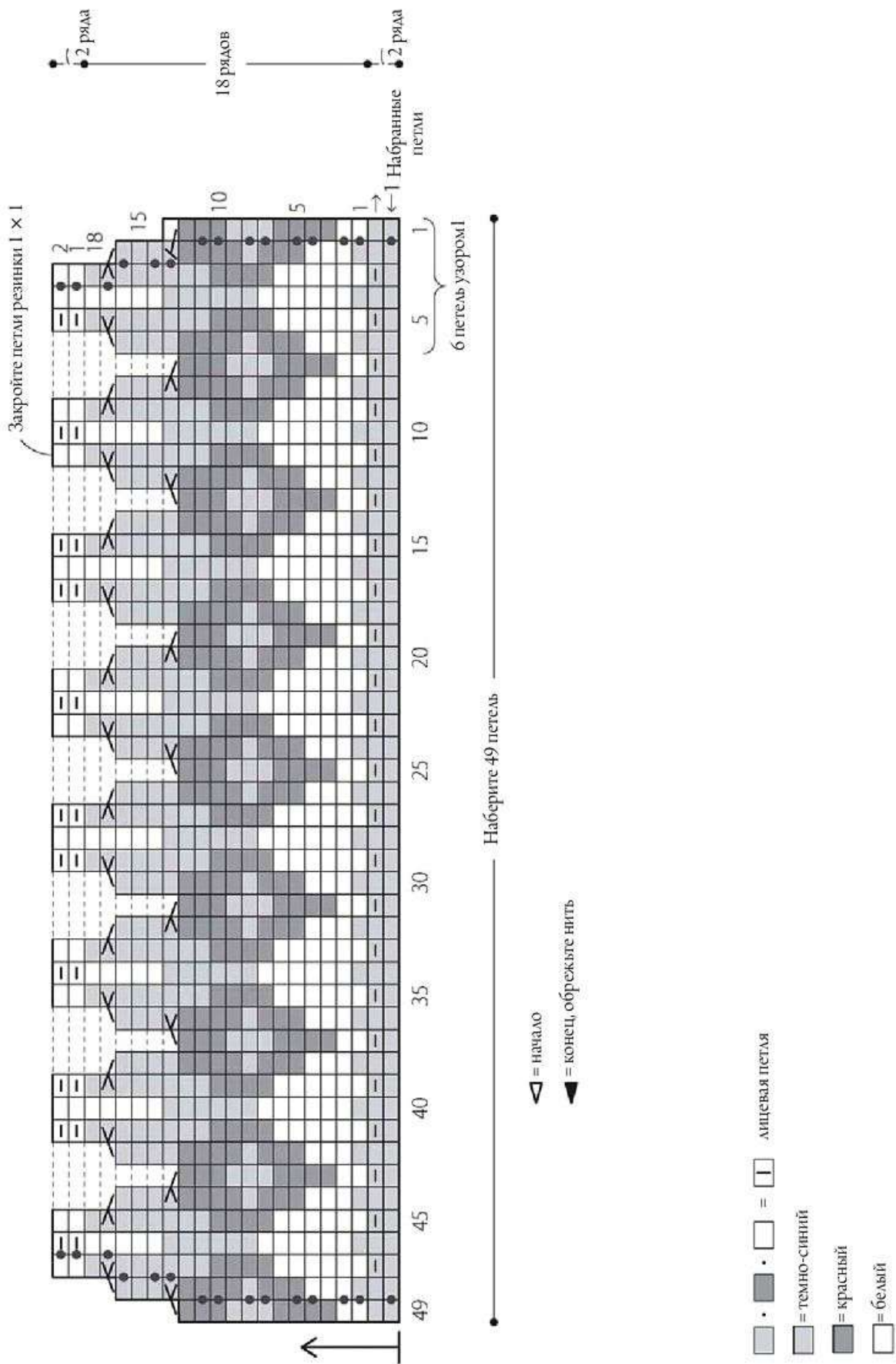

## Пряжа

### DARUMA IROIRO

- грибной — 1,5 г
- павлин, лимонный, красный — по 1 г каждого цвета

## Инструменты

Спицы № 2,5, № 2,75 — 4 шт.

## Прочее

Трикотажная игла (для вышивки)

## Размер готового изделия

см. схему

## Плотность вязания

Жаккардовый узор по чулочной вязке:  
36 петель × 36 рядов (10 см<sup>2</sup>)

## Основные моменты \* Вязите одинарной нитью

1. Для чульо наберите 44 петли и вяжите по кругу 3 ряда резинкой 1 × 1. Начиная с ряда 4 вяжите жаккардовый узор. Чтобы закончить, стяните 21 петлю, 2 раза продев через нее нить. Для ушек наберите 8 петель от участка, указанного на схеме, вяжите чулочной вязкой, затем закройте петли.
2. Обвяжите край шапки и ушки обметочным швом. Пришейте к чульо помпон, а на края ушек прикрепите косички.

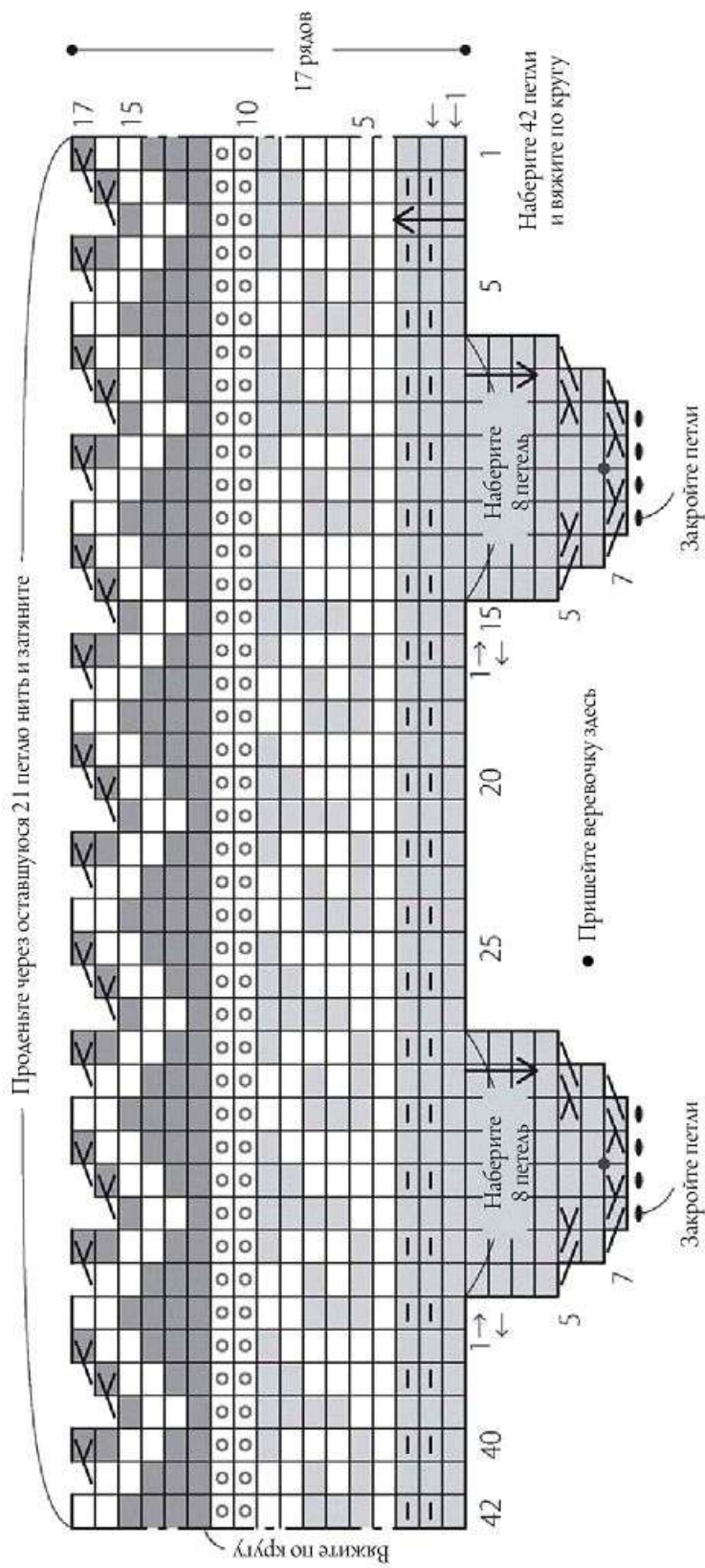

- = ПАВЛИН
- = КРАСНЫЙ
- = МИМОННЫЙ
- = ГРИБНОЙ
- •  = ЛИЦЕВАЯ ПЕТЛЯ



Permission is granted to photocopy  
this page for personal use only

Cottonwood Creek

Darci Schipnewski

(Pages 60-70)

Page 2 of 7

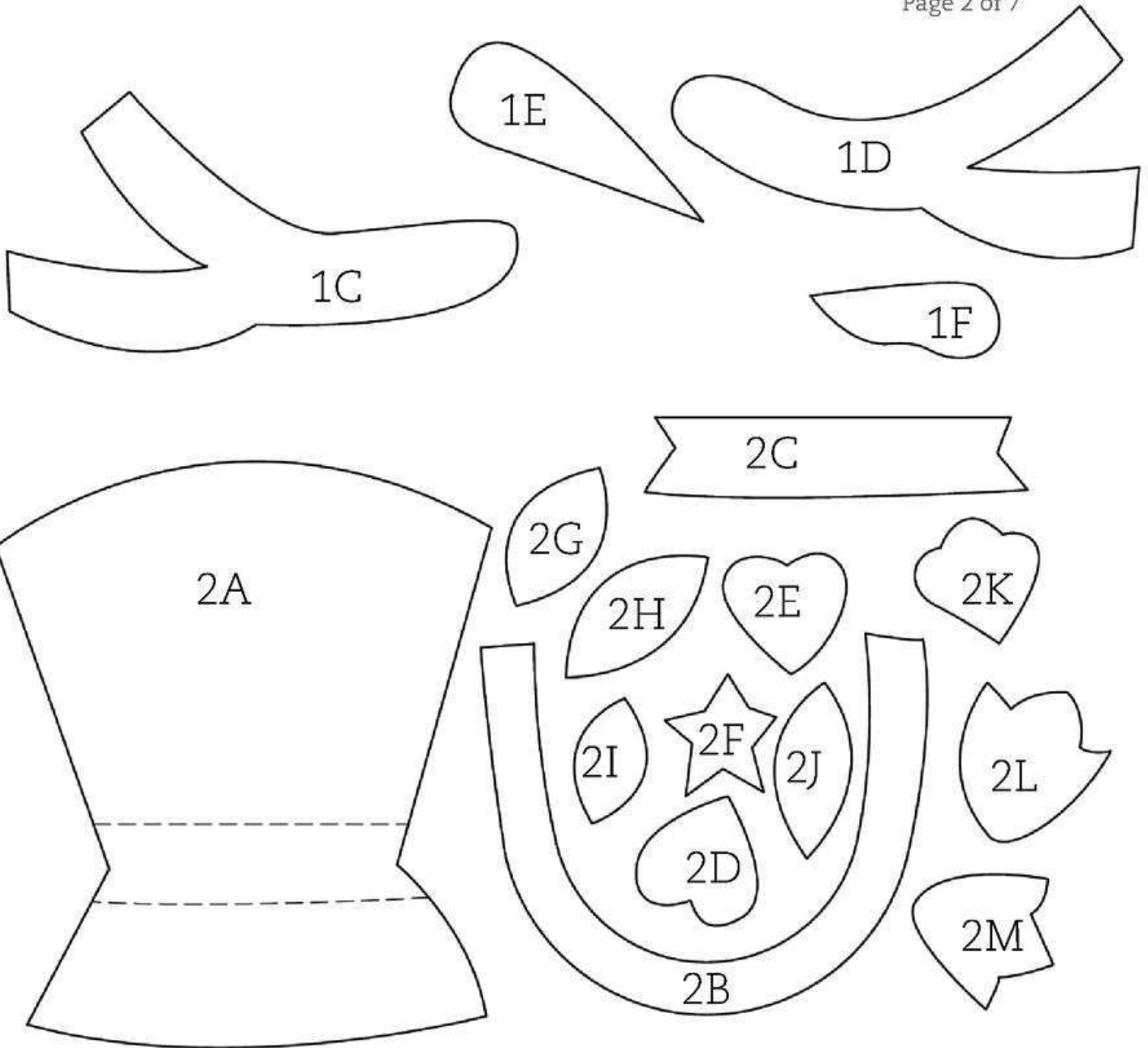

## Пряжа

PUPPY NEW, трехслойная  
цвет неокрашенной шерсти — 8 г

## Инструменты

Спицы № 2 — 4 шт.

## Размер готового изделия

см. схему

## Плотность вязания

Платочная вязка: 32,5 петли × 62 ряда (10 см<sup>2</sup>)  
Рельефный узор: 31 петля × 46 рядов (10 см<sup>2</sup>)

**Основные моменты** \* Вязите одинарной нитью

1. Для центральной части шали наберите 3 петли. Вязите 39 рядов платочной вязкой, делая накид в начале каждого ряда после кромочной. Вязите ряды 40–77 платочной вязкой, делая накид и провязывая 3 петли вместе в конце каждого ряда.
2. Для ажурной вязки от 77 ряда центральной части наберите петли вокруг всего ромба и углов и вяжите по кругу согласно схеме. После 2 оставшихся петель переходите к вязанию 2 ряда (см. схему). Как показано на схеме, свяжите 14 рядов, а затем закройте изнаночными петлями.

Полотно

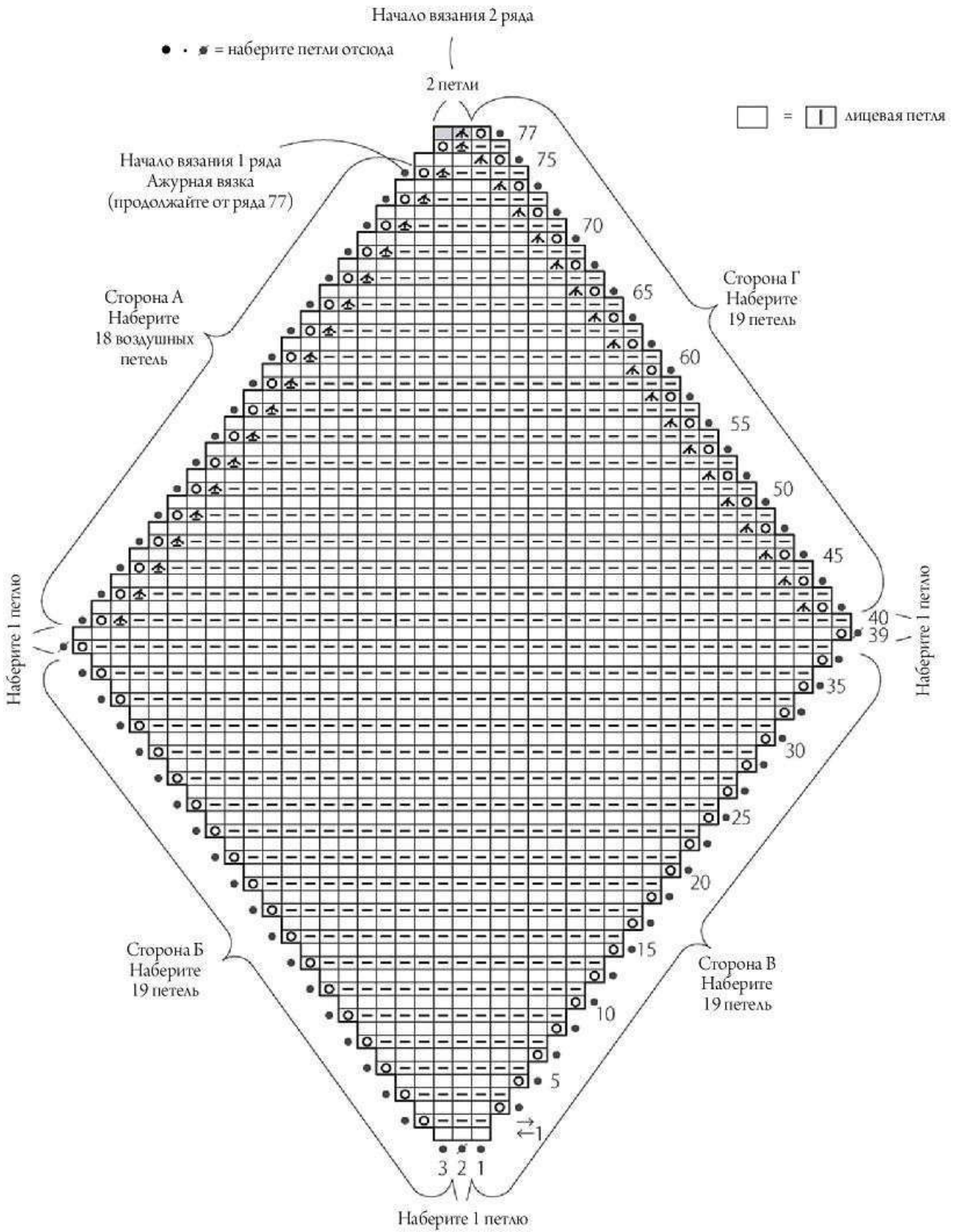



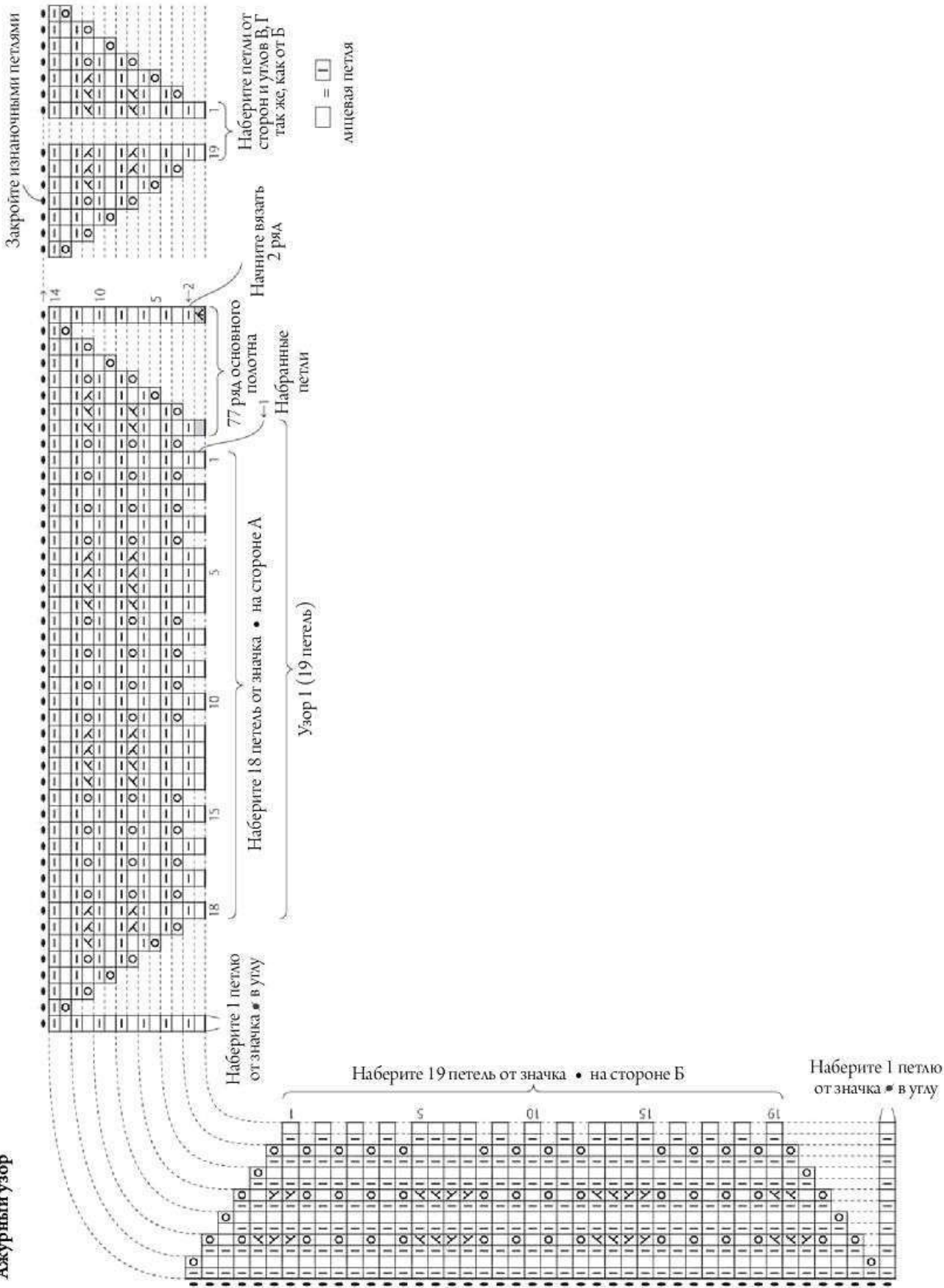

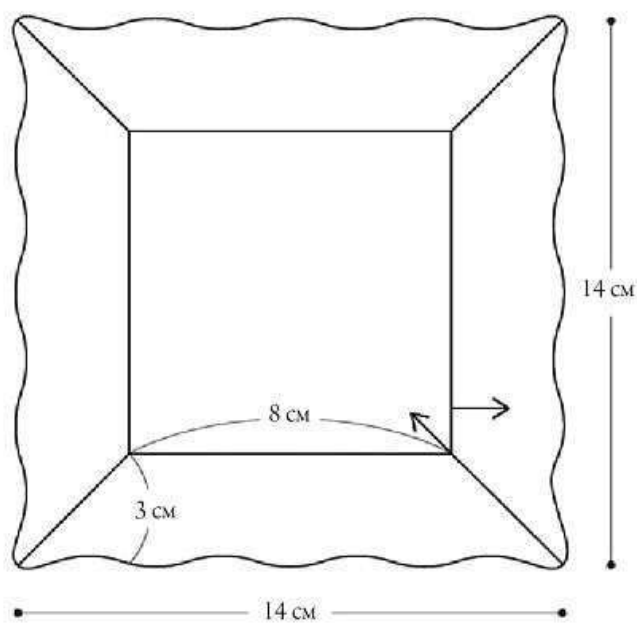
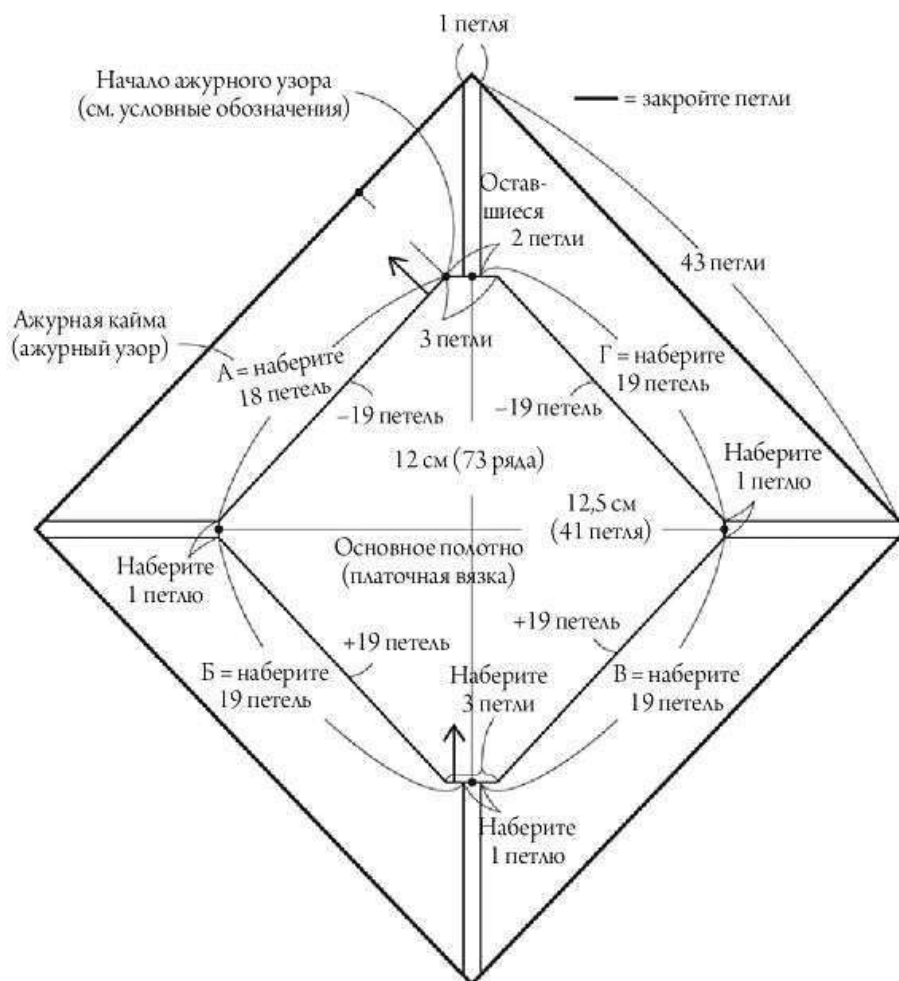

# УСЛОВНЫЕ ОБОЗНАЧЕНИЯ И ПОЯСНЕНИЯ

## ВЯЗАНИЕ СПИЦАМИ

### Как набирать петли

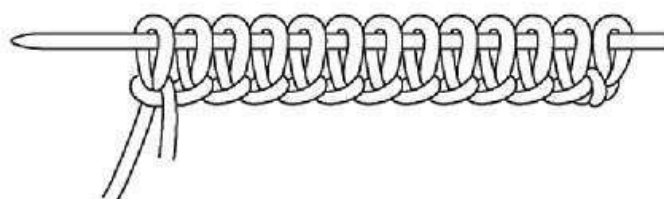
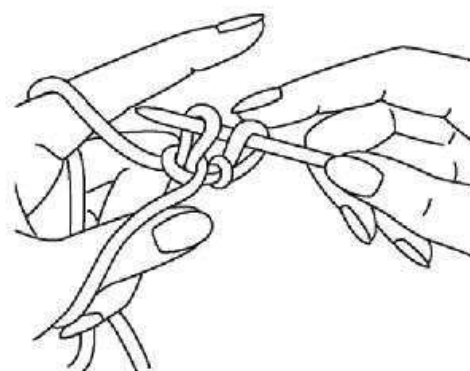
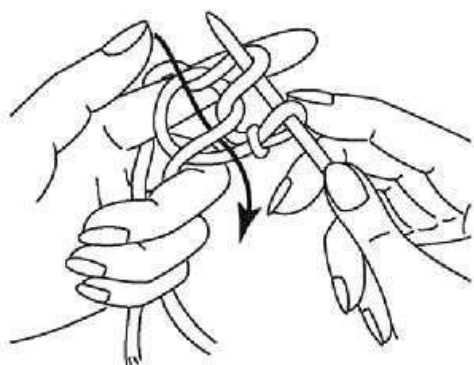
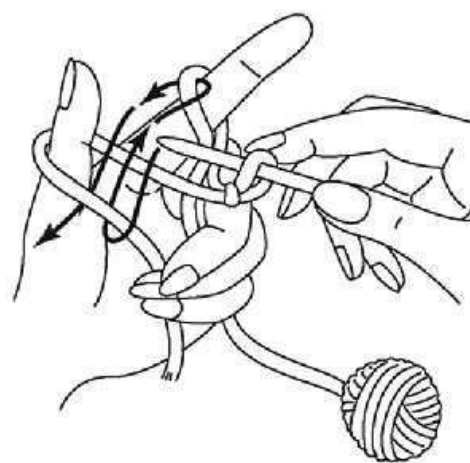



### Лицевая петля

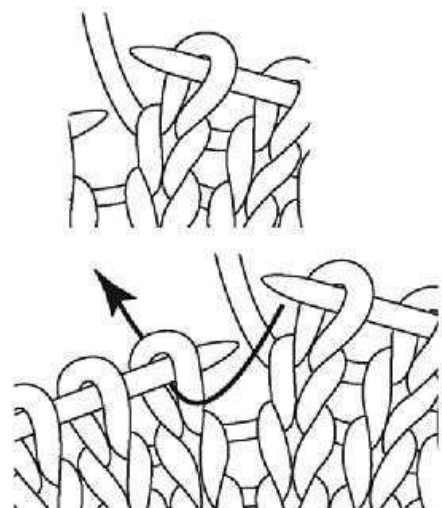

### Изнаночная петля

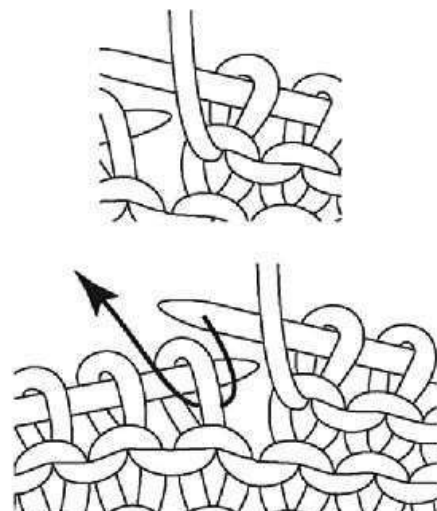

### Накид



### Скрученная петля

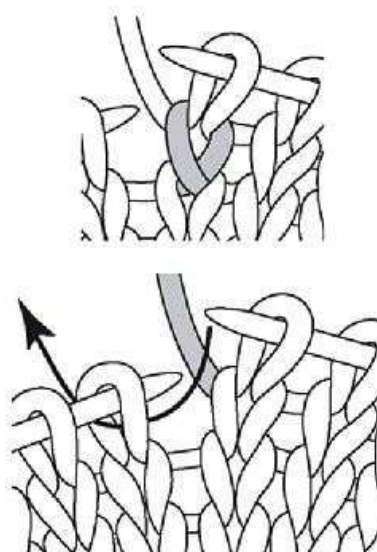

## Скрученная петля, поднятая из предыдущего ряда

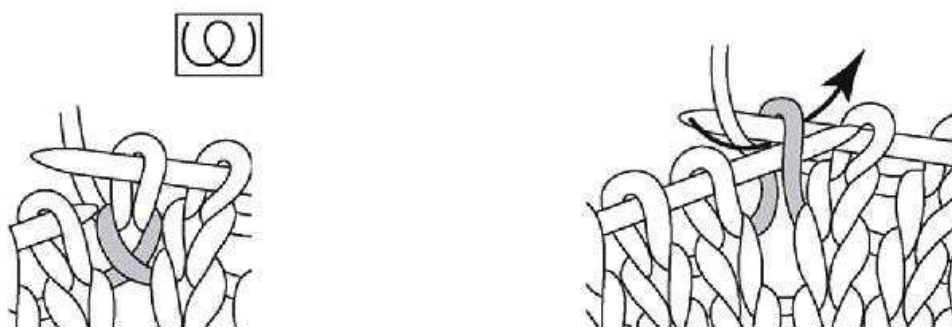

## 2 петли вместе лицевой с наклоном влево

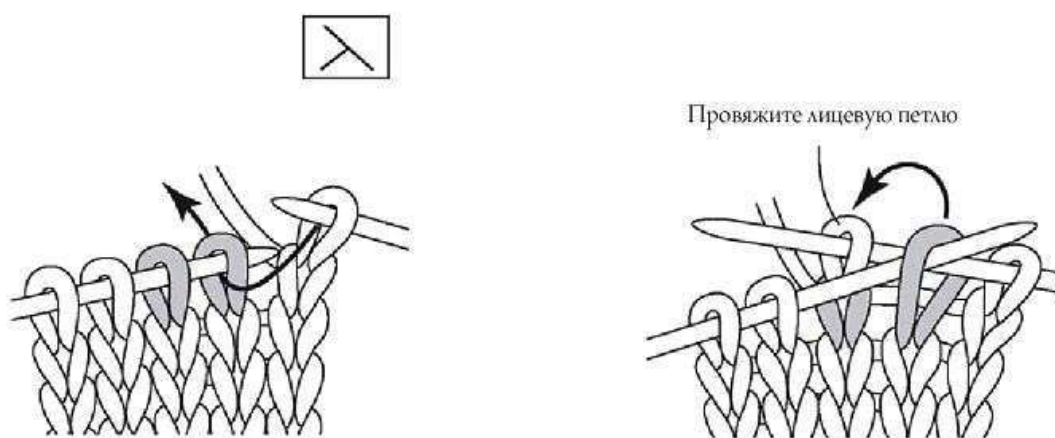

Не провязывая, переместите на правую спицу.

Протяните провязанную петлю через снятую.

## 2 петли вместе лицевой с наклоном вправо



 Провяжите 3 петли вместе

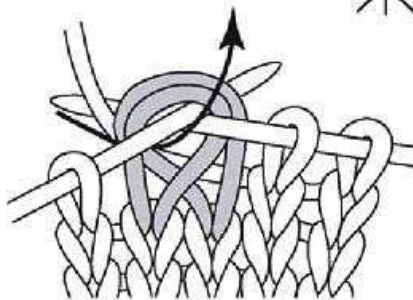

Провяжите 2 петли вместе.

## Снять петлю предыдущего ряда

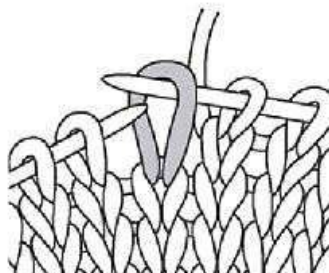
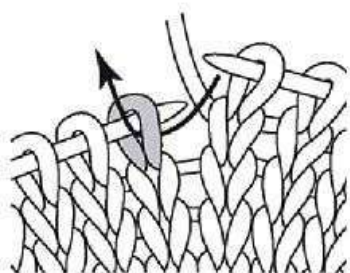
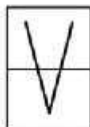

Не провязывая, переместите петлю с правой спицы на левую.

## Закрытие петли

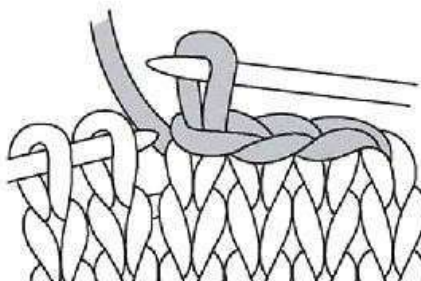
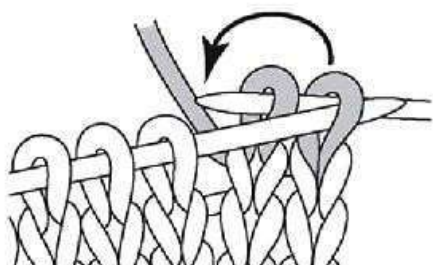

Провяжите 2 лицевые петли, а затем протяните через нее петлю на правой спице.

Провяжите 1 петлю, протяните петлю с правой спицы через петлю на левой спице.



**Перекрестите 2 петли влево через 1 (изнаночную) петлю**

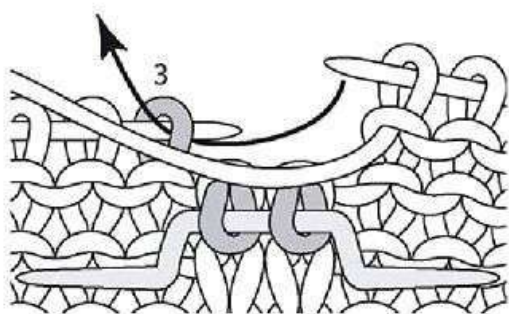
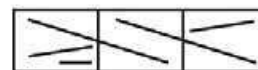

Переведите 2 петли на вспомогательную спицу, отложите их к себе, провяжите изнаночную петлю.

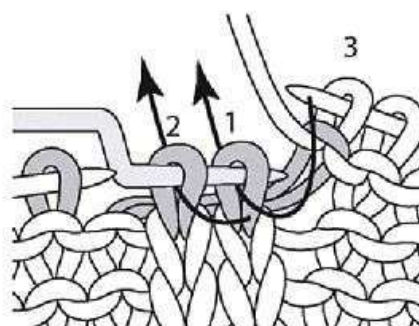

Провяжите петли на вспомогательной спице как лицевые.

**Перекрестите 2 петли вправо через 1 (изнаночную)**

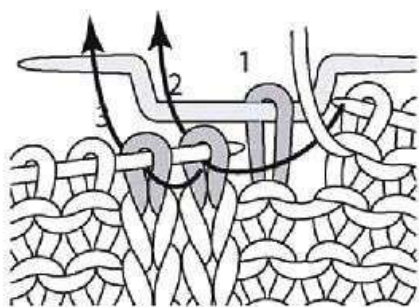
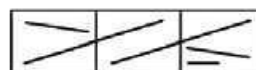

Переведите 1 петлю на вспомогательную спицу, отложите от себя, провяжите 2 лицевые петли.

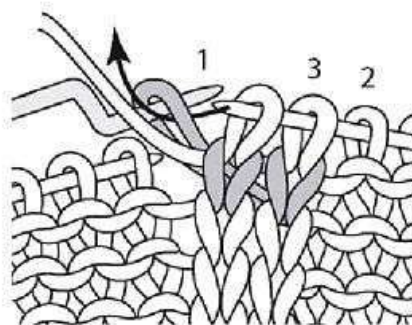

Провяжите петлю со вспомогательной спицы как изнаночную.

**Перекрестите 2 петли вправо через 2 петли**

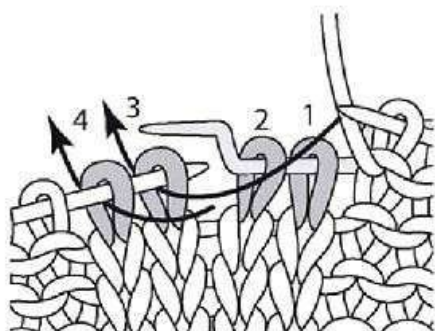
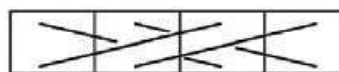

Переведите 2 петли на вспомогательную спицу, отложите их от себя, провяжите 2 лицевые петли.

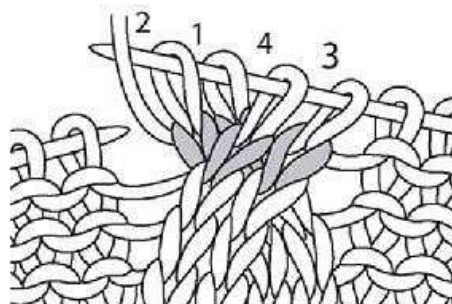

Провяжите 2 петли со вспомогательной спицы лицевыми.

## Шов «петля в петлю»

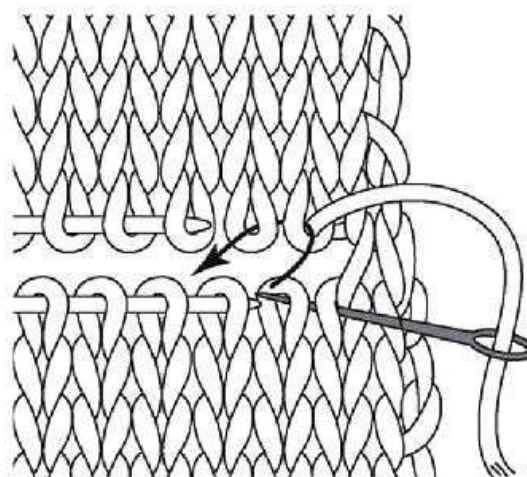
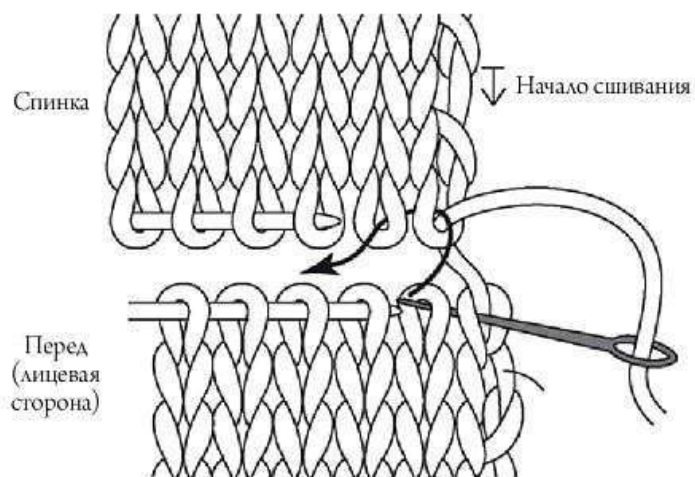

## Сшивание петель и рядов швом «петля в петлю»

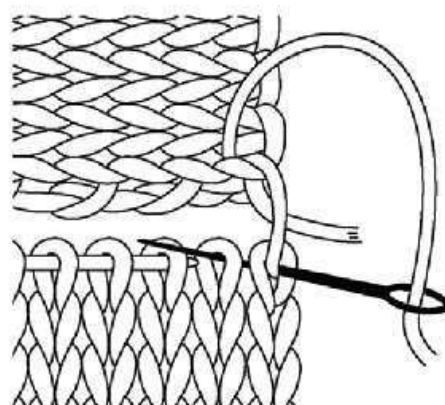
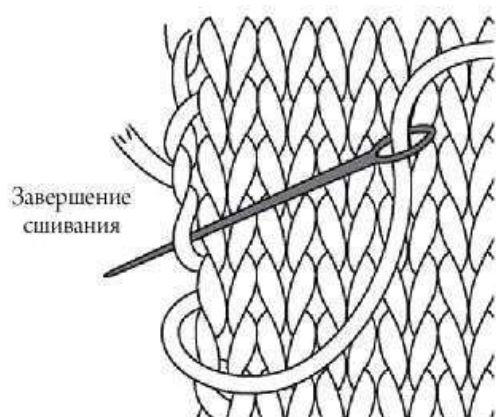

## Сшивание полустолбиками без накида

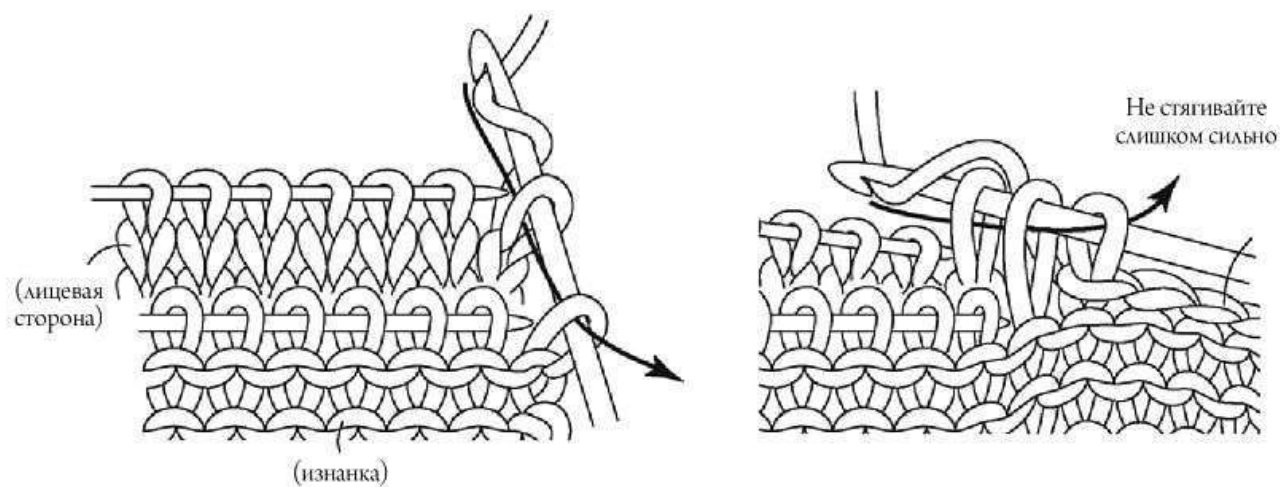

## Матрасный шов

Вставляйте иглу между кромочной и первой петлей.

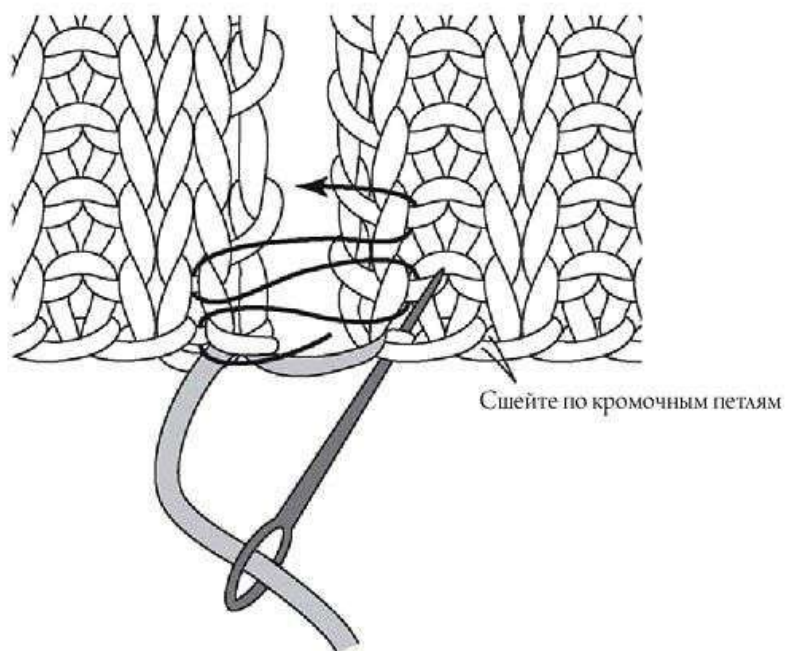



## Протяжка петли вертикально

Ряд 1



Ряд 2 (изнаночная сторона)

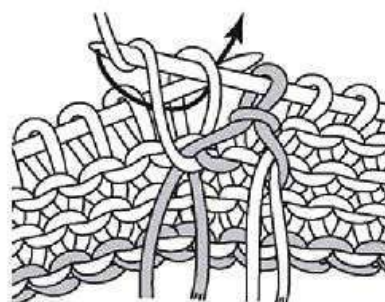
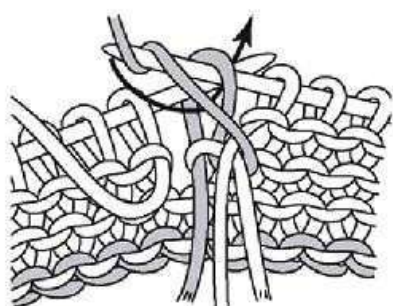

Перекрестите нити при смене цвета.

Ряд 3 (лицевая сторона)

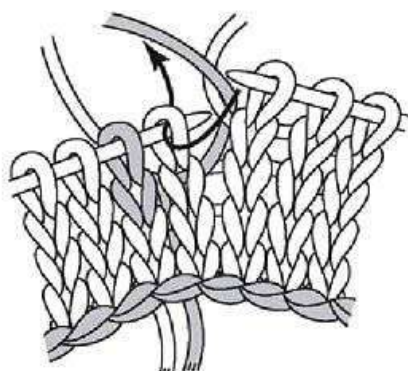

При вязании лицевого ряда таким же способом перекрещивайте нити с изнаночной стороны.

# Эластичное закрытие резинки 1 × 1

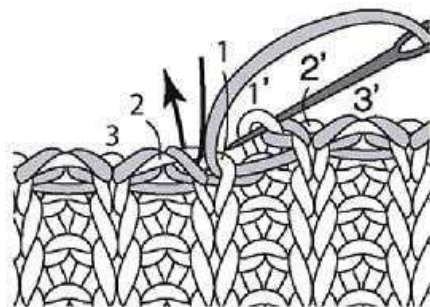
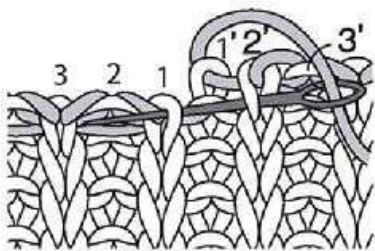
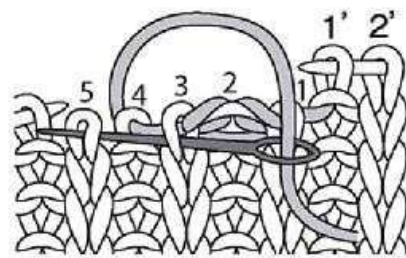
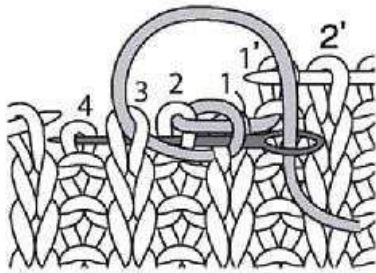
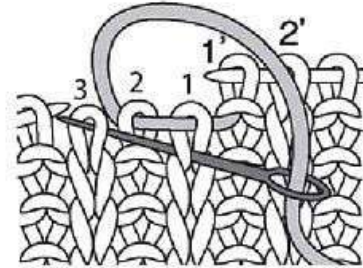
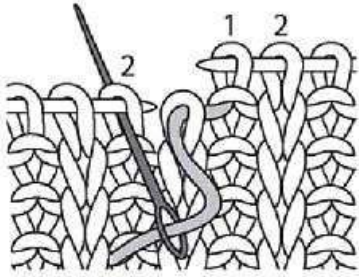

# ВЯЗАНИЕ КРЮЧКОМ

## Цепочка из воздушных петель

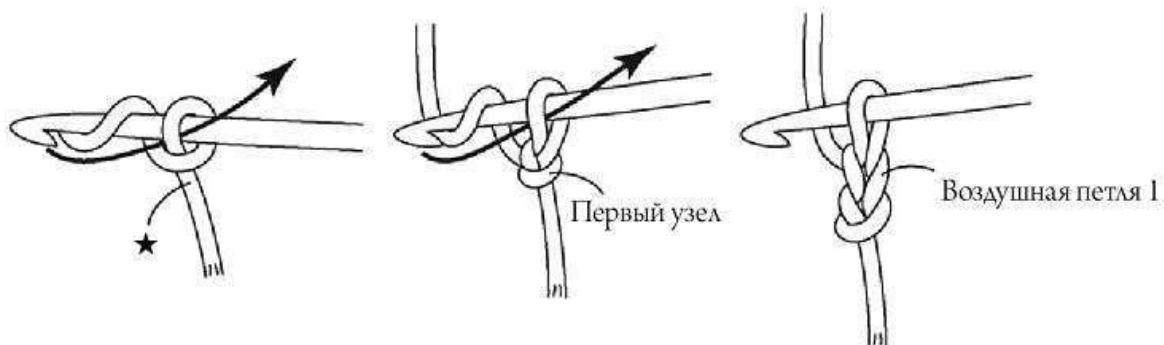

## Столбик без накида

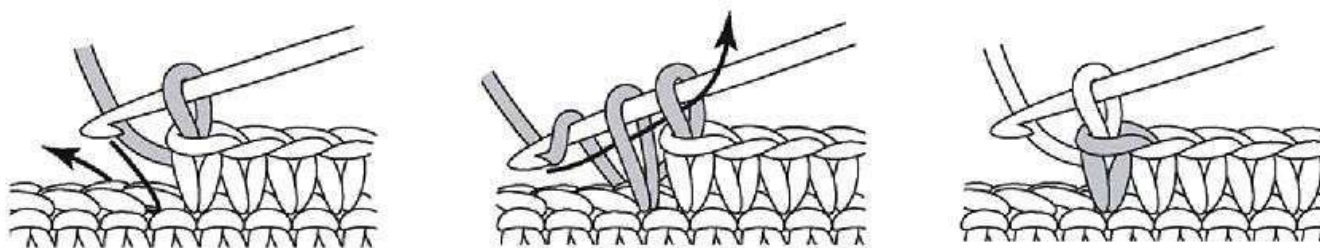



# САМАЯ ПОПУЛЯРНАЯ В МИРЕ КНИГА ПО ВЯЗАНИЮ КУКОЛЬНОЙ ОДЕЖДЫ ОТ ЛУЧШИХ ЯПОНСКИХ МАСТЕРОВ!

Размер моделей подходит куклам от 20 до 30 сантиметров.

**ФЭР-АЙЛ, АРАНЫ, ГЕРНСИ, НОРДИК,  
ЛОПАПЕЙСА, ШЕТЛАНДСКОЕ  
КРУЖЕВО И МНОГОЕ ДРУГОЕ!**

В книге вы найдете **24 проекта**  
по вязанию крючком и спицами.  
Подробные пошаговые инструкции,  
четкие схемы с иллюстрациями  
понятны даже ребенку.



**ВСЕ КАК У ЛЮДЕЙ,  
ТОЛЬКО В МИНИАТЮРЕ!**

