

MY FAVORITE DOLL BOOK SERIES

わたしのドールブック

カちゃん no. 15
かんとん
ニット
かぎ針あみ

野村磨梨杏作品

Handmade-paradise.ru



見て可愛く、ふれて優しい手編みニットのお人形服は
いつか大事な思い出になる
子供と大人共通のなごみアイテムです。

教えられたり教えたりして、着られるサイズに編み上げ
リカちゃんドールを着せ替えて、ごっこ遊びに熱中する
創意工夫と伝承の、豊かな世界を楽しみましょう。

CONTENTS

- 毛糸を巻いて遊びましょう…2・3ページ
- かぎ針編みの基礎を覚えましょう…3～7・81ページ
- 細編み(わ編み・平編み)かんたん水玉ドレス…8ページ
- フルーツなりきりドレス…10ページ
- お姫さまごっこ…12ページ
- リカちゃんファッション小物コレクション…14ページ
- 「おままごとあそび」キッチンスタイル…16ページ
- 「お手伝いエプロン」スイーツタイム…18ページ
- 「甘ロリドレス」でお茶会ごっこ…20ページ
- 「倉ぐるみクマさん」ごっこ…22ページ
- 「文化人形」と「ママ人形」…24ページ
- お人形ドレスにあこがれて…26ページ
- 「リカちゃんハウス」100均バージョン…28ページ
- ビーズでキラキラ パーティごっこ…30ページ
- ウエディングドレス…32ページ
- 読者情報…34・36ページ
- プチアレンジのすすめ
- コスロリ風ドレス…35・83ページ
- 作り方…38ページ
- 著者情報…82ページ

Handmade-paradise.uw

デザイン・キャスト・スタイリング…野村晶梨杏
協力…坂本裕代
撮影…渡辺華奈
ブックデザイン…前川デザイン事務所
版下…西田千尋 二宮知子
原稿整理…田中 春 編集協力…佐藤八十子 沢路美子
編集担当/石坂文子

★モデルドールは、(株)タカラトミーのリカちゃんとお友達ドールです。
デパート・玩具店・インターネットで販売しています。
<http://www.takeratoys.co.jp>
同じお人形がない場合は、別の、似合うリカちゃんを探してください。
掲載ドレスの販売はありません。

- 材料 超極太ファータイフ
ピンクと淡い緑の段染め 約20g
- 巻き方 足先・手先・胴に毛糸を巻きます。
巻き始めの糸端はほどけないように次の糸で押さえ。
終わりは巻いた糸にくぐらせます。
耳は80cmの毛糸を2つ折りして頭に巻いてみて、
良い位置に結び目を柔らかく2重に結んで、あごで結びます。

毛糸まきまきクマさんドレス



●毛糸が滑らないよう、「下敷」を巻きます。
●サイズベビー靴下のほき口の部分を切り、二つ折りし、手の穴をハサミで切り込みます。



●ピンクの伸縮帯を引っ張りながら巻きつけて、端は中に挿むと良いのよ。
●参考寸法5cm幅×70cm



毛糸まきまきドレス

- 材料 100円ショップの毛糸（並太タイプ）
直径5mmのビーズ50個
- 用具 毛糸とじ針（ビーズの穴に通る太さ）
- 巻き方 ビーズを毛糸に通しておき、まきまきしながら好きな位置にビーズを並べます。

Handmade-paradise.ru



鎖編みまきまきチロップドレス

- 材料 細太タイプのアクリル毛糸
オフホワイト6g
- 用具 かぎ針7/0号
- 編み方 鎖編みを250目くらい編む。
- 巻き方 白い伸縮帯を左のように巻き、



鎖編みまきまきオーガンジードレス

- 材料 オーガンジーリボン2.5cm幅を10m
- 用具 かぎ針10/0号
- 編み方 編み始めを25～30cm残し、鎖編み10目編みます。編み終わりも25～30cm残して切ります。同様に35目、95目も編みます。

結編み (基本の編み地=面) の編み方「平編みの方法」



作り目が複雑で、結編みを仕立てて編む方法です。奇数段は表目が並び、偶数段は裏目が並ぶため、編み地の表裏に凹凸があります。★もうひとつの「わ編みの方法」は7ページにあります。

鎖の裏山を拾う方法

作り手の結編みの毛がくずれず、下送線がきれいに編めます) ★他の拾い方の説明は下段に。



1 2号玉の針8/0号で鎖編み16目作り直し。編み地を編むかぎ針6/0号に替えて、立ち上がりの鎖1目を編む。鎖の裏山に矢印のように針を入れ、

2 糸をかけて引き出す。

3 もう一度糸をかけて、針の2目を一度に引き抜く。

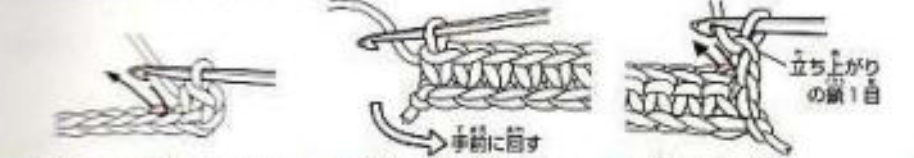

4 結編みが1目編めたところ、次の鎖の裏山に針を入れ、同時に編む。★他の拾い方の説明は下段に

5 1段目が編み終わったところ。編み地の左側を手前へ回して持ちかえる。

6 2段目の編み始め。立ち上がりの鎖1目を編み、前段の右隣の目の鎖2本を拾って結編みを編む。

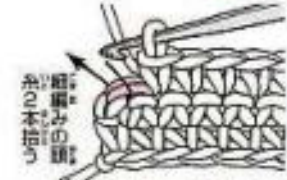
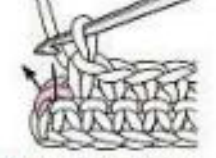

7 左端も前段の結編みの鎖2本を拾って編む。立ち上がりの目は数に入っていないので拾わない。

8 3段目の左端も、前段の結編みの鎖2本を拾って編む。同じようにして19段まで記号どおりに編み、最後の目は引き抜いて、糸を約15cm残して切る。

この大きさに編みましょう。

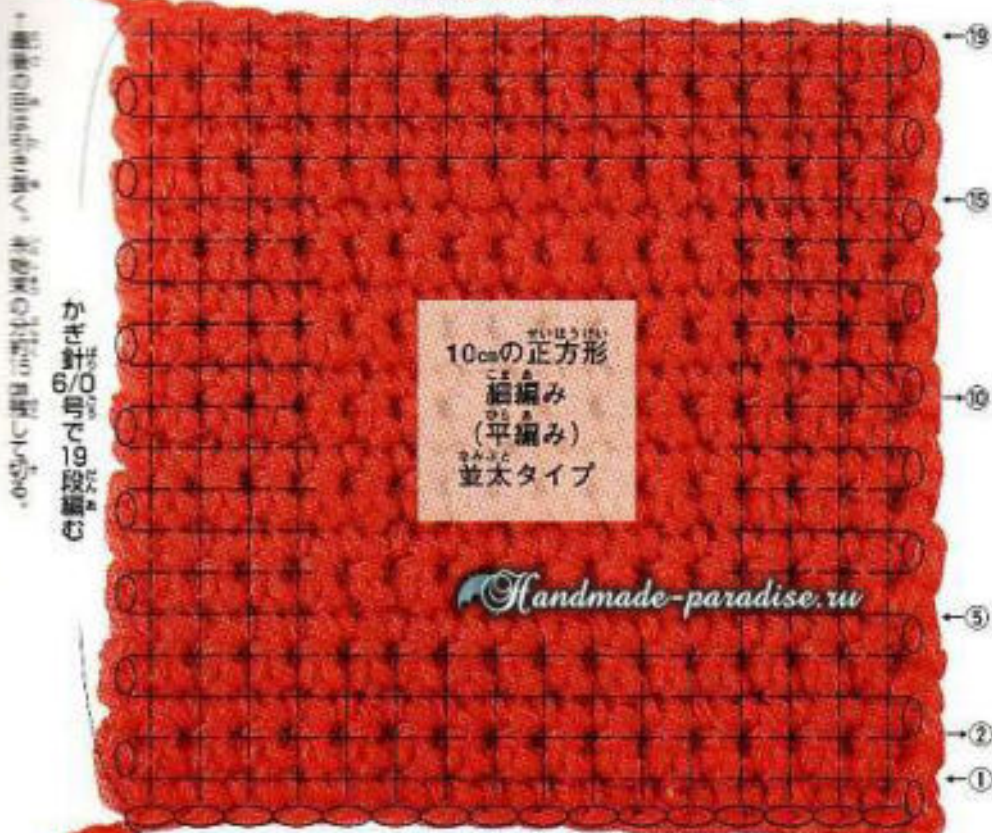

かぎ針8/0号で鎖(16目)作る

一編み始めは、あとでとじるための糸を約40cm残して、軽く結んでおく。とじる長さの4倍めが目安。

ここでは結編みで10cmの正方形を編んで、6ページで「シンプルドレス」にしましょう。

- 材料 毛糸/並太タイプ (40gで90m) ポピーレッド8g、1cm幅ベルベットリボン45cm
- 用具 かぎ針6/0・8/0号 とじ針



★鎖の拾い目の「変則的な方法」が35ページにあります。

仕上げ方

アイロン台に10cm内に整えてまち針を打ち、編み地に直接当てないようにアイロンを浮かせて蒸気だけをかけます。(毛糸のラベルのアイロン表示をみましょう)

鎖の半目を拾う方法

鎖表側の上半目(糸1本)を拾って編み出します。この方法はわかりやすく初心者向きですが、作り目が伸びやすい欠点があります。



鎖の半目と裏山の2本を拾う方法

鎖表側の上半目と、裏山の2本を拾って編み出します。この方法は安定感があり、拾い目がしっかりします。

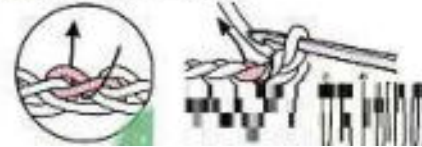

5ページの編み方の続きです。

とじ方

段と段(編み地の罫線)をつなぐことを「とじ」、
目と目を合わせてつなぐことを「はぎ」といいます。
とじ、はぎ、糸端を始末する時に使う針がとじ針です。
端の目をくるくるかがる「巻きとじ」がかんたんです。

★とじ・はぎにはいろいろな方法があります(81ページで参考書をご紹介します)。

とじ針

数字が小さいほど太い

No.20

No.18

No.17

No.15

(写真は実物大)

●巻きとじの方法 ★巻きはぎは39ページ

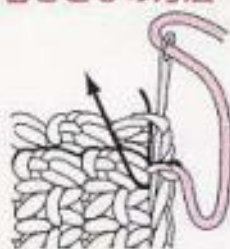

1 とじ針に編み始めの糸端を通す。
編み地を中表に合わせて横向きに持ち、
作り目の編目同士に
向こうから針を入れて引き抜き、
もう1目針を通して、しっかりとめる。

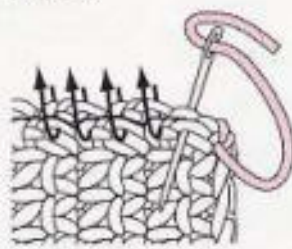

2 2枚とも端の目を割って、
向こうから針を入れる。
縦編み1段に1目針を
入れる。

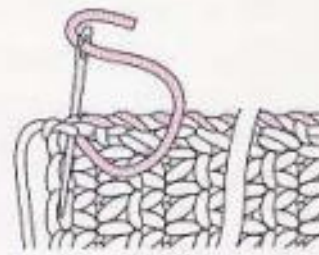

3 終わりは、2回糸を通す。
とじ始めととじ終わり部分は、
2回同じところに針を入れた方が、
遊んでいるうちに
ほつれたりしにくくなる。

糸始末

編み終わり側に残っている糸と、
とじてきた糸(編み始め側)を
自立たないようにします。

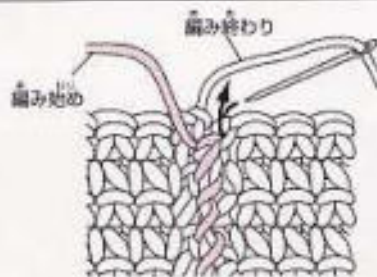

1 編み終わり側の糸をとじ針に
通し、1目すくって引き出す。

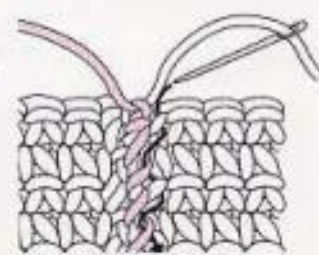

2 2本の糸を結び、裏側で
それぞれ編み目にくぐらせる。
さらにUターンして逆方向に
くぐらせると、ほどこけにくい。

着せ方

- 1 ドレスの上から足を入れて着せます。
ドレス上部がゆるい時は
紐ゴムを通します。
リカちゃんの手がひかかる時は、
手を上向きにしたり、手袋や靴下、
食品ラップなどを手にかぶせます。
- 2 リボン結び、靴をはかせます。
飾る時は人形スタンド・通称お立ち台に
立てて髪を整えます。

細編みのシンプルドレス

Handmade-paradise.ru



● 縄編み (基本の編み足=筒状) の編み方「わ編みの方法」

竹の目や、わ(リング)で、縄編みを一方方向に編む方法です。
 縄編みの編み方そのものは同じですが、
 立上り編みだけが異なるため、
 編み地の厚みが平らになります。

縄編み20目のわで
 足編みを編むと、
 ヘアバンド(5段)や
 ドレス(15段)が編めます。
 8ページ

(写真は実物大)



● 縄編みでわを作る方法+立ち上がりを編む方法

足の地まる位置がはっきりする
 編み方です。

- 
- 
- 
- 
- 
- 1 わにして、1目めの縄の裏山に針を入れ、糸をかけて引き抜く。
 - 2 縄1目を編み、もう一度、同じ縄の裏山に針を入れて縄編みを編む。
 - 3 縄編みが1目編めたところ、次の縄の裏山に針を入れて編む。
 - 4 1段めの編み終わり、1目めの縄編みの頭2本を括って引き抜く。

● 糸端でわを作る方法+立ち上がりを編む方法







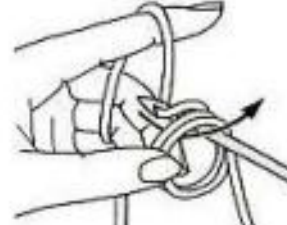

中心で作ります。
 手を重ねるように外へ広げていく。
 足の形がはっきりわかる編み方です。

Handmade-paradise.ru

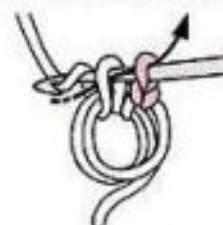

この本の
 丸いバッグや帽子は、
 ほとんどこの編み方で
 編み始めます。

★例外「立ち上がりを編まない方法」は42ページ

- 
- 
- 
- 
- 
- 
- 
- 
- 
- 
- 1 指に糸を2回巻きつけて、わを作る。わの中に針を入れて糸をかけ、矢印のように引き出す。
 - 2 また糸をかけて引き出すと...
 - 3 わが完成。あとは記号どおりに編む。
 - 4 立ち上がりの縄1目を編み、わの中にかぎ針を入れて糸を引き出し、さらに糸をかけて引き抜く。
 - 5 縄編み8目編み、糸端を少し引っ張り、内側のわを引いてわを締め、糸端を引きしめる。
 - 6 1段の終わりは最初の内側の縄編みの頭に針を入れ、糸をかけて引き抜く。
 - 7 2段めは立ち上がりの縄1目を編み、糸端を編み目の頭に添え、前段1目に2目ずつ縄編みを編む。
 - 8 2段めの終わりは1段めと同じ。3段め以降も同じように立ち上がり、記号どおりに編む。

★その他の編み足記号と、その編み方は、81ページにあります。

細編み (わ編み・平編み) かんたん水玉ドレス

ま〜るいまん丸 な〜んだ。
お空のお白様
夜空のお月様
ふわ〜り、ふわふわ シャボン玉
あま〜いあめ玉
お洋服には水玉模様

編み物の初心者の方と
小さなお友達に着せ替えごっこに、
ふさわしい作品です。
細編みの「わ編み」と「平編み」の
編み地の違いを比べてみましょう。

Handmade-paradise.ru



赤いジャンパースカート
(わ編みの細編み)

「編みぐるみ」らしく使われる、
わ編みの細編みです。

筒形にぐるぐる一方方向に編むため、
かんたんで、表目が同じ向きに並んで
シンプルな表情です。

ワンピース風に着て楽しんだら、
Tシャツなどインナーを着せて
コーディネートを楽しみましょう。

編み方 39 ページ
帯模の水玉模様の布 作り方 77 ページ

Handmade-paradise.ru

濃いピンクのベストとスカート
(平編みの細編み)
平編みの細編みだけで編みます。
ベストは前後どちらでも着られます。
編み方40ページ

白いジャンパースカート
(わ編みの細編み+平編みの細編み)
裾から腰の下までを編み、
上半身をわ編みで編むと、背中縫いで、
ラック縫いをするように編めます。
上半身を平編みと腰を交叉に仕立
縫製の上は縫い合わせます。

フルーツなりきりドレス

仲良しお友達と一緒に、
大好きなフルーツに变身！
左のオレンジちゃんから
右のレモンちゃんへ、
ドレスはステップアップして
いきます。
帽子とボシエットは、
4人とも糸でわを作るわ編み。
ケープはどれも、
簡単なフェルトとニットから
選べます。



a

オレンジちゃん

ドレスは編みの「平編み」で、
途中でかぎ針の号数を変えてシルエットを作っています。
編み方：ワンピース・帽子・ボシエット41ページ
ケープ42ページ

Handmade-paradise.ru



ストロベリーちゃん

袖つきにチャレンジャー
編み方：ワンピース・ボシエット43ページ
ケープ・帽子 42ページ



c

メロンちゃん

やや袖身になります。
 作り方は、増し目と減し目
 の組み合わせで、作りかたは、



d

レモンちゃん

「減し目」と「増し目」があるドレスです。
 作り方は45ページ

Handmade-paradise.ru

お姫さまごっこ

ウエスト部分で作り目をして、
上下に編んだドレスたちです。
おうちにあるものを
リサイクルしたりして、
みんなで遊んでね。
ティアラはモール1本に
ビーズを通しただけです。

組編みと花編みのすじ編みの作例です。
この本では
「すじ編み部分」に「横編み」したり、
ころころ編みつけていく作例が多いので、
しっかりマスターしてください。
編み方46ページ

Handmade-paradise.uu



リカちゃん ファッション 小物 コレクション

おしゃれの仕上げは
小物づくり。
色をかえて、
素材をかえて…。
リカちゃんに、
いっぱい編んであげて
ください。
ほんの少しの糸で、
短時間で編める作品が
ほとんど。
リボンやお花を
つけて、
あなただけの
オリジナル
コレクションを。



Handmade-paradise.ru

●帽子コレクション●



オーガンジー
編み方48



キャスケッ
編み方49ペ



ベレー帽
編み方49ページ



ピンクのニットスーツ
(上着・ミニスカート・帽子・バッグ)
編み方48ページ
白とフリフリリボンカラー編み方51ページ

●バッグコレクション●

可愛いマーガレットのバッグ
編み方50ページ



リボンバッグ
編み方50ページ



Handmade-paradise.uu

リボンのレースバッグ
編み方50・51ページ



クマさんの帽子
編み方49ページ



●マフラー・ストールコレクション●

うさぎのマフラーバッグ
編み方51ページ

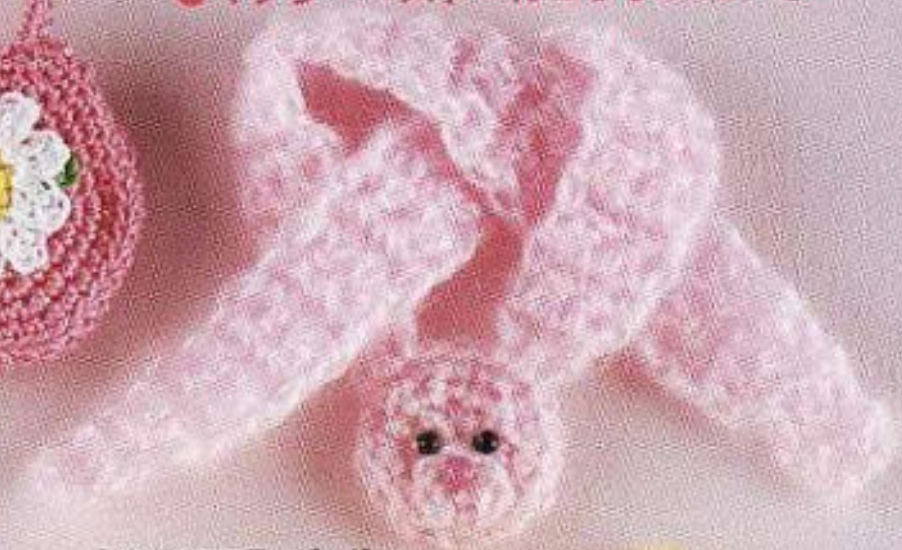

黄色のミニマフラー
編み方51ページ



オレンジ色のストール
編み方51ページ



「おままとあそび」キッチンスタイル

今日のおすすめメニューは何ですか？ おいしいスープが出来ました。
あま〜いあまいアップルパイ、ふっくらパンも焼けました。

③基本ドレス
+ポットホルダーイメージのエプロン
十三角布

これさえ編めれば、少しの変更で
いろいろなスタイルが楽しめます。
中細タイプの毛糸を使っても、
ほぼ同サイズに編みあがります。
編み方 基本ドレス52ページ
ポットホルダーイメージのエプロン55ページ
三角布54ページ

8

Handmade-paradise.ru



⑩ シエフのユニフォーム・ジャケット
+ パンツ + コック帽 + スカーフ

パンツ、一見難しそうだけど、
長方形を2枚合わせたスタイルなので、
意外とカンタン。
糸始末だけはしっかりしてください。
編み方 シエフのユニフォーム・ジャケット・
パンツ 53 ページ
コック帽・スカーフ 54 ページ

⑪ 赤いバフスリーブのワンピース
+ はしごレースのサロン・エプロン

バフスリーブは、編みつけです。
編み目部分をしっかりと見て編んでください。
エプロンは、はしごレースに編みつけたシンブルスタイル。
編み方 赤いバフスリーブのワンピース 54 ページ
はしごレースのサロン・エプロン 55 ページ



あなたもママのお手伝いしてるかな？
 かわいいエプロンをつけると、
 お手伝いも
 ウキウキ、ワクワク
 楽しいわね。



a



b

Handmade-paradise.ru

①薄ピンク 丸衿のワンピース
 +カフェ・スタイルのエプロン
 ワンピースは、裾から編み始めるスタイルです。
 後ろ身頃から縫って丸衿を編んであります。
 エプロンは細編みと鎖目の編み地です。
 編み方 ワンピース56ページ エプロン57ページ

②ピンク ローネック・Aラインの
 ワンピース
 +いちごの胸あてつきエプロン
 ちよっと大人のラインです。
 スカートの部分にあまりボリュームがないので、
 いろんなエプロンスタイルが楽しめます。
 編み方 ワンピース56ページ エプロン57ページ

●エプロンコレクション●

この本のいろいろなニットドレスに合わせても、とってもステキにコーディネートできます。
ミニ額に入れてキッチンに飾ったり、インテリアに使ってみるのもステキ!



a

マーガレットのエプロン
編み方58ページ



d

ハートの
ロマンチック・エプロン
編み方60ページ



f

カントリースタイルのエプロン
編み方59ページ



b

お花のエプロン
編み方58ページ



Handmade-paradise.ru



e

赤いフリルつきエプロン
編み方59ページ



c

お花のモチーフつき
エプロン
編み方59ページ



e

さくらんぼの
胸あてエプロン
編み方60ページ



h

さくらんぼの
サロンエプロン
編み方60ページ

「甘ロリドレス」でお茶会ごっこ

パーティーにおまはれ。今日はおまねでありがとう。
レースとリボンがいっぱいのドレスで、
ステキなレディになりました。
リンちゃん達もお行儀よくね。



引き抜き編みで、
超カンタンにレースがつけられます。
パニーも編みつけなので、
「作る」のも「着せ替える」のも楽チンです。

◎ピンクのケープつき
甘ロリドレス

編み方62・63ページ

◎ブルーの甘ロリドレス

編み方61・62ページ

◎モヘアのバフスリーブセーター
+レースモチーフつきスカート

編み方63ページ

背綴り作り方78ページ

Handmade-paradise.uw

※このページのタカラトミー…小倉莉奈は、

「あみぐるみ」スタイルのクマさん、
カッチリ編んでください。

編み方 65 ページ
作り方 78 ページ

クマさんのママの着ぐるみ

クマさんの顔はゴム入りの帽子タイプです。
着せる時は手にソックスなどをかぶせて、
糸にひっかけないように編んでください。
編み方 64 ページ

Handmade-paradise.ru



「文化人形」と「ママー人形」

おばあさまもあそんだお人形たち。
わたしといっしょに紙風船であそびましょ。

文化人形 / サックドレス+ボンネット
細編みと鎖目の編み地です。
年齢によって胸元のリボンをゴムに変えたり
着せ替えしやすくなります。
編み方：ドレス66ページ、ボンネット68ページ



Handmade-paradise.ru

ママ人形 / ベビードール・ドレス + ホンネット

Handmade-paradise.ru



赤いフリルのブラウス
+ 水玉模様のフレアースカート
ビーズの編み込みをマスターしましょう。
白×黒で編んでもステキ！
編み方69ページ



Handmade-paradise.ru



フランス人形のドレス+ボンネット
レースは2段つけるので、
薄いタイプを用意しましょう。
編み方：ドレス70ページ、ボンネット69ページ



Handmade-paradise.ru



b

a

Handmade-paradise.ru

フラワーガールのドレス
編み方76ページ

プチアレンジ版 ゴスロリ風ドレス

色を替えると、気分が変わる。
素材を替えると、季節が変わる。

アレンジで、
何度も楽しむドレスです。
秋冬用なら中細毛糸で、
春夏用なら

エミーグランデで
編みましょう。

糸の太さが
だいたい同じなので、
出来上がりの大きさも
だいたい同じになります。

b

Handmade-paradise.ru

プチアレンジ版
ゴスロリ風ドレス
b

プチアレンジ版
ゴスロリ風ドレス
c

c

編むための、何倍もたのしくなる基礎

ブチアレンジのすすめ

基本的に編める作品数は限りがありますが、それを何倍にも楽しめるのが、応用です。

編みながら、どう応用すると効果的か、考えてみましょう。

たのしく成功するポイントは、「リカちゃんによく相談する」ことです。

◆ブチアレンジで一番大事なこと

ブチアレンジをする場合に一番大事なことは、リカちゃんが着られるように編むことです。編みやすいですが、意外に意味深いのです。編み手は、編む人によってかなりサイズが違ってきます。さらに糸やかぎ針の太さ・編み道具などをアレンジすると、寸法はいろいろ違っていきます。リカちゃんは小さく、編めるサイズの範囲が狭いのです。それで、編み材料用具になるべく太さを合わせます。ウエストの鎖の作り目をわにし、裾編みを3〜4段編み、腰回寸法10cmくらいあればOKです。ヒップ部分が楽に通るか、足から通っていきましょう。この本の作品はすべて、ウエストに入れて着せるスタイルです。一番の編み物で基準にする「10cmゲージ」(10cm角編み、平均目数段数を求めて計算)は小さく、より小さな作品を直接編むので、リカちゃん自身が寸法の基準になります。編み物に慣れないよう頭部をラップ等で包むか、編み物に慣れない子がモデルだと快適です。寸法が合わないようなら針の号数を替えたり、糸の太さを替えてみて下さい。

◆子供向きに編むなら…

「こっこ遊び」の対象は、3歳位の幼児から。編み物に慣れしにくく、着せ替えさせやすいように工夫しましょう。裾編みの段の編み終わりを「変則タイプ」で編むと、「伸び防止」になり、「変則タイプ」の「端処理」を兼ねます。

裾編みは編み物の場合、上りの鎖の1目は必ず編むので、この目からは編み物に慣れないが、ここでは図のように編んで針を入れます。

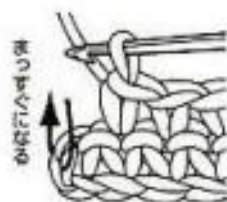

糸の太さを大きくすると着せやすくなります。幼児の手でもループがかけやすくなるため、大きなボタンループがけにします。編み物と合わせを人間用と逆にするのもよいです。

④ボタンループの鎖目は、ボタンのサイズや、成長にあわせて数を増減し、遊んでいる時に引っかからないよう、きつめに編みます。

⑤マジックテープはニットには不向きです。

◆大人向きに編むなら…

人間用とは身頃等パーツの編み方や編み進め方・仕上げ方などに違いがあります。

①人間用と同じように編むと楽しめます。②初め着向きは巻きとじ・巻きはぎですが、編める方はすくいとじ・すくいはぎ、コの字とじ・コの字はぎ。もっと薄く仕上げるなら割り糸で半返し縫いをして仕上げてください。

①胸ではぐ場合、2、3目なので、かぎ針で引き抜きはぎでもOKです。

④袖ぐりとあき部分は別々に編みます。先に袖ぐりを編むと、糸始末がボタンホールにからず、ボタン穴の位置を決めやすいです。目数はその都度違い、ゲージ計算等は省略するので、あき部分の拾い目は伸びないように減目して拾います(4段から3目拾うなど)。

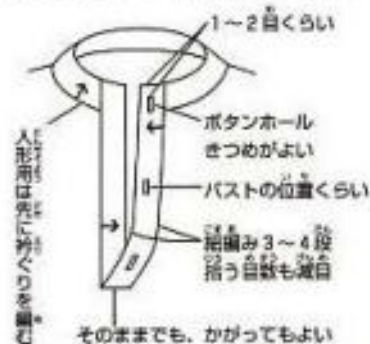

③人形用ボタン(大)の場合は無理穴(編み地の穴を利用)にします。人形用ボタン(小)の場合はスナップ止めで飾りボタンにします。

◆いろいろ変えて編む

アイデアを組み合わせて工夫しましょう。季節…春夏向き糸と秋冬向き糸を交換する。春夏は木綿素材、秋冬はウール素材が素敵。ポイントは糸の太さを共通させることです。色…暖色と寒色、明るい色と暗い色を交換。長さ…長い裾や袖を短くし、短いものを長く。雰囲気…レースやリボンで雰囲気を交える。

a



Handmade-paradise.ru

ブチアレンジ版
ゴスロリ風ドレス
83ページにb・cの説明があります。

●エプロンは、写真19ページ・編み方60ページ「ハートのロマンチックエプロン」と同じ編み方で、色を変更します。

●ドレスは、写真16ページ・編み方52ページ「基本ドレス」の、アレンジです。糸を中細毛糸(ハマナカフォープライドNO.353編)にします。身頃を2段多く18段編み、ローウエストにします。スカート文は5段少く裾に裾2cmのレースを

赤いジャンパースカート

◆材料 毛糸 並太タイプ(40gで約90m)赤
ジャンパースカート 8g・ヘアバンド 3g、直径
8mmのぼん天9個。

◆用具 かぎ針5/0号・6/0号・7/0号・9/0号。

◆編み方

❶かぎ針9/0号で鎖20目編み、わにする(わの作り目は7ページ参照)。

❷7/0号にかえ、鎖1目で立ち上がり、鎖目の裏山を拾いながら細編み20目編み、最初の目に引き抜く。1段から6段までわに編む。

❸7段から12段 6/0号でわに編む。

❹5/0号にかえ、13段めは細編み20目わに編む。

❺14段目は、鎖1目で立ち上がり、細編み3目、鎖8目、4目とばして細編み6目、鎖8目、4目とばして細編み3目編み、最初の目に引き抜く。

◆仕上げ方

❶ぼん天を、フェルト用ボンドでつけ、上に文庫本1〜2冊を載せて、24時間圧着する。乾いたあとで糸で止めつけると、より丈夫につく。

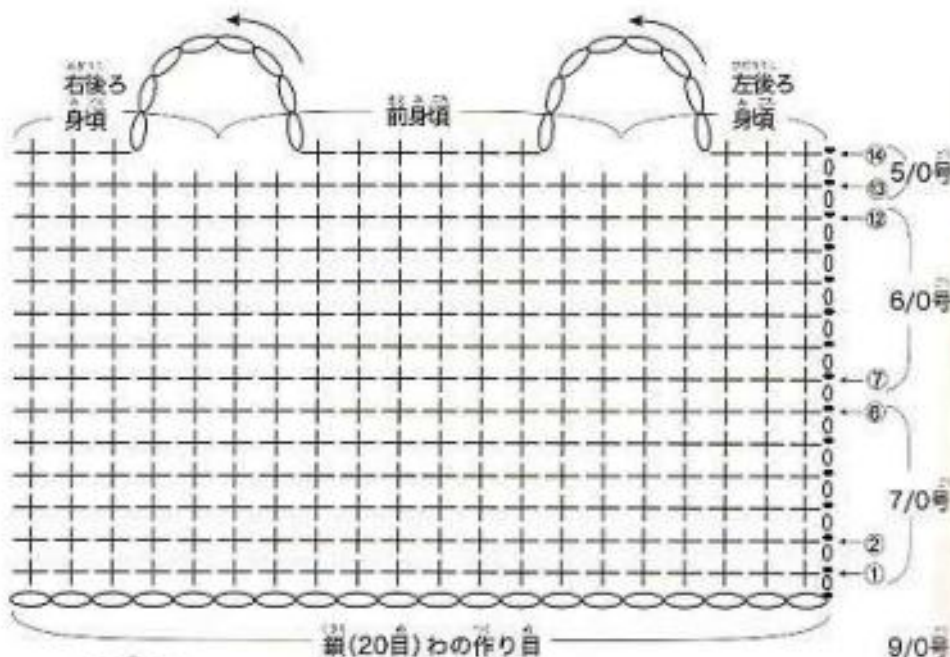

わかりやすくするために、編み図を平面にして表示してあります。各段で引き抜いて、1段ずつ、わに編みます。

ヘアバンドの編み図は、上のジャンパースカートと違って、一般的な表示にしてあります。どちらも同じように、細編みでわに編みます。

ヘアバンド

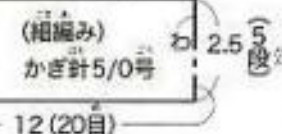

◆編み方

- ❶かぎ針7/0号で鎖20目編み、わにする(わの作り目は7ページ参照)。
- ❷5/0号で細編み20目5段編む。

引き抜き編み

わの作り目で鎖をつなぐときや、それぞれの段で細編みの最初の目と最後の目をつなぐときの編み方を、引き抜き編みといいます。これを記号で表したものが [] です。

巻きはぎ

目と目を合わせて、編み地をつなぐことを「はぎ」といいます。

編み地を表側にして突き合わせ、1目に1回ずつ針を通してかがります。

はぎ終わりは、2〜3回針を通して、しっかりとめます。

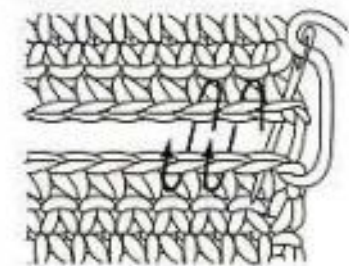

Handmade-paradise.ru

☆ジャンパースカート 実物大

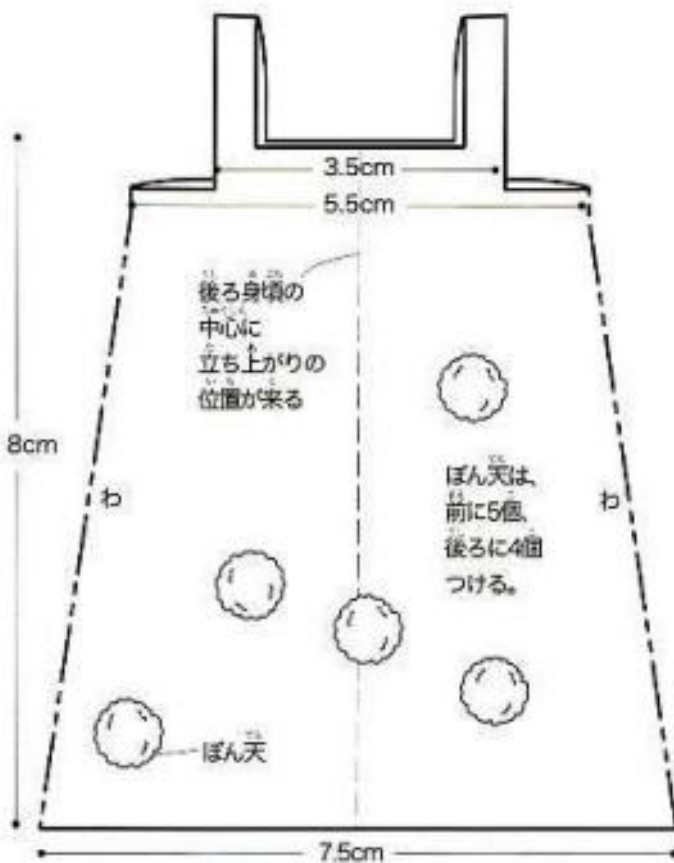

リカちゃんのワンポイント

鎖目の作り目は、編み地に使うかぎ針より2号太い針で編んだ方が、ひきつれなくてきれいに編めるの。作り目は、お家でたとえば基礎のコンクリートの部分にあたるので、めんどろがらずに針をかえてきちんと編むと、とってもきれいに編めるのよ。

リカちゃんではじめて着せ替えドレスを編む小さなお友達は、細編み部分の号数をかえず、全部7/0号で編むと編みやすいよ。その場合は、長方形のジャンパースカートに出来上がりませす。

並太という糸は、太くてスイスイ編めるから、色違いでいっぱい編んで、編み地の練習をしてね。ジャンスカはインナーでコーディネートしやすいから、何色でもい

濃いピンクのベストとスカート

◆材料 毛糸 並太タイプ(40gで約90m)濃いピンク ラップスカート9g・ベスト6g、直径1cmのボタン2個、6mm幅リボン約20cm。

◆用具 かぎ針5/0号・6/0号・7/0号・9/0号。

☆スカート実物大

▷=糸をつける

▶=糸を切る

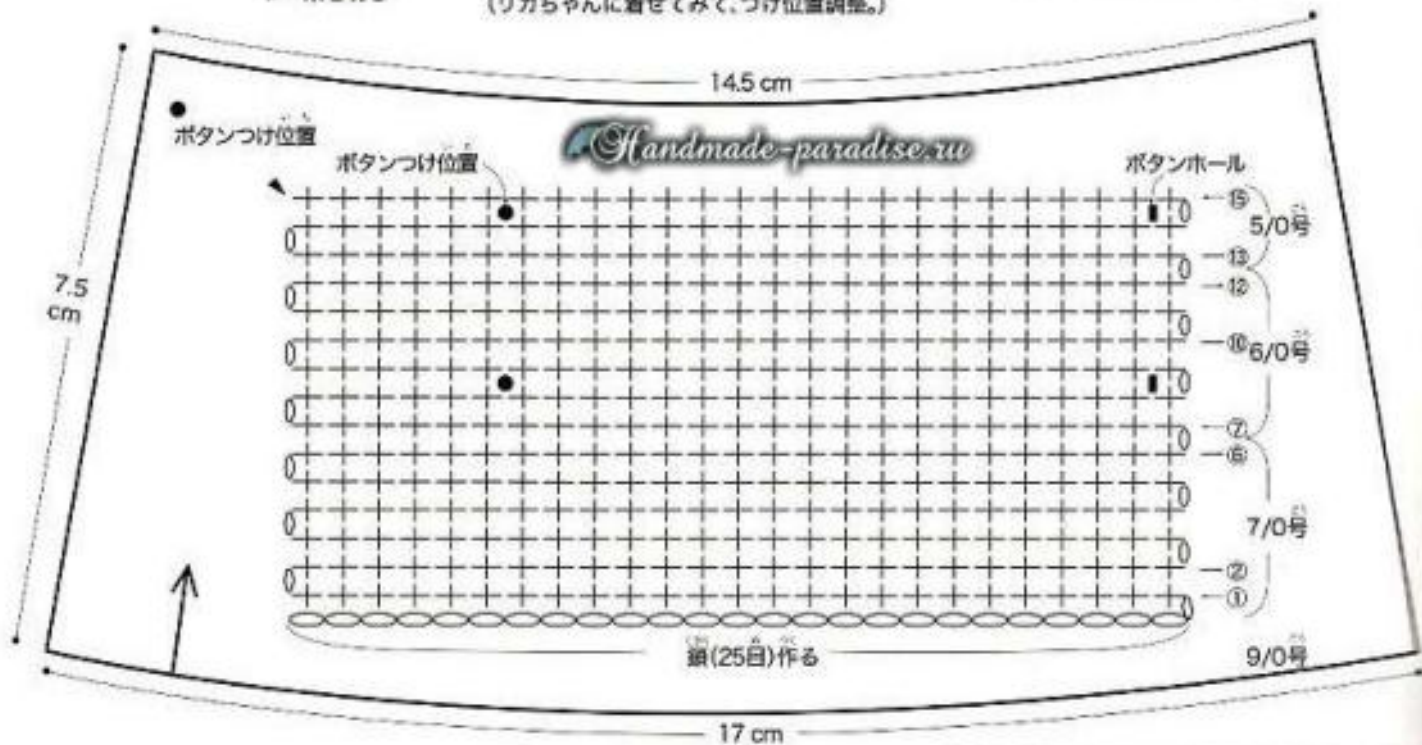

◆スカートの編み方

- 1 かぎ針9/0号で、鎖25目作り目する。
- 2 1～6段 7/0号で鎖1目で立ち上がり、鎖の裏山を拾いながら、組編み25目編む。
- 3 7～12段 6/0号で編む。
- 4 13～15段 5/0号で編む。

◆仕上げ方

- 1 ボタンホールは、無理穴(組編みの目と目の間をひろげて、穴にする)。
- 2 ボタンを下の図の位置につける。
(リカちゃんに着せてみて、つけ位置調整。)

◆ベストの編み方

- 1 かぎ針7/0号で、鎖20目作り目する。
- 2 5/0号で鎖1目で立ち上がり、組編み20目12段編む。7段めからは左後ろ身頃、前身頃、右後ろ身頃にわけて編む。

◆仕上げ方

- 1 前身頃と後ろ身頃を肩口から3目分、表側から巻きはぎ(38ページ)で肩をはく。
- 2 組編み12段めの後ろ身頃両端部分に、縫いで、5mmでリボンを縫いつける。

☆ベスト実物大

▷=糸をつける

▶=糸を切る

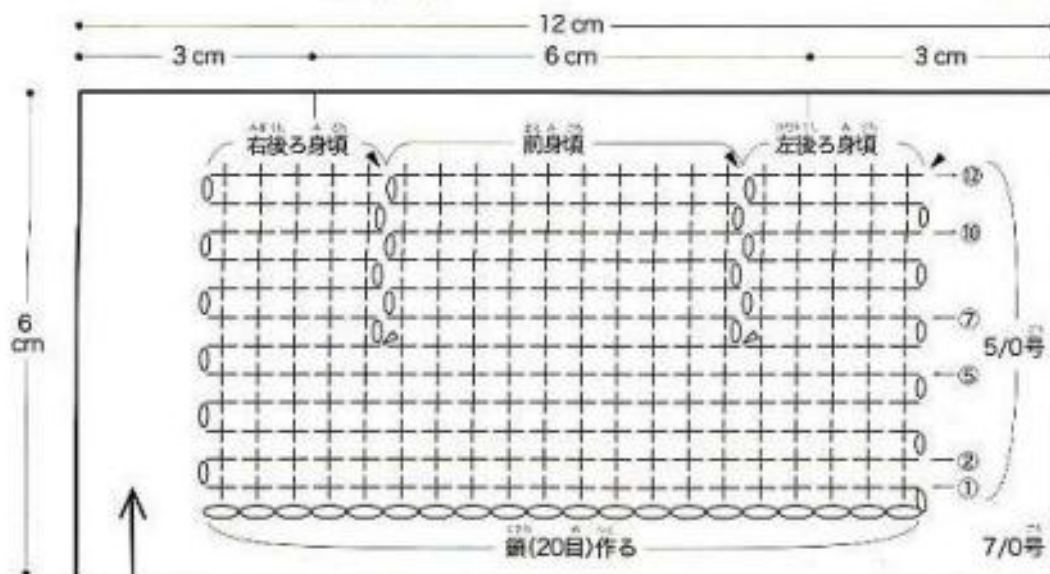

かぎ針の号数をかえると、糸の太さは同じでも、編み目の大きさがかわってくるので、

表側を手前にして、巻きはぎで肩をはく

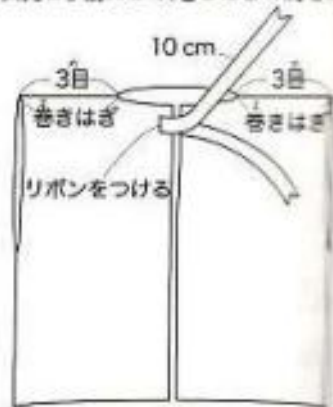

背景の作り方は77ページに完結

オレンジちゃんのワンピース

●材料 ハマナカリッチモア パーセント(並
タイプ)No.102(オレンジ色)7g、直径1cm
のボタン1個。

●毛具 かぎ針5/0号・6/0号・7/0号・9/0号。

●編み方

①かぎ針9/0号で鎖20目作り目をする。7/0号にかえて鎖1目で立ち上がり、細編み20目、6段まで編む。

②7/0号で細編み20目、7段めから12段めまで編む。

③6/0号で左後ろ身頃を13段めから18段めまで細編み5目、6段編む。

④前身頃は糸をつけて細編み10目、13段めから18段めまで6段編む。

⑤右後ろ身頃も糸をつけて細編み5目、13段めから18段めまで編む。18段めは鎖5目編み(ボタン用ループ)、細編み5目編む。

◆仕上げ方

①1段めから12段めまで、右・左後ろ身頃を中表に合わせ巻きとじする。幼児のごっこ遊びの場合は、10段目くらいまでとじ、あきを大きくして着せやすくする。

②肩は表側から巻きはぎで3目分すくう。

③ボタンを指定の位置につける。あれば、ボタンの裏側に力ボタン(小さなボタン)をつければ編み地を痛めない。

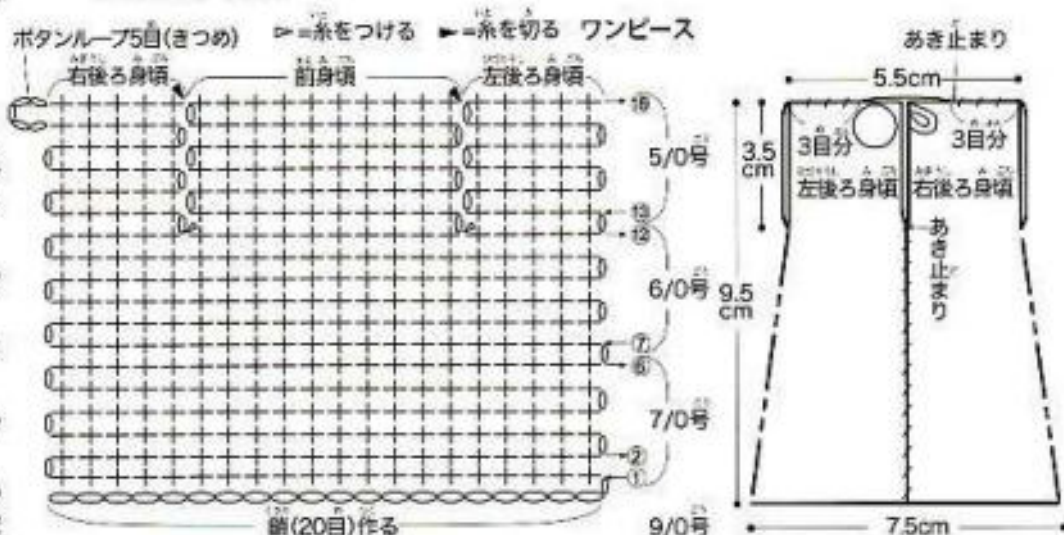

オレンジちゃんの帽子

●材料 ハマナカリッチモア パーセント(並
タイプ)No.102(オレンジ色)2g、黄緑1g。

●毛具 かぎ針5/0号。

●本体の編み方

①1段め わの作り目をして鎖1目で立ち上がり、細編み6目編み入れる。

②2~4段 各段で細編み6目ずつ増し目。

③5~8段 増減なしで、各段細編み24目。

●仕上げ方

①へたの長い茎の根元をひと結びする。

②糸端を帽子のわの作り目から通し、帽子の裏側で糸始末する。

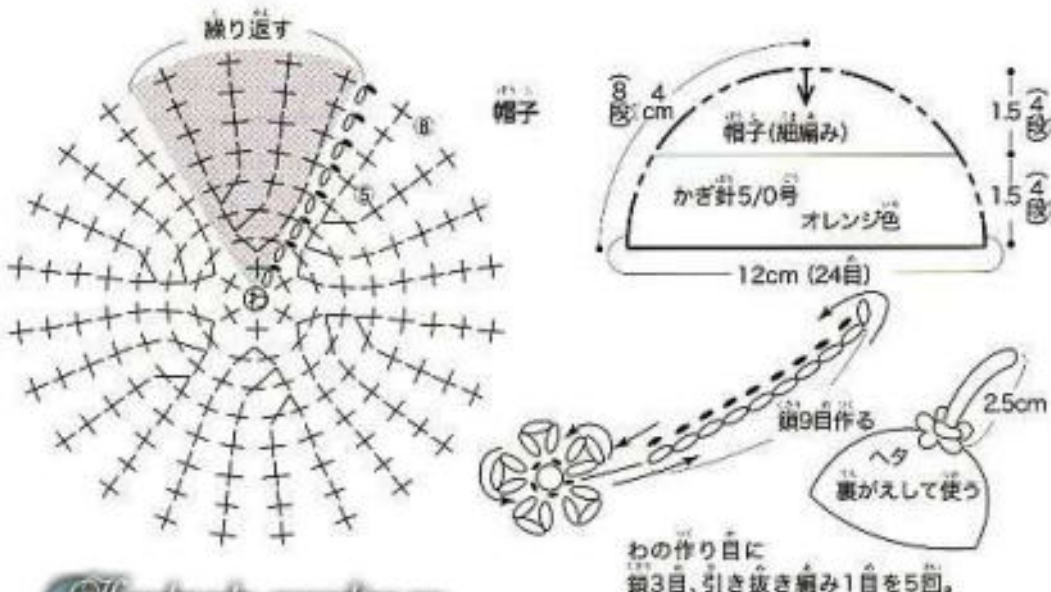

Handmade-paradise.com

オレンジちゃんのポシェット

●材料 ハマナカリッチモア パーセント(並
タイプ)オレンジ色2g、黄緑少々。

●毛具 かぎ針5/0号。

●編み方

①1段め わの作り目をして鎖1目で立ち上がり、細編み6目編み入れる。

②2~3段めは各段で細編み6目ずつ増し目。

③1枚は3段め、引き抜いたあと鎖35目編み、3目あけて引き抜いてひもにする。

◆へたの編み方・仕上げ方

43ページのガク参照

①黄緑で鎖6目編み、4目引き抜く。

◆仕上げ方

①へたを本体に縫いつけ、ストレートステッチをし、表側ひもの外側15目分を巻きはぎする。



ヘタのケーブ(オレンジ・メロン・レモン共通)

- ◆材料 毛糸 並太タイプ(40gで約90m) 黄緑2g、ハマナカリッチモア パーセント(並太タイプ)No.107(緑)2g、直径1cmのボタン各1個。
- ◆用具 かぎ針5/0号。

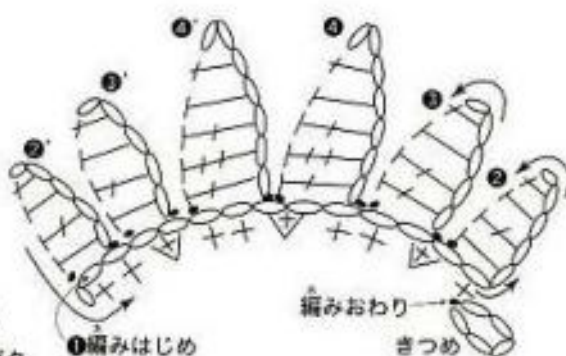

◆編み方

- かぎ針5/0号で、鎖13目作り目する(首まわりの土台になる)。
- 左の図②のように、鎖4目編み鎖1目で立ち上がりの鎖の各目に細編み、中長編み、長編み、中長編みと編み入れて、作り目に引き抜く。
- となりの目に引き抜き編みで移り、左の図③のように鎖4目編み、鎖1目で立ち上がり、鎖の各目に細編み・中長編み各1目、長編み2目編み入れて、次の作り目に引き抜く。
- となりの目に引き抜き編みで移り、左の図④のように鎖7目編み(立ち上がりの鎖はない)、鎖各目に細編み、中長編み、長編み、長々編み、長編みと編み入れて、1目鎖をとばして引き抜く。
- ③・④・⑤は上記④・③・②の順に編んでいき作り目の1目めに引き抜く。
- 首まわりは鎖1目で立ち上がり、作り目の鎖に細編みを編む。3カ所で減目し10目編む。
- 鎖5目きつめに編み引き抜き、ボタンループを作る。

リカちゃんのワンポイント

いきなり、ケーブの編み図を見て頂いても構いません。フェルトで作っても超♡

バックスタイルもカワイイ!



- ◆材料 黄緑や緑のフェルト約9cm×6.5cm、幅5~7mmのリボン約30cm。

フェルト実物大 (1枚)

Handmade-paradise.u

- ◆仕上げ方 リボンを細かくフェルトの首まわりにかがるだけ。



編み上がった後、裏の方を裏に使う。わざとアイロンをかけることで内側にクリンとさせたまま仕上げる。ケーブのガク部分の鎖の作り目を、針の号数をわざとかなえない方がまるまりやすい。



b ストロベリーちゃんの帽子

- ◆材料 毛糸 並太タイプ(40gで約90m) 赤2g、ハマナカリッチモア パーセント(並太タイプ)No.107(緑)1g、ボタン1個。
- ◆用具 かぎ針5/0号。

◆編み方(オレンジちゃんと違うよ)

- わの作り目をして鎖1目で立ち上がり、細編み6目編み入れる。
- 2段めから4段めまで、右の編み図のように増し目しながらぐるぐる続けて編む。
- 増減なく5段めから8段めまで編み、最後は引き抜き編み。

◆仕上げ方

- ガクの長い茎の根元をひと結びする。
- ガクの糸端を帽子のわの作り目から通し、帽子の裏側で糸始末する。

カタツムリのスタイル

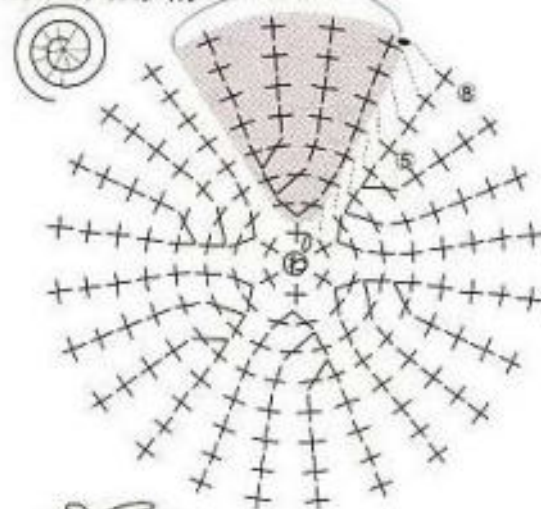

◆ガクの図と編み方は43ページにあります

リカちゃんのワンポイント

この本の帽子は、リカがストレートヘアの時に合わせてピッタリに編んであるので、あなたのリカちゃんがかぶったあんなら5号で編んであげてみて。

リカちゃんにかぶせてみて深さをチェックして、深すぎたら好みの長さまでほどいて調整して下さいね。

b ストロベリーちゃんのワンピース

材料 毛糸 並太タイプ(40gで約90m)赤
 直径1cmのボタン1個。
 用具 かぎ針5/0号・6/0号・7/0号・9/0号。

編むと着がつかます。頑張ってトライ!

編み方(身頃に袖を編みつける方法)

① かぎ針9/0号で鎖10目作り目をする。7/0号にかぎ針で鎖1目で立ち上がり、細編み10目6段編む。7段から12段めまでは6/0号で編む。13段からは5/0号にかえ、前身頃はそのまま18段まで編み、後ろ身頃は右の編み図のように5目ずつ18段めまで編む。

② 編み上がった前身頃と後ろ身頃を、肩口から左右3目分巻きはぎにする。

③ 袖部分は肩のはいだ部分を中心に前・後ろ身頃を5目ずつ、全体で細編み10目、3段編む。

◆後ろ身頃の記号図(前身頃は10目・18段であきを作らない)

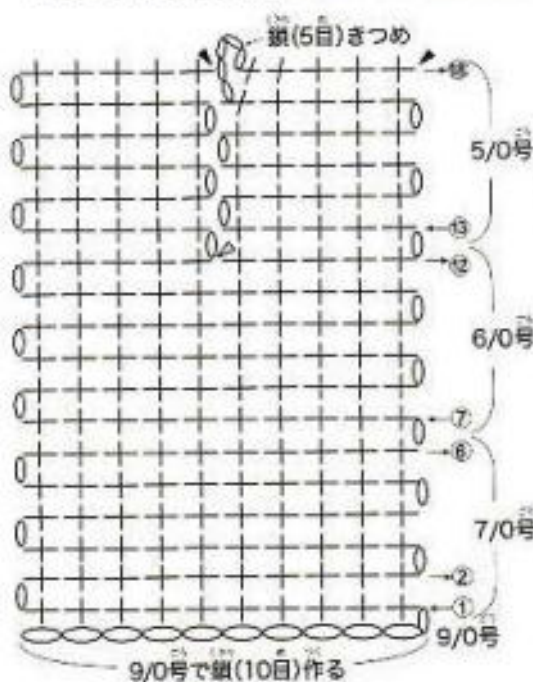

◆袖の記号図

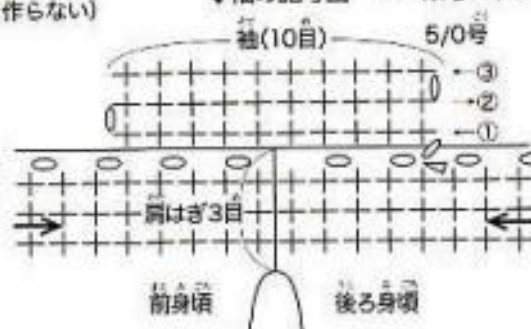

平らに置くと、下の図の状態に編み上がります。



◆仕上げ方 左下の図を参照

■前身頃と後ろ身頃を、編み地の表側を見て、裾からすくいとじて袖口までとじる。

表側を見てつきあわせ、端の目を割ってとじ針を入れ、糸2本ずつすくって交互にとじる。

巻の拾い目

●かぎ針を入れ、目そっくり拾って編む。



すくいとじ

●印にとじ針を入れ、端の目を割ってとじる。

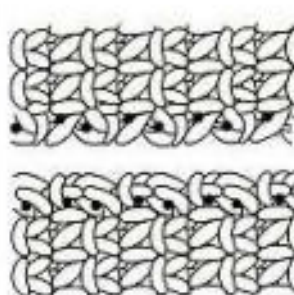

Handmade-paradise.com

●ガクの編み方

① わの作り目をして鎖4目編み、3目引き抜き編みでもどり、同じく引き抜き編みで作り目のわに引き抜く。
 ② 同様、5枚分編みすすむ。最後は作り目のわに引き抜く。
 ③ 編み終わりの糸端を50cm残して切り、わの作り目から裏側に引き出して中心を引きしぼる。
 ④ 編み上がった前身頃と後ろ身頃を、袖口から左右3目分巻きはぎでつなぐ。



c メロンちゃんのワンピース

◆材料 毛糸 並太タイプ(40gで約90m)黄緑11g、直径1cmのボタン1個。

◆用具 かぎ針5/0号・6/0号・8/0号。

◆編み方 (身頃に袖を編みつける方法)

1 かぎ針8/0号で編み始めの糸端を2mくらい残して、鎖20目のわの作り目にする(糸端はあとで袖の縁編みに利用)。

2 6/0号にかえ鎖1目で立ち上がり、鎖の作り目の半目を拾って細編み20目10段わに編む。

3 5/0号にかえ右図のように左右後ろ身頃11段めから14段めまで4段分は続けて平らに編む。

4 16段めから19段めまで5段分は前・左右後ろ身頃を別々に平らに編み鎖5目のボタンループを編んで引き抜く。

5 前・後ろ身頃の肩を3目分巻きはぎする。

6 袖下で糸をつけ鎖1目で立ち上がり、身頃の各段を1目ずつつくって細編み10目編み、引き抜いてわにし、5段編む。

7 裾に縁編みを編みつける。

8 ボタンをつける。

この作品から、一般的な編み図の表示が出てきます。

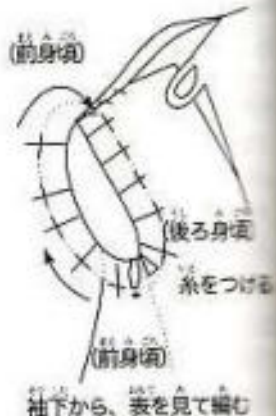

◆縁編み
糸端で鎖1目で立ち上がり、細編み1目、鎖2目を最初の鎖の作り目の半目に1模様ずつ編み入れる。

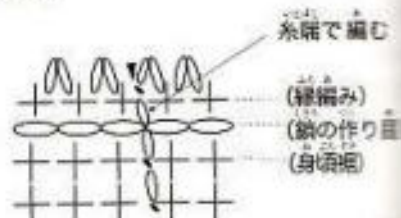

Handmade-paradise.u

c メロンちゃんの帽子・ポシェット

◆材料 毛糸 並太タイプ(40gで約90m)黄緑 帽子3g・ポシェット2g、ハマナカリッチモア パーセント(並太タイプ)No.107(緑)帽子1g・ポシェット1g。

◆用具 かぎ針5/0号。

◆帽子の編み方(42ページの帽子とほぼ同じ)

1 わの作り目をして1段め鎖1目で立ち上がり、細編み6目編み入れる。

2 2段めから4段めまで各段6目ずつ増し目しながらぐるぐる続けて編む

3 増減なく5段めから9段めまで編み、最後は引き抜く。

4 裏返して裏側を表として使う。

5 茎を図のように編む。

◆仕上げ方

1 本体のわの作り目の中に茎を通して糸始末する。

◆ポシェットの編み方・仕上げ方(41ページの帽子とほぼ同じ)

1 わの作り目をして細編み6目編み入れる。

2 2・3段は各段で細編み6目ずつ増し目。

3 1枚は3段め、引き抜いたあと鎖35目編み3目あけて引き抜き編みで本体につける。引き抜き編みで元にもどる。

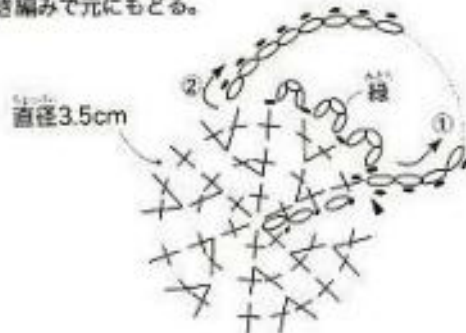

リカちゃんのワンポイント

あみあみ、はじめてのみんな、ここまであみあみ出来ましたか？最初は誰でも目がそろわなかったりサイズ通りにはなかなか編めないんだけど、落ち込まないでネ、リカはオシャレに自信(?)があるので、一生懸命リカのために編んでくれたアナタのニット、着こなしてみせるわ♡

次にあみあみする「レモンちゃんのワンピース」ちょっとお姉様ラインで大人っぽいムズカシそうに見えるかもしれないけど、ここまであみあみ出来れば大丈夫。

小さなお友達には手を入れにくいかもしれないけど、その時はノースリーブや半袖にしてネ。布地のお洋服と違ってニットはマジックテープが使えないのでデテ

写真11ページ
レモンちゃんのワンピース

●材料 ハマナカリッチモア パーセント(並太タイプ)No.101(黄色)20g、直径1cmのボタンスルー。
 ●用具 かぎ針4/0号・7/0号・9/0号。

- ①かぎ針4/0号で鎖30目編みわの作り目にする。
- ②10号にかえて細編み30目、15段増減なく編む。
- ③2段目は10回細編みの2目一度をして、10目減りする(30目から20目になる)。
- ④4/0号にかえて細編み20目、3段目に編む。
- ⑤2段分前20目・左右後ろ身頃5目ずつを続けて平らに編む。
- ⑥1・3・5・7・9段後ろ身頃別々に各5段ずつ編む。
- ⑦裾をききはぎではなく。
- ⑧袖下で糸をつけ、鎖1目で立ち上がり、身頃の袖口に1目ずつ、全体で細編み10目、10段増減なく編む。
- ⑨1段目で全体で3目増す。
- ⑩2段目は増減なく13目編む。
- ⑪後ろ身頃のあき止まり部分に糸をつけ、左後ろ身頃から細編みで1段編む(途中でボタンスルーを編む)。



写真11ページ
d レモンちゃんの帽子・ポシェット

●材料 ハマナカリッチモア パーセント(並太タイプ)No.101(黄色)4g、毛糸 並太タイプ(40gで約90m)黄緑1g
 ●用具 かぎ針5/0号。

- ◆帽子の編み方・仕上げ方
- ①わの作り目をして鎖1目で立ち上がり細編み5目編み入れる。

- ②2段めから5段めまで、各段で5目ずつ増し目しながらぐるぐる編む(25目になる)。
- ③6段めから10段めまで増減なく編む。
- ④ヘタを編んでつける。

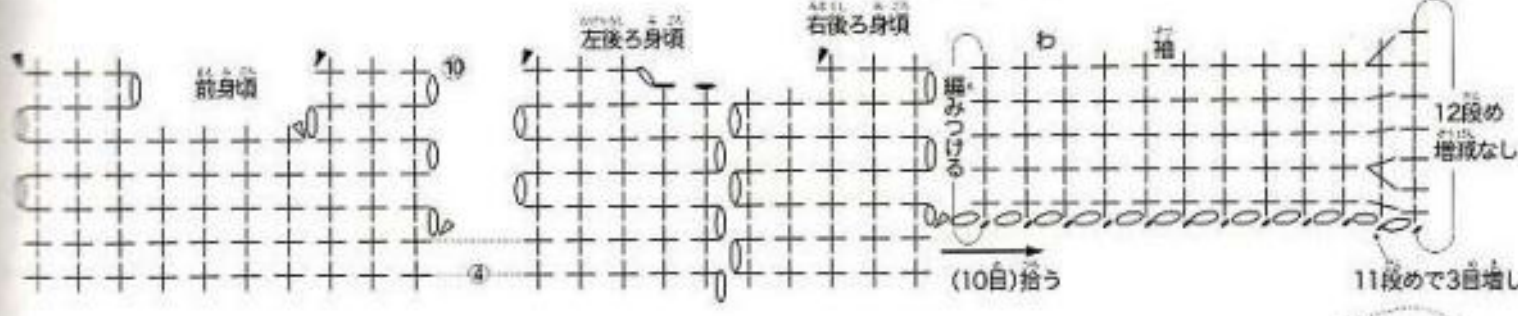
- ◆ポシェットの編み方・仕上げ方
- ①2段めまで帽子と同じに編み、3段め3目増し目して編む。
 - ②4段めから7段めまで増減なく編む。
 - ③ひもを編みつけ、フリンジをつけて、1.5cmにはさみて切りそろえる。

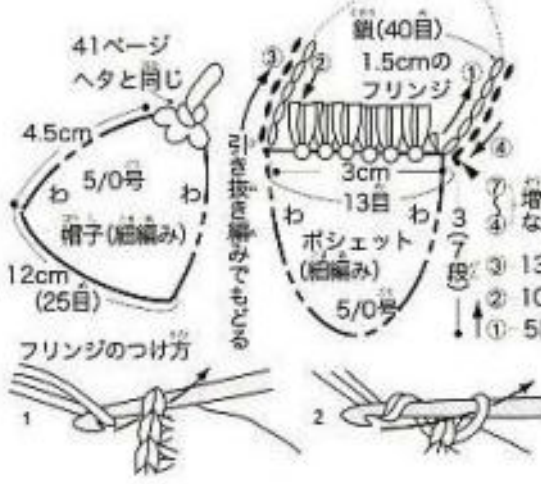

プリンセスのドレス

◆材料 並太タイプ (ピンク)31g, オリムバス エミーグランデ No.801 (白)8g, 3mm幅リボン 90cm, 丸小ビーズ65個, 直径1cmのボタン1個。
◆用具 かぎ針3/0号, 5/0号, 7/0号。

◆トップの編み方

- 1 かぎ針7/0号で鎖20目編み, わの作り目にする(わの作り目は7ページ参照)。
- 2 5/0号にかえて細編み20目・2段をわに編む。
- 3 次の2段分, 前・左右後ろ身頃を続けて平らに編む。
- 4 前・左右後ろ身頃を別々に各5段ずつ編む。
- 5 肩を巻きはぎではぎ合わせる。
- 6 前・左右後ろ身頃の首まわりを細編みで緑編みする(45ページの首まわりと同様に編む)。

□ = 前後重複部分

▷ = 糸をつける
▶ = 糸を切る

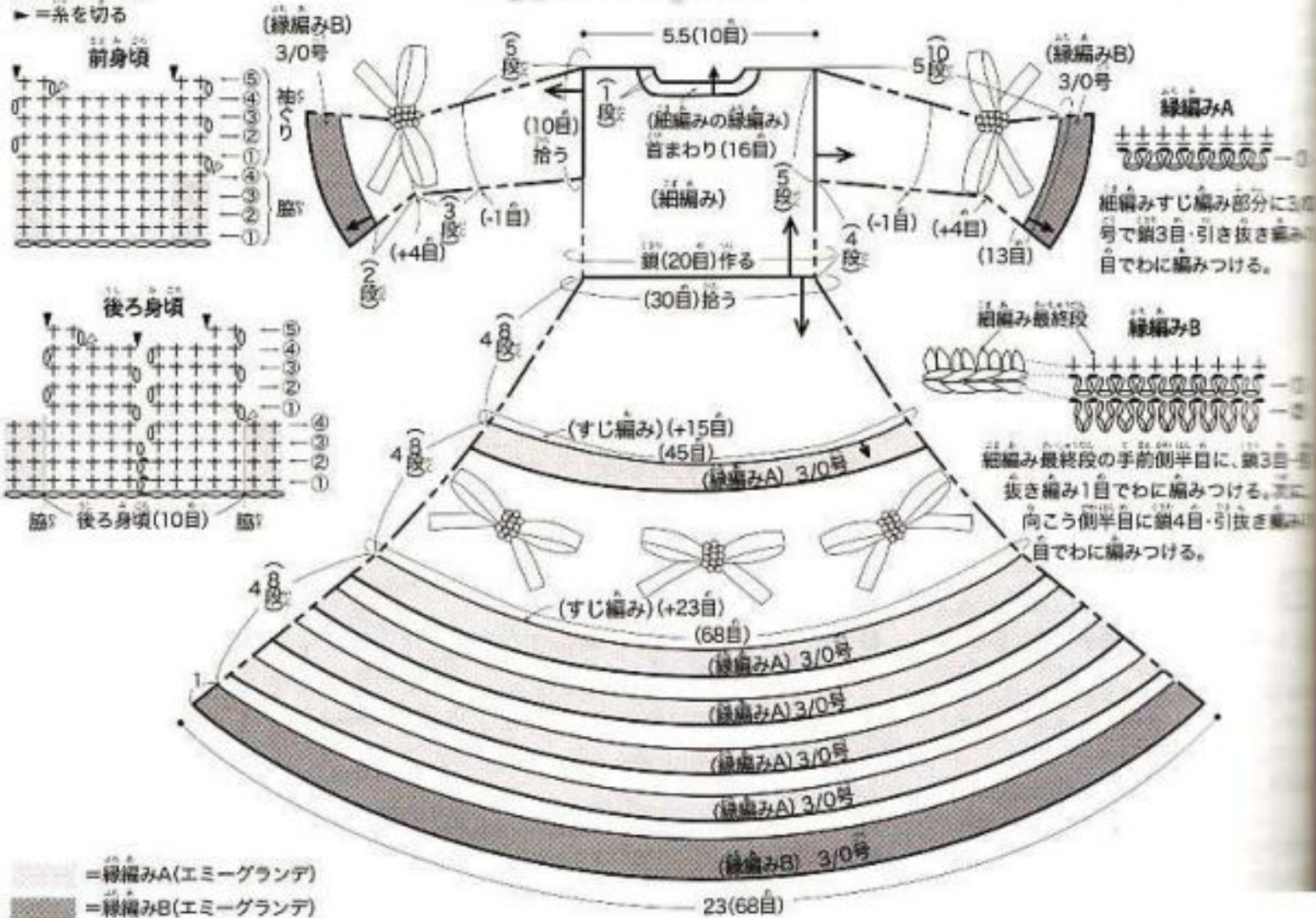

◆袖の編み方

- 1 袖下で糸をつけて鎖1目で立ち上がり, 身頃の各段から1目ずつ拾い目し, 全体で細編み10目を5段, 増減なくわに編む。
- 2 6段め, 袖下の部分で1目減目して細編みを9目編む。
- 3 7-8段めは増減なく9目を編む。
- 4 9段めは細編みのすじ編みで4目増し目する。
- 5 10段めは細編み13目を増減なく編む。
- 6 3/0号にかえ, エミーグランデで10段めの細編みの鎖の鎖目状の手前側半目と向こう側半目にそれぞれ緑編みBを編みつける。
- 7 リボンを指定の位置に縫い止める。

◆ビーズの刺し方

キルト糸1本で連続刺し

4個 5個 4個

結び目の上にかぶせるように3列刺す。

◆スカートの編み方

- 1 5/0号でトップで作った鎖20目のわの作り目に1目おきに1目増し目しながら全体で30目細編みをわに編む。
- 2 2段めから8段めまでは増減なく30目をわに編む。
- 3 9段めは細編みのすじ編み(47ページ参照)で1目おきに1目増し目しながら全体で45目をわに編む。
- 4 10段めから16段めまでは増減なく細編みで45目をわに編む。
- 5 17段めは細編みのすじ編みで1目おきに1目増し目しながら全体で68目をわに編む。
- 6 18段めは増減なく細編みで68目をわに編む。
- 7 19段めから24段めまで1段おきに細編みのすじ編みと細編みを増減なく繰り返す(19-21-23段は細編みのすじ編み, 20-22-24段は細編み)。
- 8 3/0号にかえ, エミーグランデで9-17-19-21-23段のすじ編み部分に緑編みAを編みつける。24段めには, 緑編みBを編みつける。
- 9 リボンを指定の位置に縫い止める。

写真13ページ
小さなプリンセスのドレス(a)

◆材料 並太タイプ水色7g、直径1cmのボタン1個、100円ショップ造花4個。
◆用具 かぎ針5/0号、7/0号。

- ◆編み方・仕上げ方
- 1 かぎ針7/0号で鎖12目編み、わにする(わの作り方は7ページ参照)。
 - 2 2号目にかえて細編み12目・1段平らに編む。
 - 3 2段めから4段めまでは、前・左右後ろ身頃に平らに編む。
 - 4 5段目を2目巻きはぎではぎ合わせる。
 - 5スカート部分は、トップで作った鎖12目の作り目、鎖1目に各2目の細編みを編み入れ、わにする(12目増し目になる)。
 - 6 2段めから8段めまで増減なく細編み24目、平らに編む。
 - 7 ボタンをつけ、袖あき下にリボンを通し止める。



写真13ページ
小さなプリンセスのドレス(b)

◆材料 並太タイプ パープル7g、直径1cmのボタン1個、100円ショップ造花4個。
◆用具 かぎ針5/0号、7/0号。

- ◆編み方・仕上げ方
- 1 ドレス(1)の編み方①～③までと同じ。
 - 2 2段めから6段めまで増減なく細編み24目わに編む。
 - 3 7段めは全体で6目増し目(4目ごとに1目の増し目)して、長編み30目わに編む。
 - 4 ボタンをつけ、胸と前裾に造花を縫いつける。

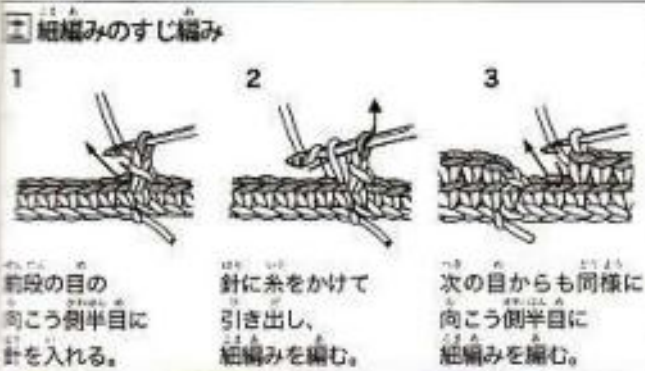
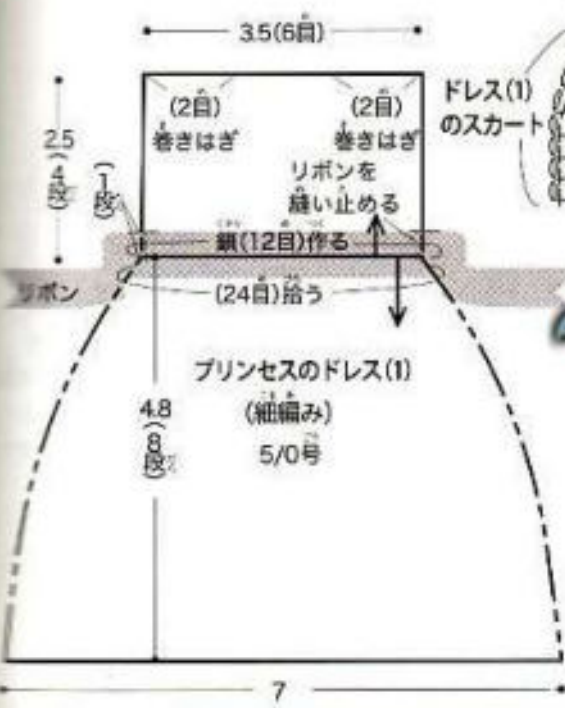
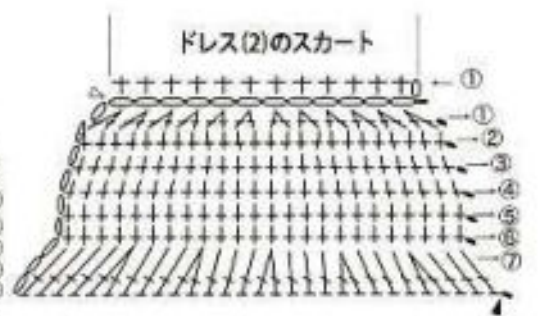
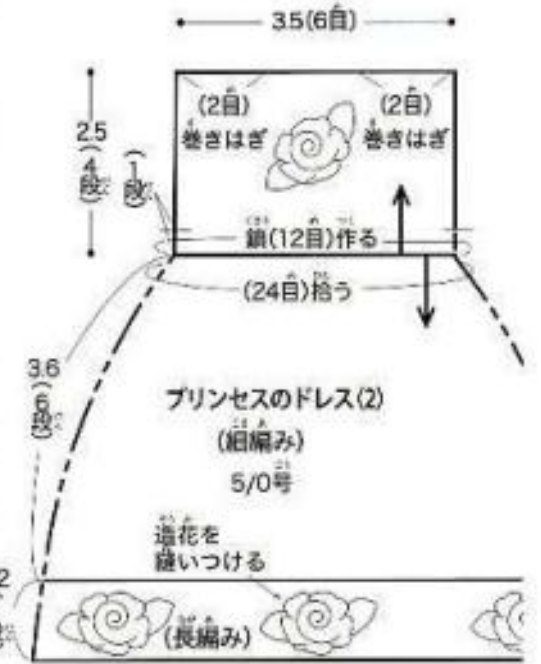
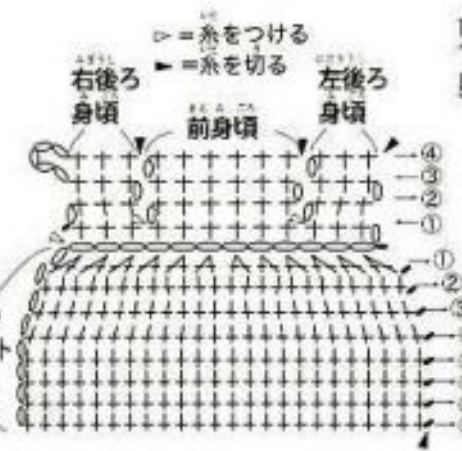

Handmade-paradise.ru

リカちゃんのワンポイント

お嬢さまのドレス、あみあみ出来たかな？
プリンセスのドレスが編めれば、この後に出てくる色々なドレス、み～んなあみあみ出来るハズ。ガンバッテ！

この後に出てくるドレスは基本的にプリンセスのドレスと同じ。
一般的にはドレスの裾から編むけど、リカのニットはほんの少しの糸でOK。でもロングドレスを裾から編んでいて、途中で糸が足りなくなったらタイヘン！

ワンピースタイプの場合、先に上の部分を編んでおくと、袖もスカートも長さは自由自在。残り糸でも心配ナシ。
小さなお友達には、袖も初めはノースリーブにして、半袖→長袖と「着せ替えごっこ」をステップ・アップ。
ドレスのラインも小さなお友達には針を途中で替えないで太い号数のまま編むと着せやすくなります。(丈にはご注意)。ウエスト部分で別々に編むと、トップとスカートになるのヨ。

フリルをプラス
編み足してネ
ゴムをウエスト部分に入れてみてネ

ゴムは100円ショップのヘアゴム、いろいろなか

ピンクのニットスーツ

◆材料 ハマナカ ピッコロ(含太タイプ)
No.22(ピンク)13g, オリムバス エミーグラン
デ No.801(白)1g, 直径1cmのボタン2個。

◆用具 かぎ針3/0号、5/0号、7/0号。

◆上着の編み方・仕上げ方

1 身頃部分は46ページのドレスと目数、段数とも同じだが、後ろあきのため、1段めからかぎ針5/0号で平らに編む(平編み)。

2 袖も46ページのドレスと同じように8段めまで編む。

3 3/0号に替えてエミーグランデで細編み1目・鎖編み3目で細編みの1目ずつにフリルを編みつける。

4 仕上げは右の図のように左後ろ身頃の各段から1目ずつ細編み合計8目(☆)、角は鎖1目編み、首まわり全体で細編み16目編む(★)→(○)→(◆)。

5 鎖4目をきつめに編んで、1段あけて細編み6目を各段に編み、鎖4目のループを編み、作り目に引き抜く(*)。

6 ペラム部分は鎖3目で立ち上がり、最初の鎖の作り目20目に各2目ずつ、合計40目長編みのすじ編みを編む。

7 3/0号に替え、エミーグランデで8と同様に首まわり16目分、裾まわり40目分のフリルを編みつける。

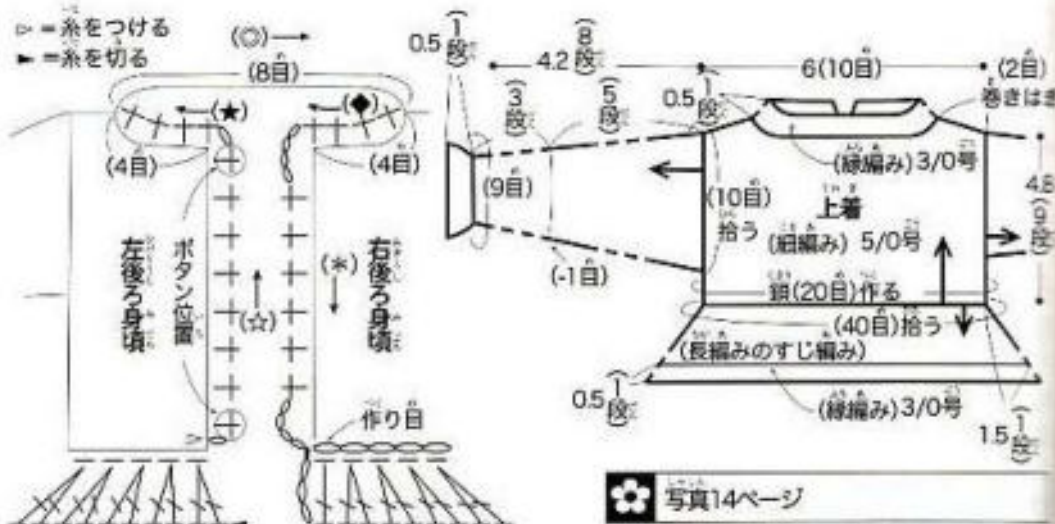

帽子

◆材料 ハマナカ ピッコロ(含太タイプ)

No.22(ピンク)3g,

◆用具 かぎ針5/0号。

◆帽子の編み方

1 クラウン部分は41ページのオレンジちゃんの帽子と同様に編む。

2 9段め、ブリム(帽子の縁)部分は全体で12目増し目で細編みのすじ編みで36目編む。

3 10段めは増減なく細編み36目編む。



Handmade-paradise.ru

バッグ

◆材料 ハマナカ ピッコロ(含太タイプ)

No.22(ピンク)2g,

◆用具 かぎ針3/0号、5/0号。

◆バッグの編み方

1 わの作り目をして鎖1目で立ち上がり、細編み6目編み入れる。

2 2段めから4段めまで各段で6目増し目する。4段めを引き抜いた後、右の図のように持ち手も続けて編む。外側の半目を5目あけて巻きはぎ。

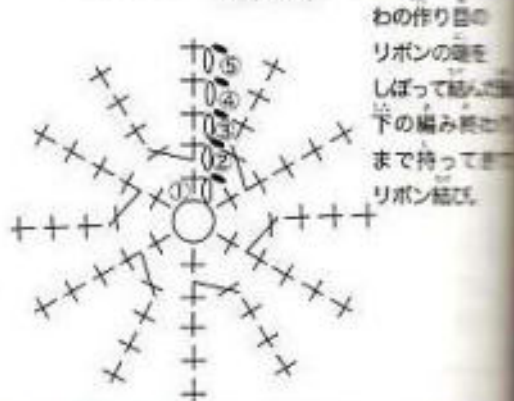

ミニスカート

◆材料 ハマナカ ピッコロ(含太タイプ)

No.22(ピンク)2g, オリムバス エミーグランデ No.801(白)1g, 紐ゴム適宜。

◆用具 かぎ針3/0号、5/0号。

◆ミニスカートの編み方

1 5/0号で鎖20目作りわの作り目にする。同じ5/0号で細編みを9段に編む。

2 3/0号に替え、エミーグランデで上着の8と同様にフリル(緑編み)を編む。

3 ゆるいようならウエスト部分に紐ゴムを通す。

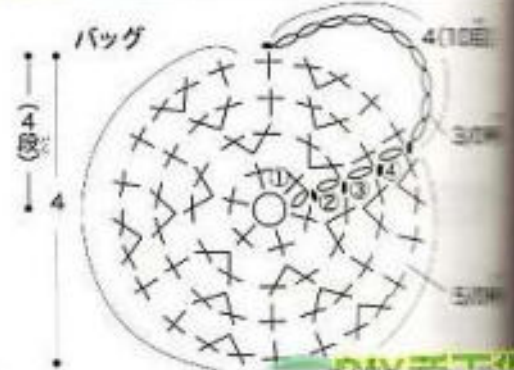

キャスケット (帽子コレクション)

◆材料 ハマナカリッチモア パーセント(並太タイプ) No.109(薄緑)4g, 100円ショップのヘアゴム(ペパーミント) 4m, 直径5mmのボタン2個, チェーン 7cm。

◆用具 かが針3/0号, 5/0号。

◆編み方

①かが針5/0号, 糸はパーセントでわの作り目から1目まで立ち上がり, 細編み6目編み入れる。

②2段めから6段めまで各段で6目ずつ増し目する。

③7段めから9段めまで細編み36目を増減なく編む。

④10段め, 目をとばしながら12目減目, 細編み36目編む。

⑤11段め, 針と糸をかえ引抜き編みのすじ編みで2目, 細編みで増しながら36目編む。

⑥12段め, 引抜き編み10目編んだ後, 下の図の通りに16目つば部分を編み, 10目引き抜き編み。

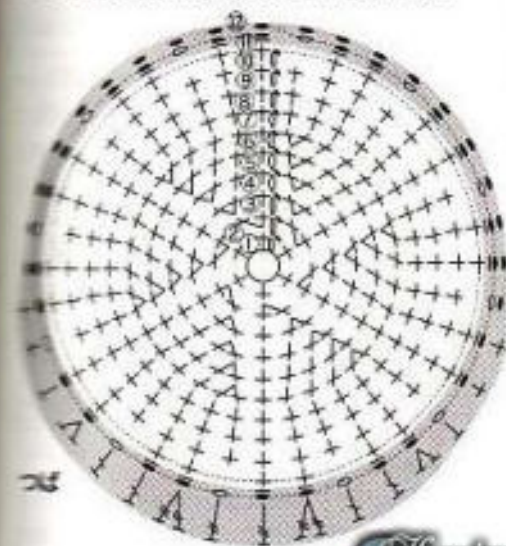

ベレー帽 (帽子コレクション)

◆材料 オリムパス エミーグランデ No.102(薄いピンク)3g, 3mm幅のリボン 10cm。

◆用具 かが針2/0号。

◆編み方

①わの作り目に細編み6目編み入れ, 2段めから10段めまで各段で6目ずつ増し目する。

②11段めから14段めまで増減なく細編み60目編む。

③15段め, 目をとばしながら18目減目し, 42目細編みを編む。

④16, 17段めは増減なく42目編む。

⑤リボンを縫い止める。



お花いっぱいにつば付き帽子 (帽子コレクション)

◆材料 並太タイプ(水色)6g, 6mm幅のリボン 25cm, 造花 8個。

◆用具 かが針5/0号。

◆編み方

①かが針5/0号でわの作り目に鎖1目で立ち上がり, 細編み6目編み入れる。

②2段めから4段めまで, 各段で6目ずつ増し目する。

③5段め, 細編みのすじ編みで増減なく編む。

④6段めから8段めまで増減なく細編み24目編む。

⑤9段め, 細編みのすじ編みで6目増しながら編む。

⑥10段めから12段め各段で6目ずつ増し目しながら細編み。その際, 同じ所で増し目をしないほうが, 帽子の縁がきれいに丸くなる。

⑦リボンをぐるりと巻き, 造花を縫い止める。



クマさんの帽子 (帽子コレクション)

◆材料 極太タイプのファンシーヤーン白8g, 直径6mmボタン(黒) 2個, 直径8mmボタン(黒) 1個, 直径1.3cmボタン(ピンク) 1個, 丸太ビーズ 3個, 6mm幅のリボン 26cm, 太口手縫い糸(黄茶色)少々。

◆用具 かが針5/0号。

◆編み方

①かが針5/0号で糸端1.5m残し, わの作り目をして細編み6目編み入れる。

②2段め, 3段め各段で6目ずつ増し目。

③4段めから6段めまで細編み18目増減なし。

④7段めは下の図のように, 細編み3目編み(①), 続けて鎖2目・長編み1目・鎖2目(②)で耳あて部分を編む。

⑤細編み10目編み(③), ④の(②)と同様に編む。

⑥裏側を表として使用する。

⑦わを固くしぼり, 内側からAまで糸端を持ってきて, 糸を外に出す。出した糸で引き抜きBを中心に長編み5目を編みつけCに引き抜く。糸を裏側からDまで持っていく。右の耳も同様に編む。

⑧鼻をだ円形に編み, とじつける。

⑨目, 鼻, 耳飾りのボタンとビーズを縫いつけ, 口を黄茶色でステッチする。

⑩耳あて部分にリボンを縫い止める。

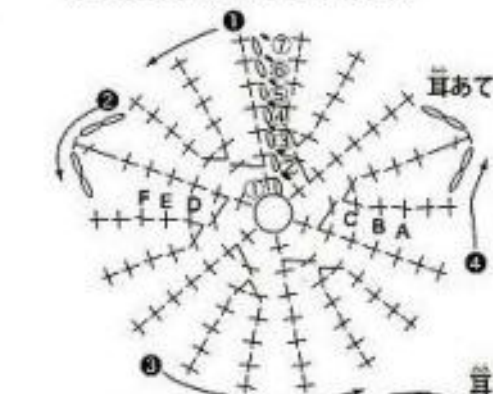

裏側を表に

丸いマーガレットのバッグ(バッグコレクション)

◆材料 オリムパス エミーグランデ No.104 (ピンク)2g、エミーグランデ<カラース> No.543(黄色)・No.801(白)各1.5m・No.229(黄緑)少々。
◆用具 かが針3/0号。
◆編み方

- 1 1段目でわの作り目をし、鎖1目で立ち上がり、細編み6目編み入れる。
- 2 2段めから7段めまで各段ごとに6目増す。
- 3 同じものを2枚編む。1枚には持ち手、もう1枚には持ち手とまち分を編みつける。

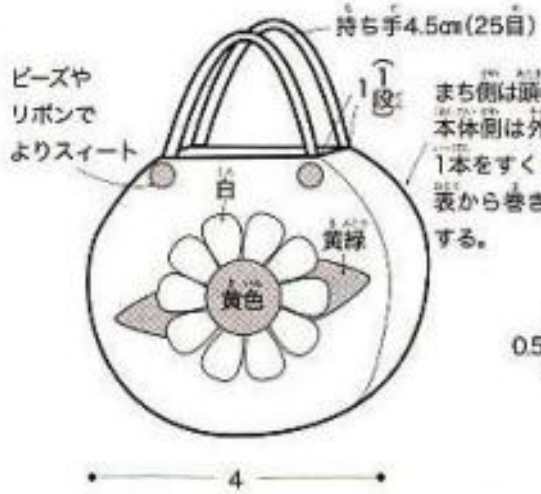

マルシェバッグ(バッグコレクション)

◆材料 100円ショップのタコ糸 1巻、ピース用皮ひも 22cm、オリムパス エミーグランデ<カラース> No.188(赤)1g、5mm幅のリボン 32cm。
◆用具 かが針3/0号。
◆編み方

- 1 タコ糸で鎖5目作り、細編みで下の図のように編んで1周する。
- 2 2段めはコーナーで増し目しながら下の図のように編む。
- 3 3段め、細編みのすじ編みで増減なく18目編む。
- 4 4段めから10段めまで各段で2目ずつ増し目。
- 5 11段め、増減なく細編み32目編む。
- 6 エミーグランデで11段めの半目に緑編みを編みつける。
- 7 皮ひもに目打ちで穴を2カ所ずつあける。
- 8 皮ひもをバッグにつけリボンを縫い止める。

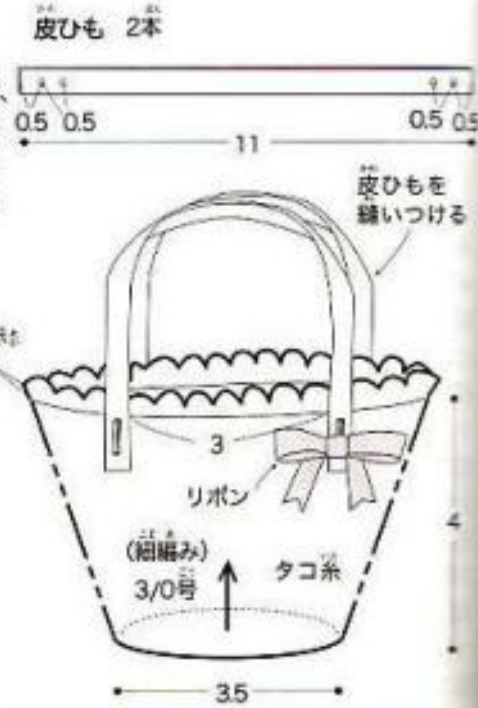

リボンのレースバッグ(バッグコレクション)

◆材料 並太タイプ(赤)3g、ピース 直径3mmを30個、1.5cm幅で中央に1cmくらいの罫線と穴のあいた薄手のレース 50cm、オリムパス エミーグランデ<カラース> No.804(生色)1m、ピース用ワイヤー 30cm、フェルト 少々。
◆用具 かが針3/0号、5/0号、レース針8号。



- ◆編み方
- 1 並太タイプの毛糸(赤)の糸端1m残し、かが針5/0号で鎖8目作る。3/0号に針を替え、細編み8目・8段編む(バッグの本体前面部分)。
 - 2 9段めは細編みのすじ編み8目、10段めは細編み8目を編む(バッグの底)。
 - 3 11段めは細編みのすじ編み8目、12段めから18段めまで細編み8目・8段編む(バッグの本体後面部分)。
 - 4 18段めの細編みから続けて引き抜き編みで各目、各段に1目ずつ編んで1周する。
 - 5 引き抜き編みでできた半目に1目ずつ、細編みのすじ編みで8目・2段編む(まち部分)。
 - 6 残しておいた糸端で反対側にも同様にまち部分を編みつける。
 - 7 バッグの裏側から、本体部分は引き抜き編みの半目分、まち部分は2本ともすくって巻きとじて合わせる。

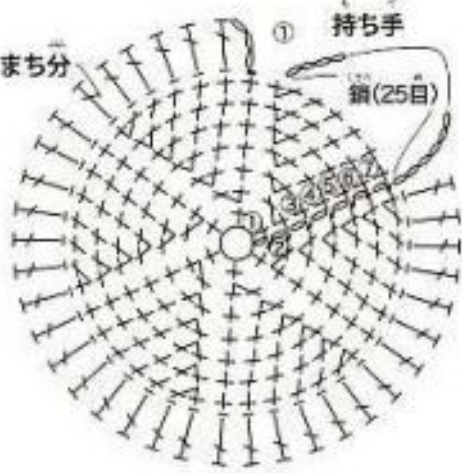

- ◆花モチーフを編む。
- 1 黄色でわの作り目をし、細編み6目編み入れ、引き抜く。
 - 2 同じわの作り目に細編み10目編み入れて引き抜く(細編み6目を編みくむ)。
 - 3 (2)の裏側に白で鎖4目編み、同じ目に引き抜き編みでもどり、隣の目に引き抜き編みで移り、同様に花びら10枚分を編む。



- ◆葉っぱを編む。
- 1 鎖5目作り(①)、引き抜き編み1目・細編み1目・中長編み1目・細編み1目を鎖目に編み入れ、引き抜く(片方の葉っぱの出来上がり)(②)。
 - 2 もう片方の葉っぱも同様に編む(③・④)。

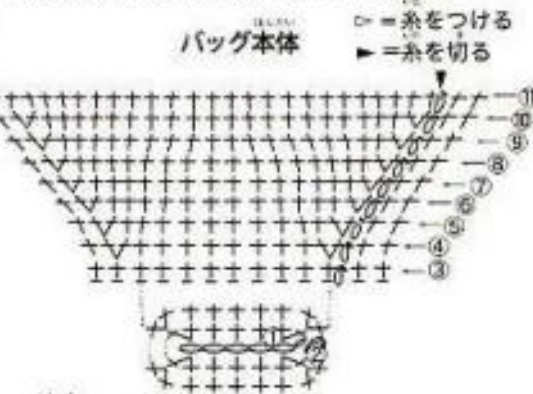

レース30cm分を
準備する。
レースの両端にわに
レースを重ね、エミーグランデで編みつけ
から、ギャザーを寄せる。



レースの穴は1目~2目、ランダムに
とびしてギャザーを寄せる。

大ビーズを15個ずつワイヤーに通しパツ
につける(幼児のごっこ遊び用にはボタンつ
きを使用する)。ワイヤーの端はフェルトで
カバーする。

リボンを縫い止める。

糸をつける
糸を切る

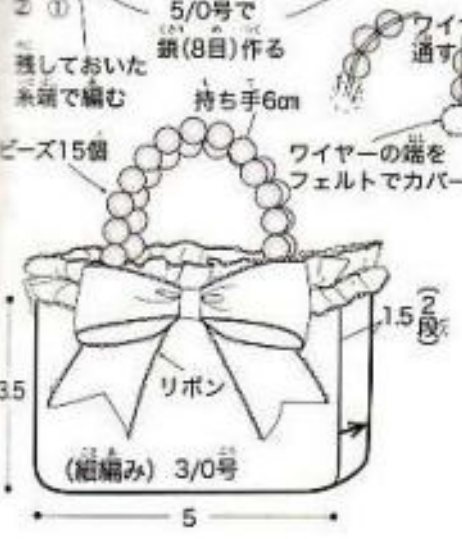
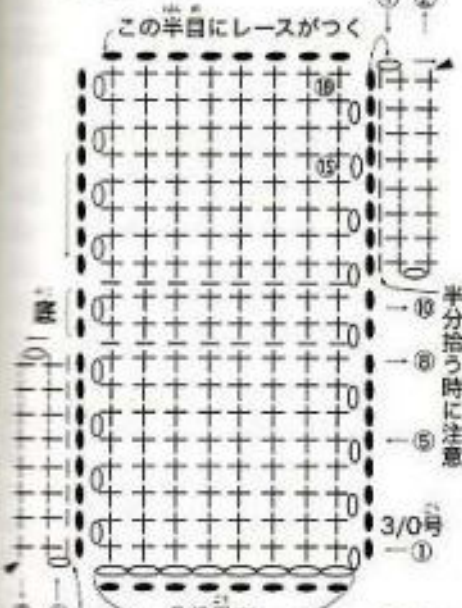

うさぎのマフラーバッグ(バッグコレクション)

◆材料 合細タイプモヘア(薄いピンク)4g、丸
大ビーズ(黒)2個、直径3mm丸ビーズ(ピンク)1個。
◆用具 かぎ針3/0号・5/0号。

◆編み方
1 顔は3/0号でわの作り目をして細編み6目編
み入れる。
2 2段め、3段めとも各段で6目ずつ増す。
3 鼻部分は下の図のように編む。
4 耳部分は顔(裏目側を表に使用)の部分に5/0
号で編みつける。細編み2目・2段、3段めで1目増
して3目で27段めまで編み、28段めで1目減ら
して2目・4段編む。
5 鼻部分を顔にとじつけ、目・鼻のビーズを縫い
止める。



写真14・15ページ

白いフリンジつきマフラー (マフラー・ストールコレクション)

◆材料 並太タイプ(白)7g。
◆用具 かぎ針6/0号・8/0号。

◆編み方
1 8/0号で鎖30目作り、6/0号で細編み30目・4
段編む。
2 糸を2本ずつ10cmの長さに切り、両端と中央、
計3カ所につける。3cmくらいの長さにハサミで
切り揃える。

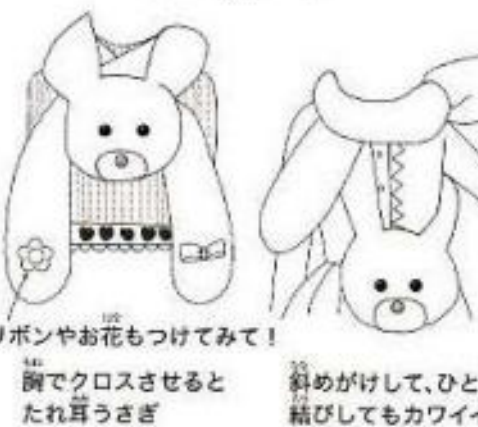
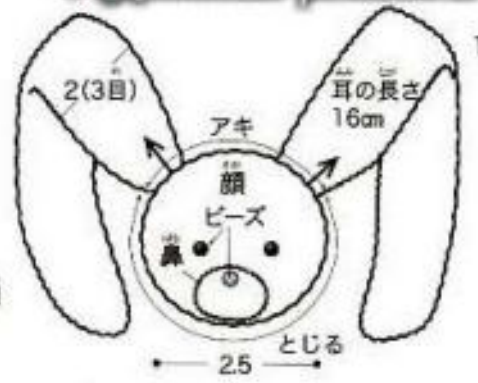
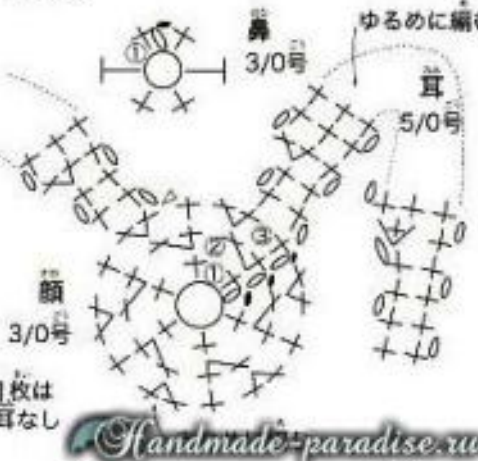

写真15ページ

黄色のミニマフラー (マフラー・ストールコレクション)

◆材料 ハマナカ ピッコロ(合太タイプ)
No.8(黄色)2g、100円ショップの造花2個。
◆用具 かぎ針5/0号・7/0号。
◆編み方

1 7/0号で鎖30目作り、5/0号で細編み30目・3
段編み、両端に造花を縫い止める。

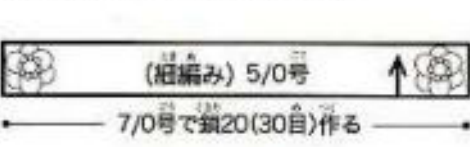

オレンジ色のストール (マフラー・ストールコレクション)

◆材料 ハマナカ ピッコロ(合太タイプ)
No.7(オレンジ色)7g、100円ショップの造花3
個。
◆用具 かぎ針5/0号・7/0号。
◆編み方

1 7/0号で鎖11目作り、5/0号で 鎖細編み(細
編みの方眼編み・57ページ参照)で39段編む。片
端に造花を縫い止める。



エプロンリカちゃん 基本ドレス

◆材料 オリムパス エミーグランテ エミーグランテ No.801(白)10g、直径8mmのボタン 3個。

◆用具 かぎ針3/0号・5/0号。

◆トップの編み方

1 かぎ針5/0号で鎖24目作り、3/0号にかえて8段めまでは前・左右後ろ身頃を続けて、途中前身頃部分で増し目しながら(下の図参照)、平らに編む。

2 9段めから16段めまでは各身頃を別々に、前身頃は減目しながら編む。

3 肩を3目分、巻きはぎではぎ合わせる。



かさばりが気になるときは、糸をつけて編むか、糸を返して編む。



普通は、2目一度で減目するが、1目とばして減目する(ゴワツとしない)。目がゆるまないよう、きつめに編む。

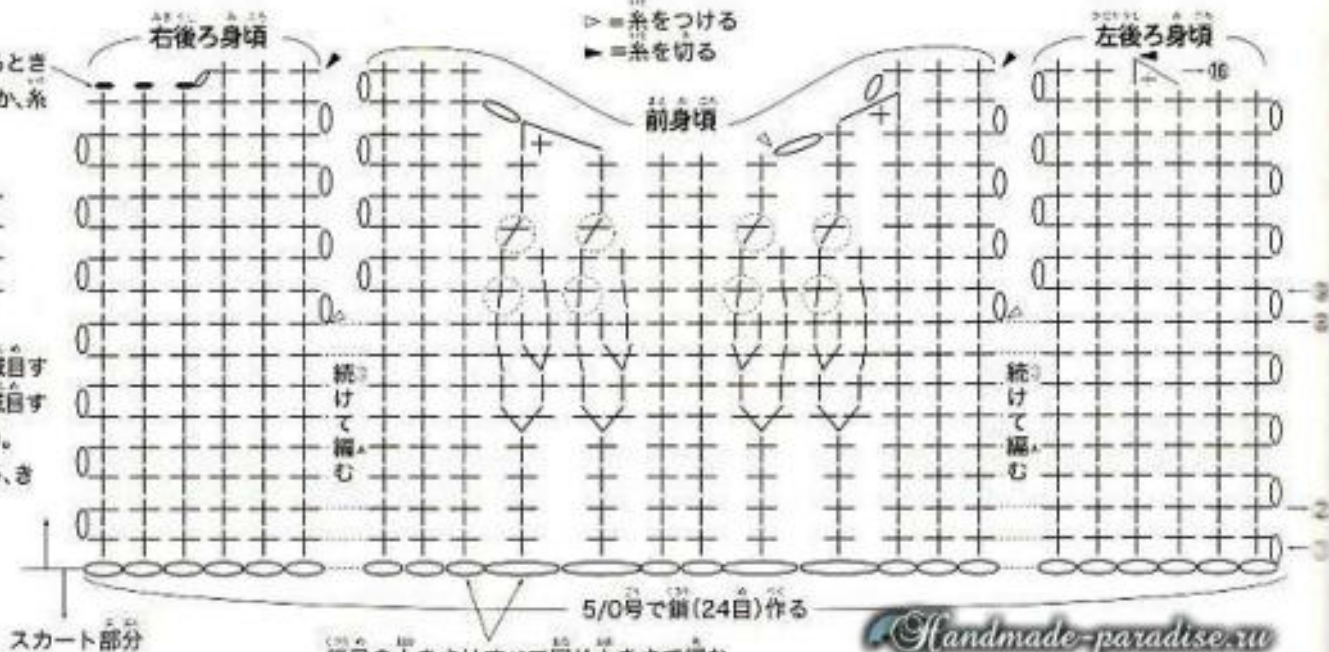

Handmade-paradise.ru

◆仕上げ方

1 左後ろ身頃の作り目に糸をつけ、身頃の各面に細編みを左の図のように編みつける。途中、ボタンループ部分は鎖4目編み、1段とばす(4段め・9段め・14段め)。

2 コーナー部分は細編み1目・鎖1目・細編み1目

3 後ろ各身頃から4目ずつ、前身頃から10目、首まわり合計18目細編みを編みつける。

※ 使用ボタンが小さいので「こっこ用」にボタンを

かけやすくするため、うちあわせを逆にしているパターンもあります。左右は適宜変更して下さい。

「こっこ用」のレース糸の始末はより丈夫に仕上げ

げるため、1~2回固く結んだ後、糸の「より」をもどし(オリムパス エミーグランテの場合、4本の細い糸)半分(ここでは2本ずつ)に分け、糸



方を1目通した後、裏

編み目 ギュッ! <2~3回結ぶ

シェフのユニホーム・ジャケット

材料 オリムパス エミーグランテ No.801

糸 10g, エミーグランテ <カラーズ> No.188

道具 直径7mmのボタン 7個。

編み かが針3/0号・5/0号。

編み方・仕上げ方

① かが針5/0号で鎖24目作り、52ページの基本

型に5段、裾をプラス。身頃部分は同様に編む。

② 基本型に6段プラスして、17白・10段編み、

袖下の袖下部分で1目減目し、16白・5段編む。

③ 右後ろ身頃に細編みの緑編み各6目プラス。

④ 袖口は赤で細編みのすじ編み(緑編みA)を1

段編む。

⑤ 袖まわりの1段めは、白で細編みを編み、2段

めは赤ですじ編み、3・4段めは赤で細編みを編

む(緑編みB)。

シェフのユニホーム・パンツ

材料 オリムパス エミーグランテ No.801

糸 10g, エミーグランテ <カラーズ> No.188

糸 3g, 紺ゴム 10cm。

編み かが針3/0号・5/0号。

編み方

① かが針5/0号で鎖25目作り、3/0号に替えて

細編み25目・2段編み、糸を休めておく。

② 紺の糸に替え、引き抜き編みで25目・1段編む。

③ 休めておいた白の糸で、2段めの細編みの頭2

目を手くいながら4段め、5段めを編む。

④ ③の細編み2段・赤の引き抜き編み1段、合計3

段模様で30段・10模様を2枚編む。

仕上げ方

① 編み上がった編み地は裏側を表に、裾は裏に

使用する。

② 裾下から15自分、すくいとじする。

③ 右パンツの10目ずつを前後ですくいとじ

する。

④ 裾口・ウエスト部分に赤で下の図のように緑

編みCを編みつける。

⑤ ウエスト部分に紺ゴムを通す。

緑編みC

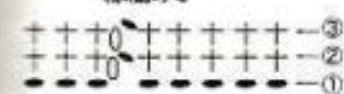

赤で1段引き抜き編み。2段めは引き抜き編みの目2本ともすくって細編みをわに編む。

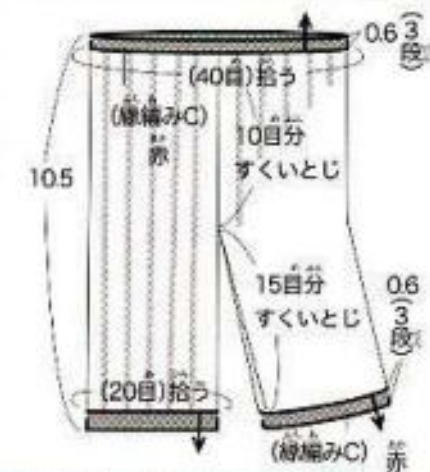
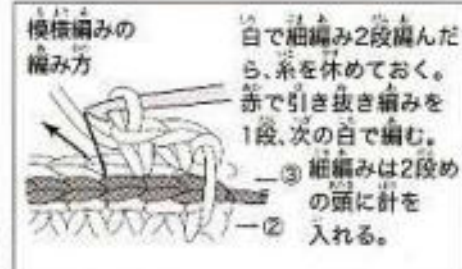
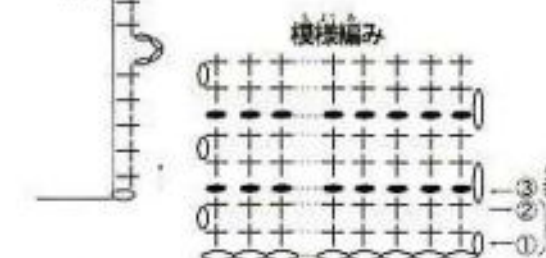
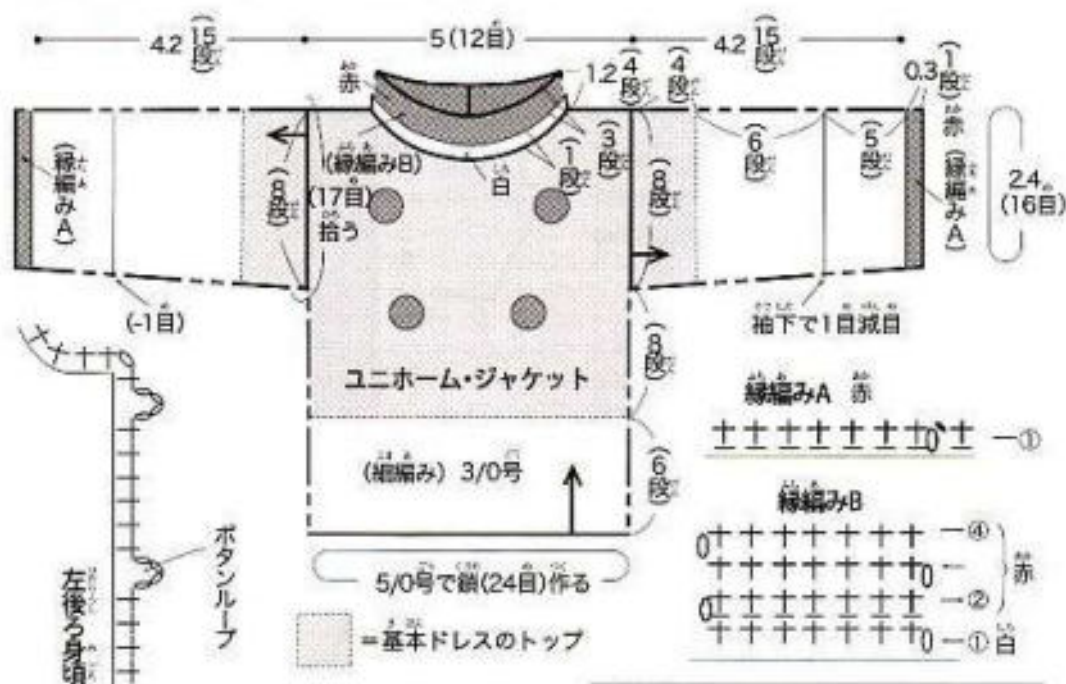

リカちゃんのワンポイント

ストライプの作り方、チョッとむずかしかったかな？
白い糸で20段編んだ後、2段おきに1目ずつ返し縫いでステッチ(*1)しても、出来上がりの状態は同じになるのよ。

***1 返し縫いの方法**
3目(1白)(1白) 2入
1出
この方法の場合は、表のまま使用する

もう一つは白い糸で編んだ後、赤い糸を下にしてかが針で編みつけるという方法(*2)でも同じ出来上がりになるの。あみあみに慣れれば1番カンタンで糸始末もラクテン！

***2 かが針で編みつける方法**
編み地の端で次に移る
裏を表に使用する
引き出す



写真17ページ

赤いパフスリーブのワンピース

◆材料 オリムバス エミーグランデ <カラーズ> No.188(赤)9g, エミーグランデ No.801(白)2g, 直径5mmのボタン3個, 飾り用直径6mmのボタン2個, 丸小ビーズ(赤)4個。

◆用具 かぎ針3/0号・5/0号。

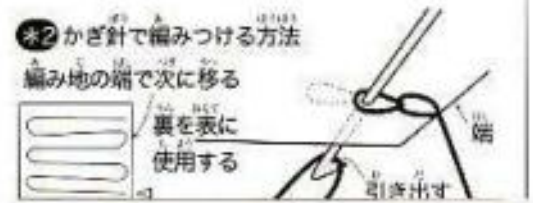
◆ワンピースの編み方

- 1 身頃部分は52ページの基本型ドレスと同じ。
- 2 スカート部分は鎖の作り目1目に長編み2目ずつ合計48目をわに7段編む。
- 3 8・9段めは細編み48目・2段わに編む。
- 4 袖の1段めは細編みを17目編み, わにする。
- 5 2段めから4段めまでは下の図のように編む。
- 6 5・6段めは細編みで9目減目し, 14目をわに編む。

◆衿の編み方

- 1 赤で基本型ドレスと同様に首回りを1段編む。
- 2 衿部分の2段めから白で右の図のように長編みで編む。



洋服のパフ・スリーブだと上の図のようになるが, この作品はギャザー部分を増し目に, 袖丈の長さの差を編み目の高さの差を利用して編む。
★67ページに他の方法があります。



写真16・17ページ

コック帽

◆材料 オリムバス エミーグランデ <カラーズ> No.801(白)7g。

◆用具 かぎ針3/0号。

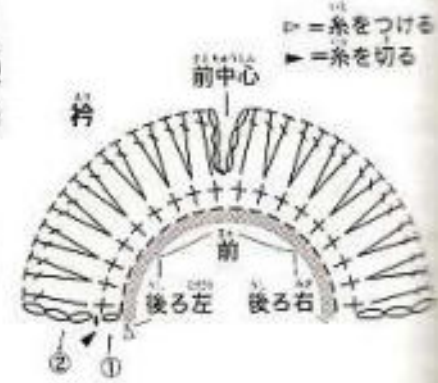
◆編み方

- 1 わの作り目をし, 細編み6目編み入れる。
- 2 2~10段の各段で6目ずつ増し目しながら, わに編む。
- 3 11~14段は増減なしで60目をわに編む。
- 4 15段めで20目減目する。
- 5 16~26段は増減なしで40目をわに編む。

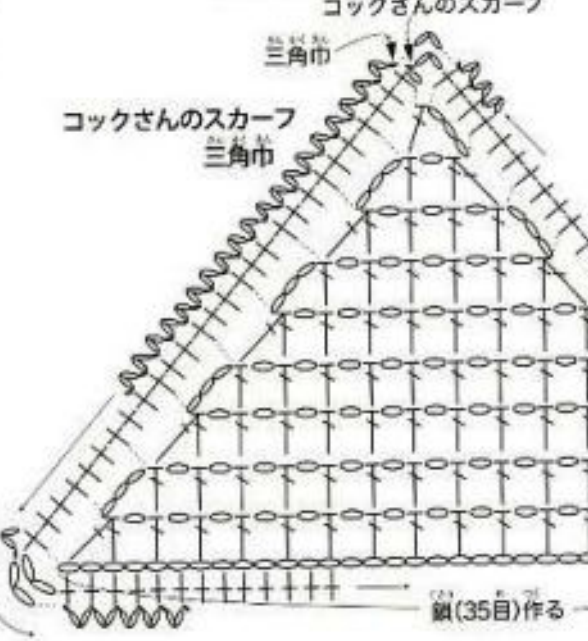
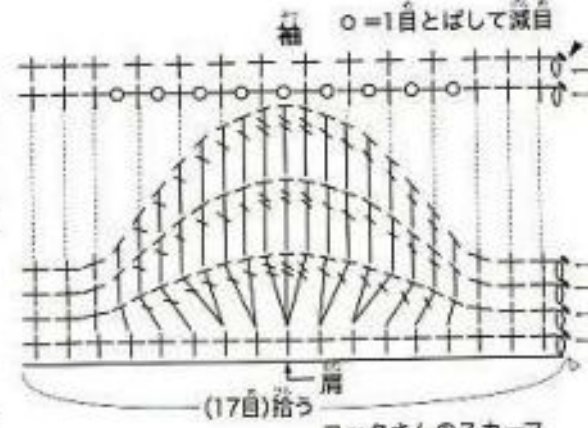

コックさんのスカーフ・三角巾(共通)

◆材料 オリムバスエミーグランデ <カラーズ> No.188(赤)2g, No.801(白)3g, 直径5mmのボタン1個。

◆用具 かぎ針3/0号。

◆編み方

- 1 3/0号で左の図のように, 長編みと細編み1目に交互編み・57ページ参照)で三角の形に編む。
- 2 三角形の周囲に細編みを編む。(共通)
- 3 三角巾の場合のみ, 鎖2目・引抜き編み1目ずつフリルを編みつける。

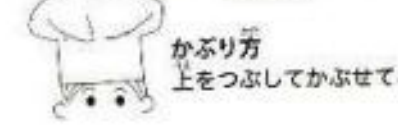
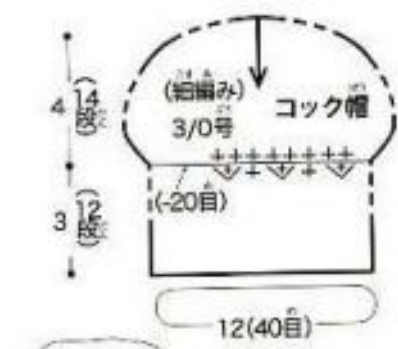

はしこレースのサロン・エプロン

●材料 オリムパス エミーグランデ No.801 (白) 3g, 1cm幅のはしこレース 35cm, 丸小ビーズ 2個。

●道具 かざ針3/0号。

●編み方
①糸を2.5m残し(後でフリル部分を続けて編むための)5cmの幅に組編みと鎖を交互に15目(組編み6目・鎖7目)編みつける。

②3段編めたら糸を切り、糸端で長編み1目・鎖3目・組編み1目を1模様として、右図のように両面に19模様編む。



△=糸をつける
▶=糸を切る

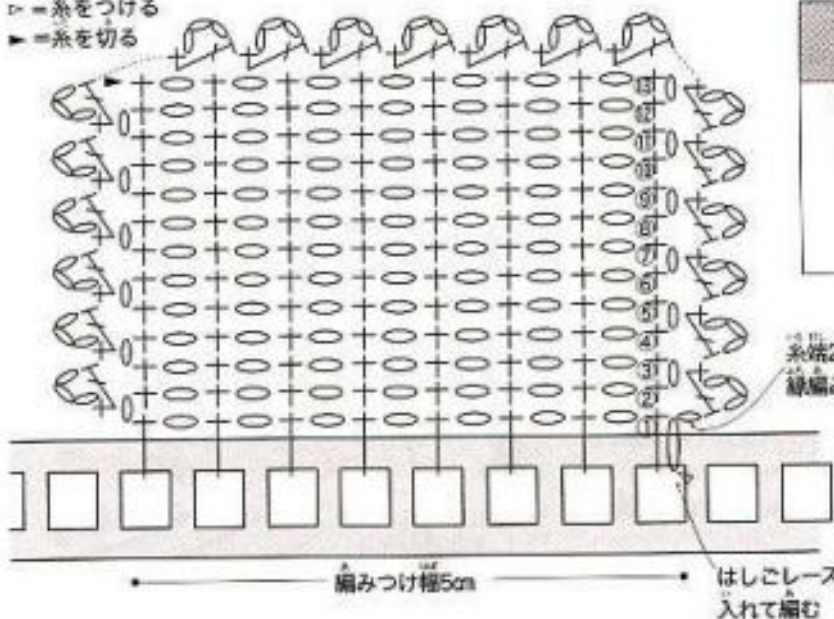

鎖組編みと方眼編みのお話
が57ページにのってるヨ。
先に見てね!

糸端2.5mで緑編みを編む

はしこレースの空間に針を入れて編む



糸のつけ替えがいっぱい!糸始末をしっかりして、遊んでいるうちにほつれないようにネ



ポット・ホルダーイメージのエプロン

●材料 オリムパス エミーグランデ No.801 (白) 3g, オリムパス エミーグランデカラーズ No.18B (赤) 3g, No.229 (黄緑) 75cm, No.543 (黄色) 35cm。

●道具 かざ針2/0号・4/0号。

●編み方

- ①1段め、黄色の糸でわの作り目をして、2/0号で組編み8目編み入れる。裏目側を表に使用(花芯)。
- ②2段め、赤の糸で鎖6目編み、引き抜き編みを編む。
- ③引き抜き編みでとなりの目に移り、同様に右窓のように編む(花びら8枚分)。
- ④3段め、黄緑の糸で図のように編む。
- ⑤4段め、白の糸で図のように編む。
- ⑥5段め、赤で鎖2目と引き抜き編みでフリルを外側の1本に編みつける(①)。
- ⑦4/0号で鎖15目作り、2/0号に針を替え組編み15目編み、すじ編みの引き抜き編み(②→③)。
- ⑧フリル部分を編む(④)。
- ⑨⑦と同様に編む(⑥→⑧)。
- ⑩⑧と同様に編む(⑦)。
- ⑪4/0号で鎖20目作り、2/0号に針を替え組編み20目編む(②→③)。

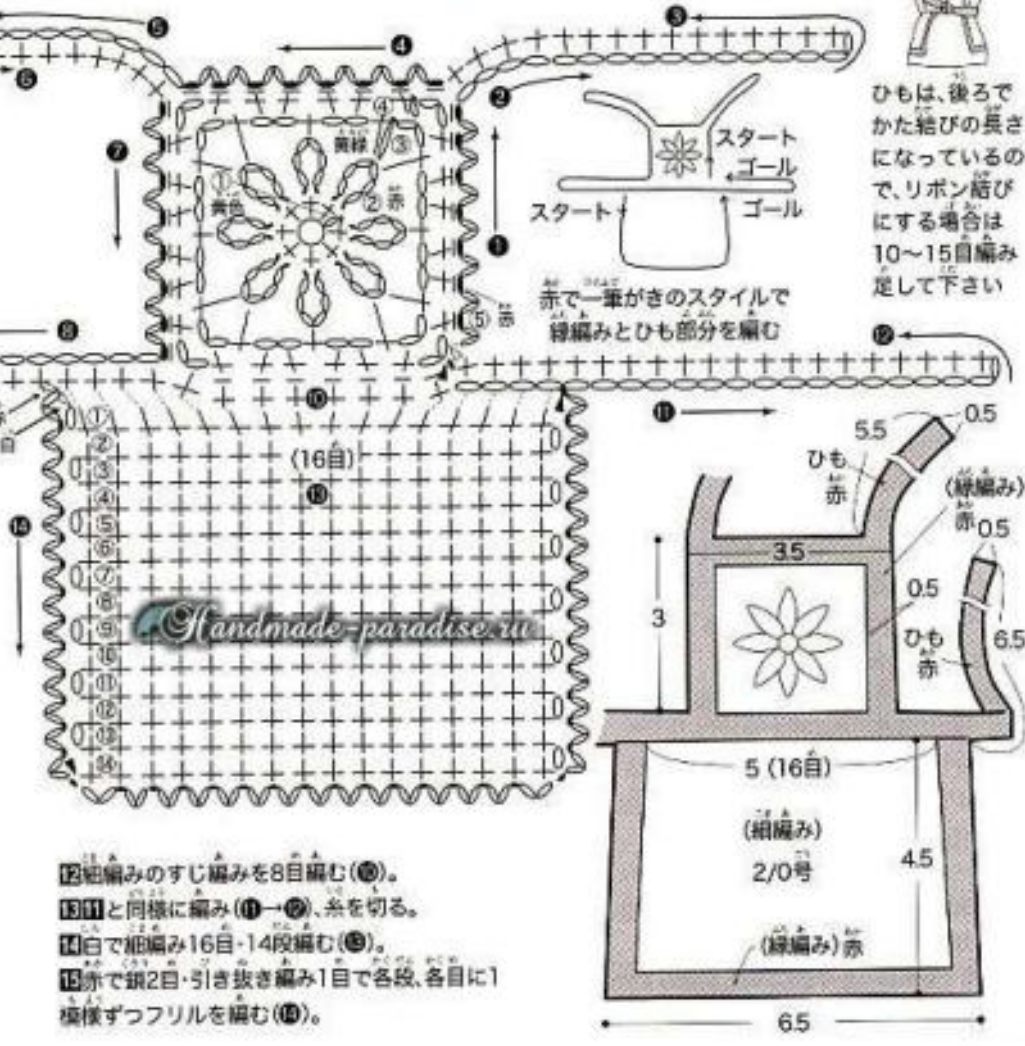

ひもは、後ろでかた結びの長さになっているので、リボン結びにする場合は10~15目編み足して下さい

赤で一筆がきのスタイルで緑編みとひも部分を編む

- ⑫組編みのすじ編みを8目編む(⑤)。
- ⑬⑪と同様に編み(①→②)、糸を切る。
- ⑭白で組編み16目・14段編む(⑥)。
- ⑮赤で鎖2目・引き抜き編み1目で各段、各目に1模様ずつフリルを編む(⑩)。

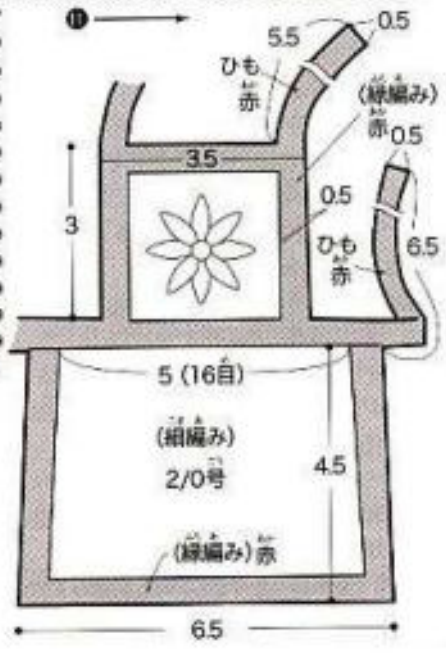

a 薄いピンク 丸襟のワンピース

- ◆材料 オリムバスエミーグランデ No.102 (薄いピンク) 13g、直径8mmのボタン 3個。
- ◆用具 かぎ針2/0号・3/0号・4/0号。
- ◆編み方・仕上げ方
- ① かぎ針4/0号で鎖50目作り、2/0号に替えて鎖の裏山を拾い細編み50目・18段目に編む。
- ② 身頃の1段めで両端は1目ずつ、48目分は2目一度をして全体で26目に減目する。
- ③ 52ページの基本型のドレスに2段プラスして6段まで編み、3/0号にかえて上部で基本型にさらに1段プラスして編む。
- ④ 袖は、基本型に2目プラス、6段めで1目減目して10段編む。
- ⑤ 裾は糸をつけ、3/0号で長編みのすじ編みを1目おきに1目増し目しながら、全体で75目わに編みつける。
- ⑥ 襟と仕上げは下の図のように編む。

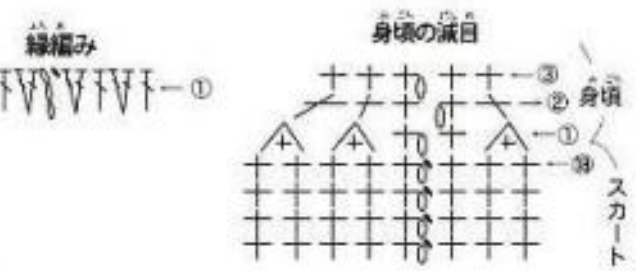
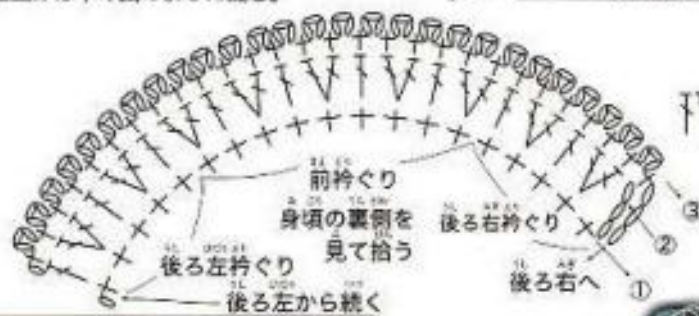
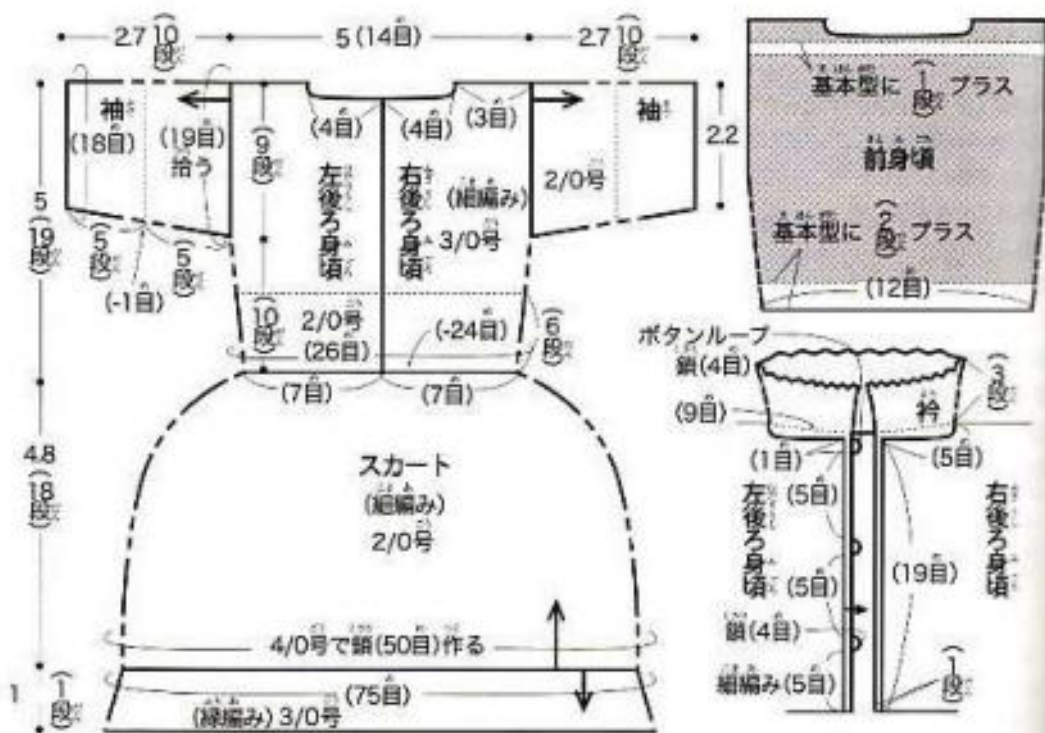

Handmade-paradise.ru

b ピンク ローネック・Aラインのワンピース

- ◆材料 オリムバス エミーグランデ No.104 (ピンク) 12g、直径8mmのボタン 3個。
- ◆用具 かぎ針2/0号・3/0号・5/0号。
- ◆編み方・仕上げ方
- ① 身頃は52ページの基本型ドレスと同じ。
- ② 袖は基本ドレスに14段プラスして18段編み、7段めと13段め袖下部分で1目ずつ減目。
- ③ スカート部分は1段めで6目プラスし、30目の細編みをわに編む。
- ④ 5段ごとに6目、増す位置をずらしながら20段目に編む(16段めで48目になる)。
- ⑤ 2/0号で緑編みを1段編みつける。
- ⑥ 2/0号で左後ろ身頃の各段から1目ずつ拾い、細編み15目・3段編む。
- ⑦ 右後ろ身頃は、1段めは左側と同様に編み、2段めで鎖2目でボタンホールを作りながら編み、3段めは細編み15目編む。
- ⑧ 2/0号で首まわり全体から24目、細編みで拾い、細編み1段編み、緑編み1段編みつける。



写真18ページ
カフェスタイルのエプロン

材料 オリムパス エミーグランド No.801
 3g、直径1cmのボタン2個、直径5mmのボタ
 ン、緑の縫い糸。
 道具 かぎ針3/0号・5/0号。

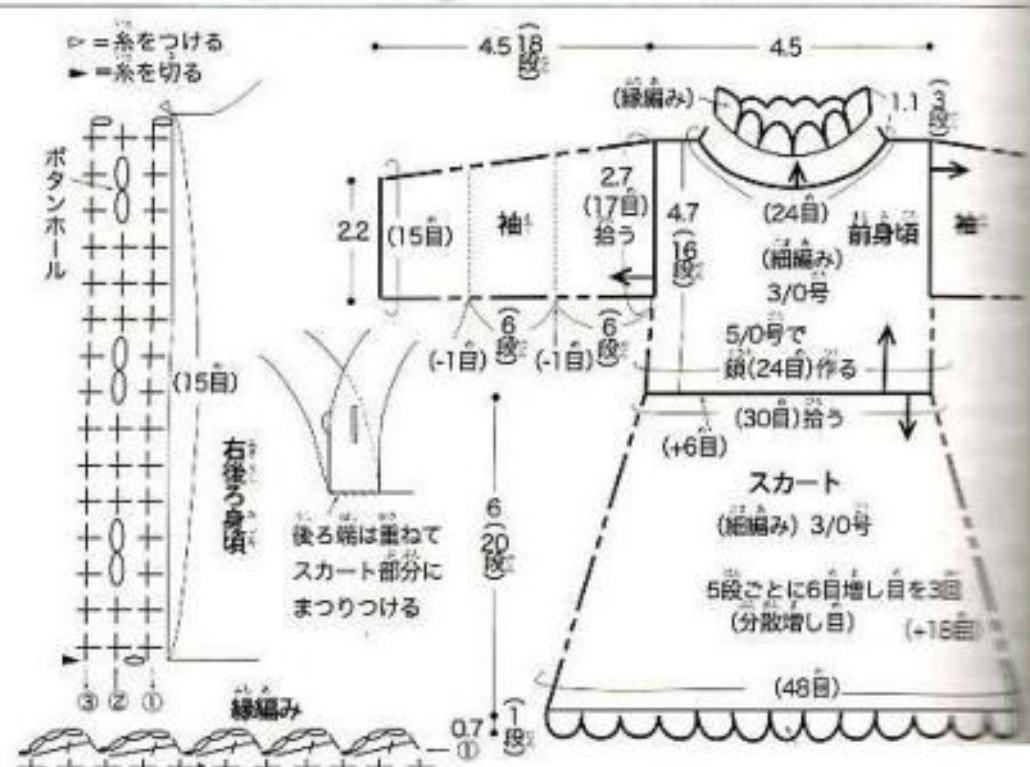

◆編み方
 ①5/0号で鎖9目作り、3/0号で細編み1目・鎖1
 目の鎖細編みで38段編む。
 ②そのまま鎖1目で立ち上がり、細編み10目編
 む(①)。
 ③鎖細編みの段を拾いながら、細編み20目・3段
 編む(②)。

④鎖4目でボタンループを作り、細編み9目編む
 (①)。
 ⑤全体で細編み38目編む(④)。
 ⑥リカちゃんに着せてみて、ボタン位置を決め、
 ボタンを縫いつける。
 ⑦折りのボタンを縫いつけ、利しゅうをする。



写真18ページ
いちごの胸あてつきエプロン

材料 オリムパス<カラーズ> エミーグ
 ランド No.801(白)3g、No.155(濃いピンク)1g、
 No.229(黄緑)少々、丸小ビーズ(白)8個、飾り
 ボタン2個。
 道具 かぎ針3/0号・5/0号。

◆編み方
 ①5/0号で鎖15目作り、3/0号で細編み15目編
 む(①)。
 ②5/0号で新たに鎖25目作り、3/0号で細編み
 25目編む(②)。
 ③②の10目分に向こう側の半目をすくって細
 編み16目・13段編む。
 ④緑編みを下の図のように各段、各目に編みつ
 ける。
 ⑤いちごを編んでエプロンの中央に右の図の
 ように濃いピンクで縫い止める。ガクをステッ
 チする。
 ⑥胸あてのいちごを濃いピンクで右の図通り
 に編みつける。

⑦まわりは各段、各目に1目ずつ細編みを編み
 つける。
 ⑧黄緑で下の図のように鎖3目、引き抜き編み1
 目でフリルを編む。
 ⑨白で鎖20目・細編み20目、
 1段の肩ひも2本編む。
 ⑩ビーズを縫いつける。

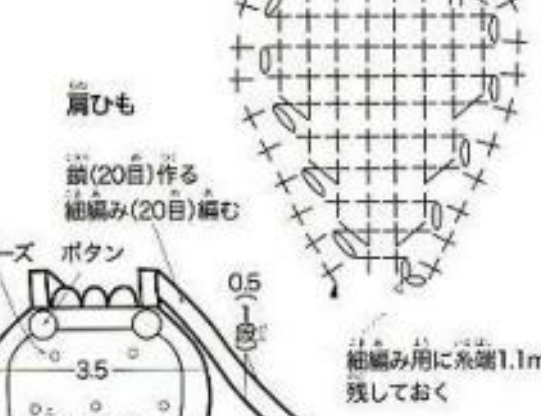

リカちゃんのワンポイント

この本には2つの方眼編みが出てきます。
 1つは口絵17・18ページのエプロン、25ペー
 ジのママー人形などの鎖細編み。



もう1つは口絵27ページのフランス人形
 のスカート部分で、一般的な長編みの方
 眼編みです。



ここでは鎖1目です
 が、普通は鎖2目です。

普通鎖の作り目は2号太いかぎ針で作る
 けど、方眼編み用は1号太いので作ってね。
 また編む時は、前の段の頭2本を拾って
 (割って拾う)編まないと、四角にならな
 いヨ。
 最初に出た鎖細編みは、細編みよりうす
 しく仕上がリ、リカのお洋服にピッタリ！
 編み地がタテに伸びやすいので、ヨコに
 編んだり、斜めに編んだり…とためしてネ。

写真19ページ (エプロンコレクション)

マーガレットのエプロン

◆材料 オリムパス エミーグランデカラーズ>No.543(黄色)4g, No.801(白)2g, No.229(黄緑)少々。

◆用具 かぎ針3/0号-5/0号。

◆編み方・仕上げ方

①黄色の糸でわの作り目をして、細編み6目編み入れる。

②2~3段め、各段で6目ずつ増し目する。

③4段め、白に糸を替え花びら部分を18枚分編みつける。鎖3目作り(針を替えないので、最初の2目分はゆるめに作る)、細編み1目・中長編み1目編み、となりの目に引き抜き編みで移る。黄色の頭半分にすじ編みで編みつける。

▷ = 糸をつける
◁ = 糸を切る

1段~3段=黄色
4段=白

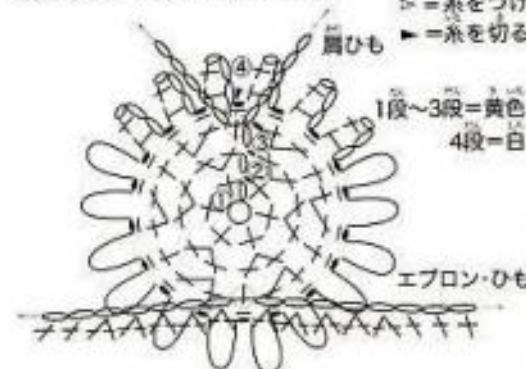

④モチーフ花芯部分裏から黄色で鎖25目作り(5/0号)、続けて3/0号で細編み25目編む(ひも部分とエプロン半分の土台となる①)。

⑤同じようにもう片方も編み(②)、糸を渡して鎖5目+5目の部分にエプロンを編みつける。

⑥鎖10目分各自に細編み2目ずつ編み入れ、細編み20目編む。

⑦2段めから15段めまでは増減なく細編み20目編む。

⑧緑編みは白で各段、各自に鎖3目・引き抜き編み1目を編みつける。

⑨黄色でモチーフ花芯の上部裏に5/0号で鎖25目作り、3/0号で細編み25目編む(肩ひも部分①)、反対側にも同様に編みつける(④)。

⑩黄緑で下の図のように葉を編む。

⑪片方の肩ひもに裏から葉を縫いつける。

⑫エプロン部分と花びらの重なる部分をかがる。

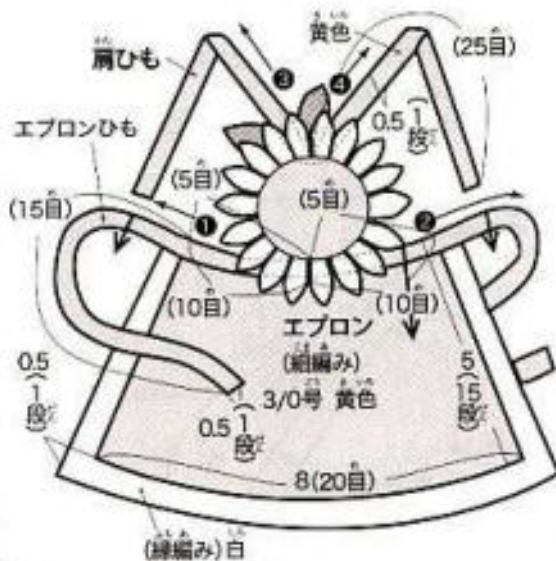

お花のエプロン

◆材料 オリムパス エミーグランデカラーズ>No.801(白)1g, No.555(黄橙)2g・No.543(黄色)・No.229(黄緑)各少々。

◆用具 かぎ針3/0号-5/0号。

◆編み方・仕上げ方

①黄色の糸でわの作り目をして鎖1目で立ち上がり、細編み8目編み入れ、引き抜く。

②黄橙で、黄色の花芯の裏側に下の図のように編みつける(花びらが二重になる)。

▷ = 糸をつける
◁ = 糸を切る

1段=黄色
2段~5段=黄橙

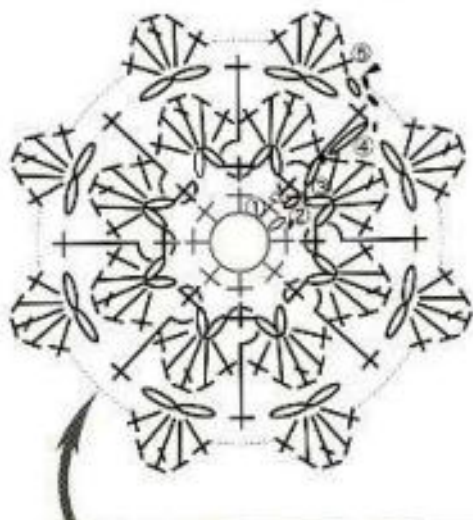

下になる花びらは、2段めの細編みの足2本をすくうように、一般的なポット・ホルダー等の8弁バラの編み方と違い、花

③黄緑で下の図のように1段一周した後、白で2段下の図のように編む。

④黄橙で緑編みとひもを続けて下の図のように編む。

①の部分はきつめに引き抜き編み13目編む。5/0号で続けて鎖15目編み、細編み15目編む(②)。引き抜き編み部分に細編みを13目すくうように編む(③)。片方のひもも同様に編む(④)。

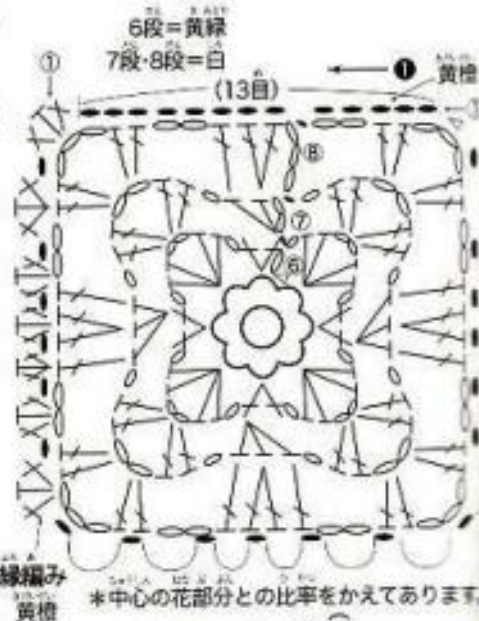

*中心の花部分との比率をかえてあります。

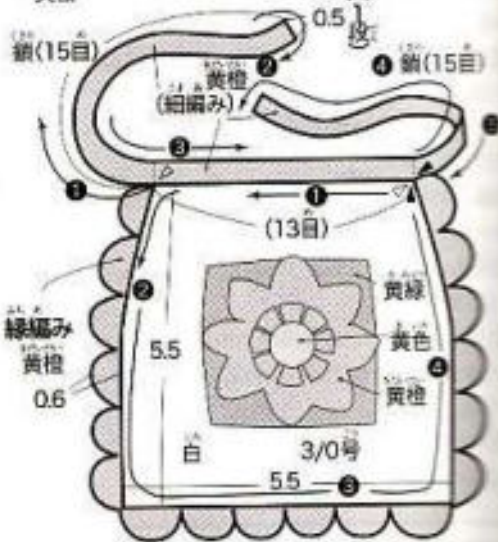

細編みの裏引き上げ編み

表側から針を入れてすくい、矢印のように細編みを編む。(図は6弁、前段長編み)



写真19ページ (エプロンコレクション)

花のモチーフつきエプロン

材料 オリムパス エミーグランデ<カラズ> No.172(オレンジ色)3g・No.543(黄色)・No.555(黄橙色)各1g、直径4mmの丸ビーズ6個。
 用具 かぎ針2/0号・3/0号・5/0号。

編み方
 ①2/0号で鎖15目作り、3/0号で細編み25目編む。
 ②2/0号で鎖15目作り、3/0号で細編み15目編む。
 ③①②をまいて1本のひも状にした後、鎖3目で立ち上がり、細編み1目に長編み2目ずつ、20目編む。6段編む(④)。
 ⑤細編みは長編みの端の目に編みつけ、裾部分以下の図のように編む。

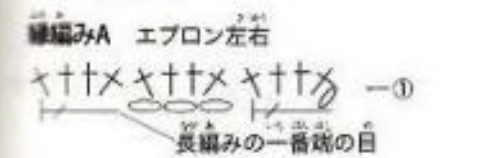
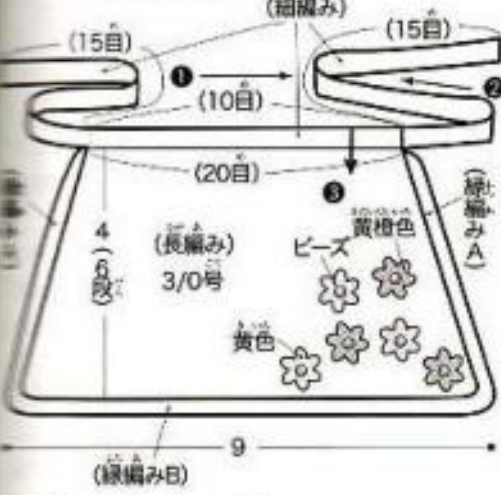

両向きに長編みを束にまいて、細編み4目編み入れる ゆるやかなスカラップ状に入れる

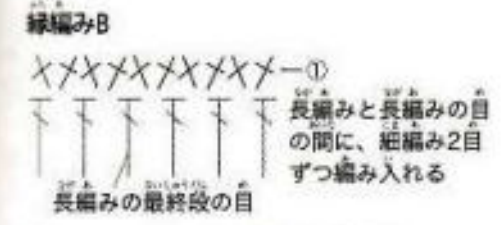

花モチーフ 2/0号 黄色・黄橙色各3枚

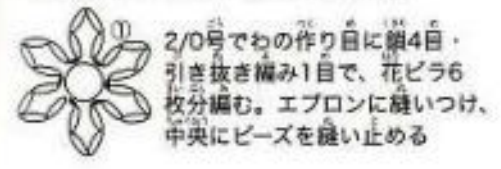

カントリースタイルのエプロン (エプロンコレクション)

材料 オリムパス エミーグランデ<カラズ> No.804(生成り)2g、ハマナカ ナチュラルシリーズの1cm幅のリボン(麻混) 35cm、5mm幅のリボン 15cm。
 用具 かぎ針3/0号。
 編み方
 ①リボン中央部分に鎖細編み(細編み1目・鎖1目、57ページ参照)で、穴部分に細編み、間を鎖で細編み10目編み入れる。
 ②鎖細編みで11段まで増減なく編む。
 ③節りのリボンを縫い止める。

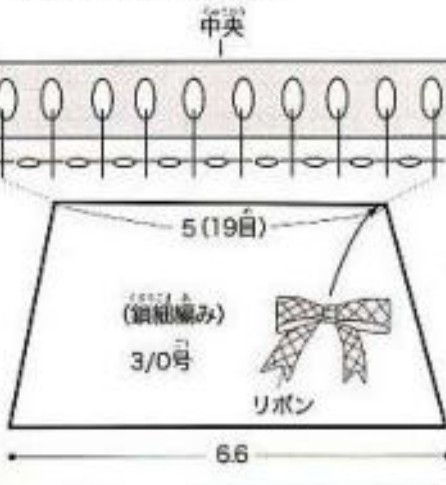

赤いフリルつきエプロン (エプロンコレクション)

材料 オリムパス エミーグランデ<カラズ>No.801(白)・No.188(赤)各2g、No.229(黄緑)少々。
 用具 かぎ針3/0号・5/0号。
 編み方
 ①5/0号で赤で鎖25目作り、3/0号で細編み25目編み、5/0号で新たに鎖18目作り、3/0号で細編み18目編み、いったん目を休めておく(①②)。
 ②白で細編み7目・8段編み、胸あて部分を作る(③)。
 ③休めておいた赤で引き抜き編みを各段、各目に1目ずつ編み、2段めは裏から引き抜き編みの目2本ともすくいながら、細編み1目・鎖3目の緑編みをしながら胸あて上部まで編む(④)。
 ④5/0号で鎖20目作り、3/0号で細編み20目、引き抜いて右の肩ひも部分を編む(⑤)。
 ⑤胸あて部分上部の緑編み、左の肩ひも部分、左の緑編みを編む。(⑥⑦)。
 ⑥白でエプロン部分を編む。ひも部分に細編みのすじ編みで15目編みつけ、細編み15目・15段編む。(⑧)。

⑧赤で引き抜き編みを各目・各段に1目ずつ編み、2段めは胸あて部分と同様に、1段めの引き抜き編み2本をすくい細編み1目・鎖3目で緑編みを編みつける。(⑨⑩)。

◆アップリケ部分の編み方
 ①赤で2/0号でわの作り目をして、細編み6目編み入れ引き抜く。
 ②2段めは6目増し目して、細編み12目編む。
 ③編み始めのわをしっかりとしぼり、裏側を表に使用する。
 ④黄緑で下の図のように葉を編む。
 ⑤糸端を使用してエプロンに縫いつける。
 ⑥葉を縫いつけ、茎部分を刺しゅうする。

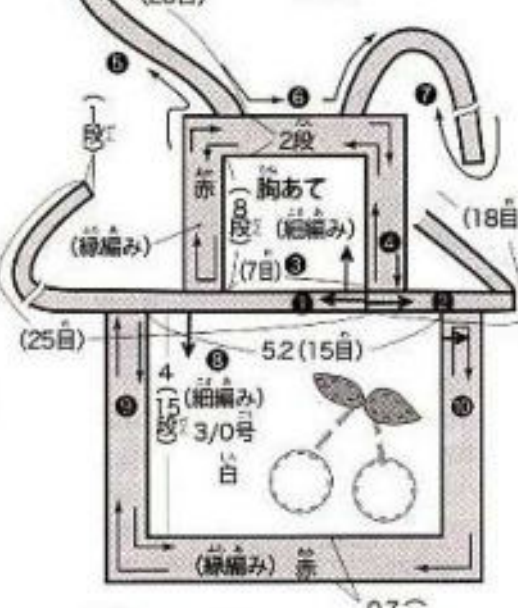
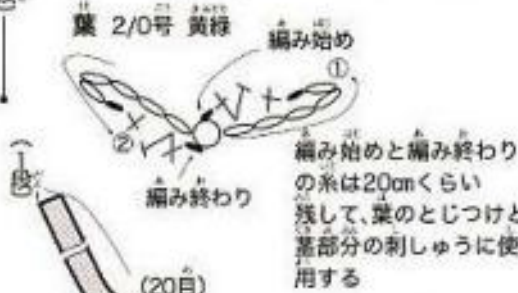

ハートのロマンチックエプロン

◆材料 オリムパス エミーグランテ No.102 (薄いピンク)4g、1.3cm幅のリボン 約66cm(薄手で両端にかぎ針が入る穴が5~6mm間隔ぐらいに对称にあいているタイプ)、小パールビーズ 2個。



◆用具 かぎ針3/0号。

◆編み方

- ①レースを二つ折りにして、山を上側にして中央に右の図のように胸あて部分を編みつける。
- ②縁編みは各段、各目に鎖3目・引き抜き編み1目でフリルを編みつける。
- ③二つ折りにした下側のスカラップ両方5cmくらいの長さに細編み16目編み入れ11段編む。
- ④各段・各目に縁編みフリルを編みつける。
- ⑤レースの端を観音折りにし、胸あての部分に縫いつけ(①②③)、パールビーズをつける。

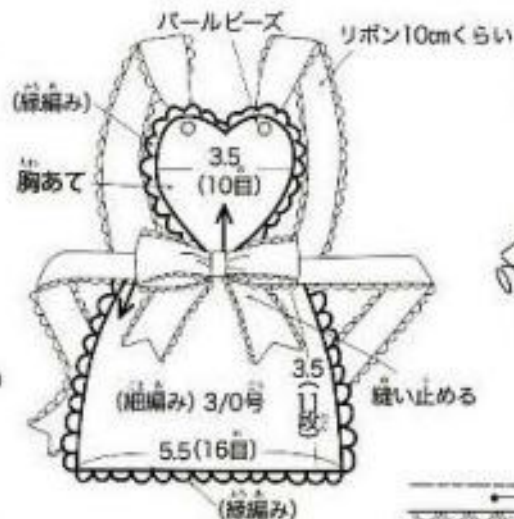

▷ = 糸をつける
▶ = 糸を切る

胸あて

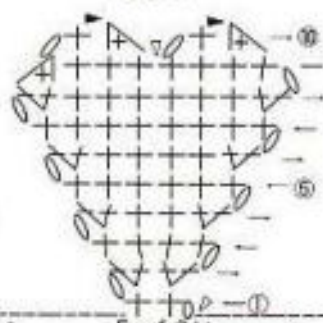

縁編み

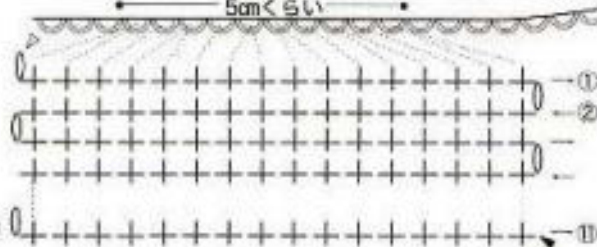

さくらんぼのサロンエプロン

◆材料 オリムパス エミーグランテ<カラース> No.801(白)2g、No.155(濃いピンク)1g、No.229(黄緑)少々。

◆用具 かぎ針2/0号・3/0号・5/0号。

◆編み方

- ①5/0号で鎖20目作り、3/0号で鎖2目で立ち上がり中長編み20目編む(立ち上がりの鎖目も1目分に数える)①。
- ②5/0号で鎖30目作り、3/0号で鎖2目で立ち上がり中長編み20目編み、①の編み始めに引き抜いてもどる②。
- ③細編みのすじ編みで前段の10目分に16目編み入れ、2段めからは細編みで増減なく16目・7段編む③。
- ④9段めから14段めまで前段で1目ずつ減目する(右の図)。
- ⑤濃いピンクで各段、各目に鎖3目と引き抜き編みでフリルを編みつける。
- ⑥59ページの赤いフリル付きエプロンと同様に濃いピンクでさくらんぼを、黄緑で葉を2/0号で編み、アップリケする。茎部分は刺しゅうする。

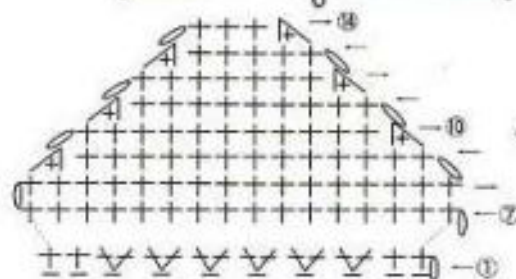
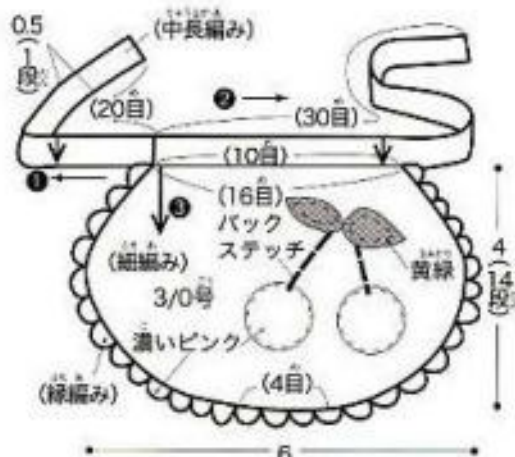

さくらんぼの胸あてエプロン

◆材料 オリムパス エミーグランテ<カラース> No.801(白)3g、No.155(濃いピンク)2g、No.229(黄緑)少々。

◆用具 かぎ針2/0号・3/0号・5/0号。

◆編み方

- ①胸当ては、濃いピンクでわの作り目をして細

編み6目編み入れ、各段で6目ずつ増し目しながら5段めまで編み、6段めは増減なく編む(裏表を裏に使用)。

②ひもは、黄緑で5/0号で鎖18目作り、3/0号で細編み18目編み、続けて①の5目分に細編みのすじ編みで編みつけ、新たに5/0号で鎖18目作り、3/0号で細編み18目編む。

③エプロン部分は、白の糸端を2m残し、9目分に細編みのすじ編み16目編み入れ、左のサロンエプロンと同様に編み、残しておいた糸端でフリルを編む。

④白で肩ひもを2本編む。5/0号で鎖18目作り、3/0号で細編み18目編む。胸当て部分につけ、黄緑で編んださくらんぼの茎をとじつける。

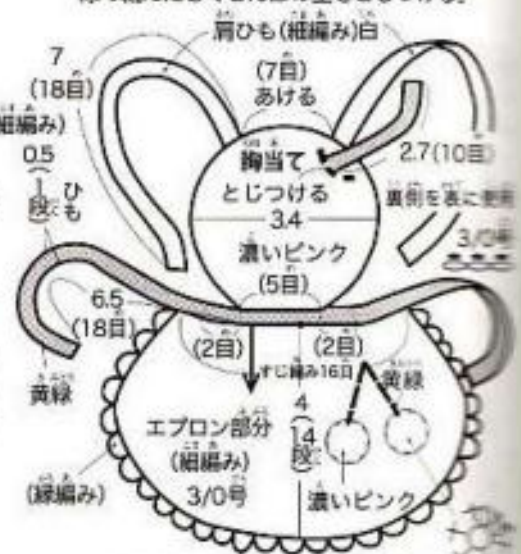

さくらんぼ2/0

ブルーの甘口ドレス

●材料 ハマナカ フォープライ(中細タイプ)
 ●3/0(水色)19g、直径1cmのボタン 2個、1cm
 幅のリボン 50cm、1.2cm幅の緑用レース 125cm、
 3mm幅のリボン 1m、極小ビーズ 117個、直径4
 mmパールビーズ 9個、厚手のチュール(白) 8×
 4cm、カメオ 1個。

◆用具 かぎ針2/0号・3/0号・5/0号。

◆身頃の編み方

①5/0号で鎖20目作り、3/0号で下の図のよう
 に胸の部分で増し目・減目してバスト部分(52ペー
 ジ参照)を作りながら、15段めまで平らに編む。

②肩は2目分巻きはぎする。

③後ろあきと衿ぐりは、左後ろ身頃の各段から
 1目ずつ拾い、14目・3段、首まわりは全体で24目・
 1段、右後ろ身頃14目・3段編む。ボタンホールは
 鎖3目で図のように編む。

◆袖の編み方

①身頃の各段から1目ずつとはぎ部分で1目、合
 計17目拾う。

②総編み17目・17段増減なく編む。

③袖口の緑用レースを引き抜き編みで編みつけ
 る(下の図のレースのつけ方参照)。

○=糸をつける

▶=糸を切る

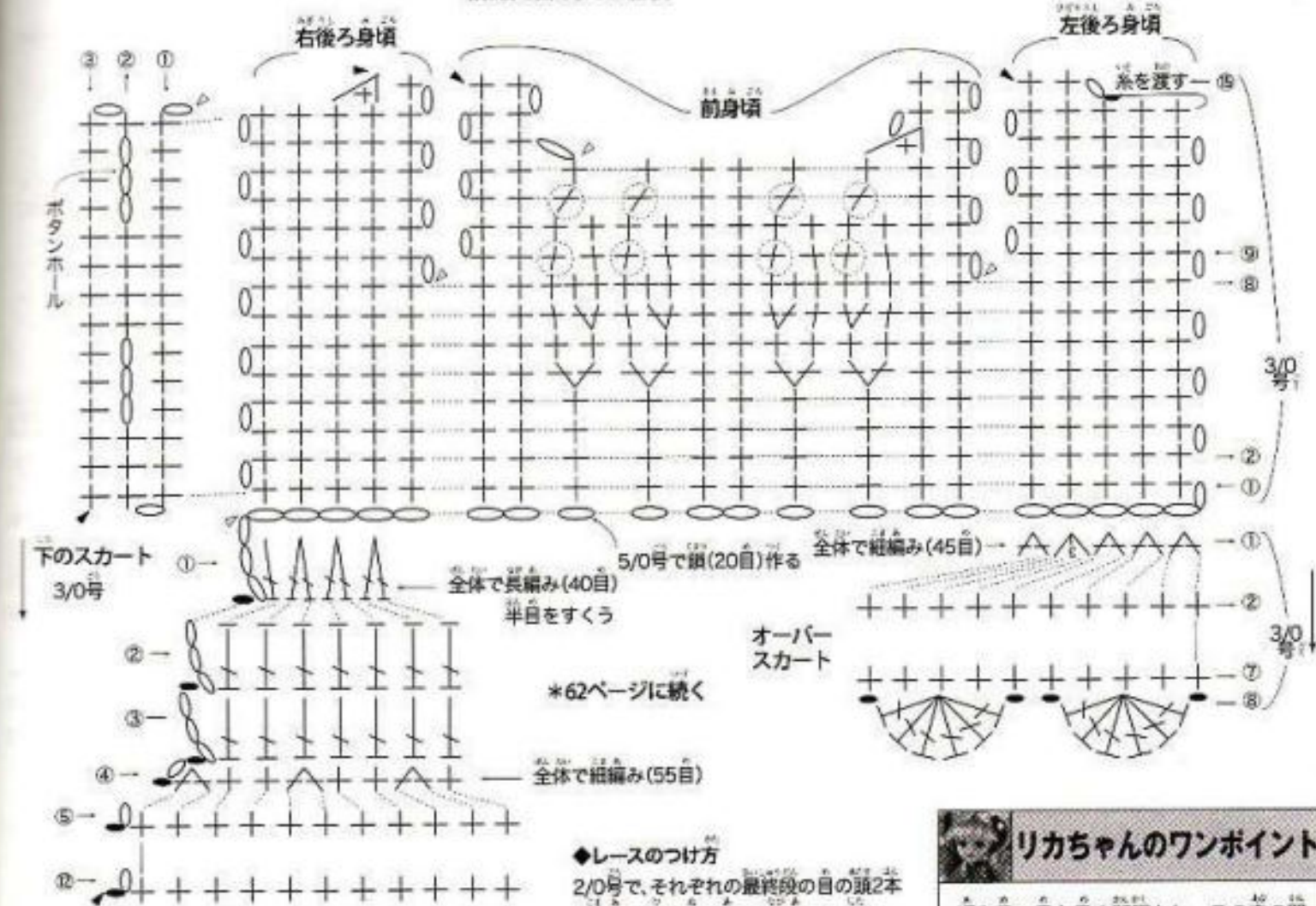

◆スカート部分の編み方

①3/0号で下のスカート部分を鎖の作り目の半
 分をすくって、長編み40目・3段わに編む。

②4段めは総編みを全体で15目増し目して、55
 目、12段めまでわに編む。

③オバースカートは下のスカートのすじ状部
 分に全体で総編み45目・7段わに編む。

④スカラップ部分は、引き抜き編み1目・前段1
 目とばして長編み6目・前段1目とばして引き抜
 き編み1目で1模様(7段めの総編み5目分)。全体
 で9模様わに編む。

◆レースのつけ方

2/0号で、それぞれの最終段の目の頭2本
 (総編み・引き抜き編み・長編み)に下の
 図のように引き抜いて、レースを編みつ
 ける(スカート・袖口・衿)。

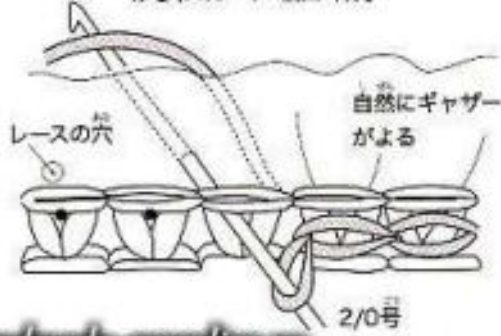

リカちゃんのワンポイント

編み目の目と目の間隔とレースの穴の間
 隔の差が大きいほど、フリフリいっぱい
 になるヨ(この作品は7mmくらい)。
 針がレースの穴に入りにくかったら細いレ
 ース針にかえてみて、引き抜く時、あまりき
 づく編まないよう注意してね。
 編みつける糸も、できればよりをほどいて
 半分の細さ(フォープライの場合4本より
 なので2本分)にして使うとよりキレイ。必
 要なレースの長さは目数×レースの間隔
 の長さ+重なる部分の長さヨ。

ブルーの甘ロリドレス(続き)

◆仕上げ方

①スカートのスカラップ部分に3mm幅のリボンを通し、結び目部分にビーズ刺しゅうをする(46ページ参照)。

②オーバースカートを下のスカートにゆるく縫い止める。

③チュールを二つ折りにして、下のスカートの2段めの長編みのすじ編み部分に1目につきチュールレースの間隔1cmくらいで、引き抜き編みで編みつける(77ページのチュールのつけ方と同じで、自然にギャザーがよる)。端は切りばっ

なしで少し重ねて編みつける。

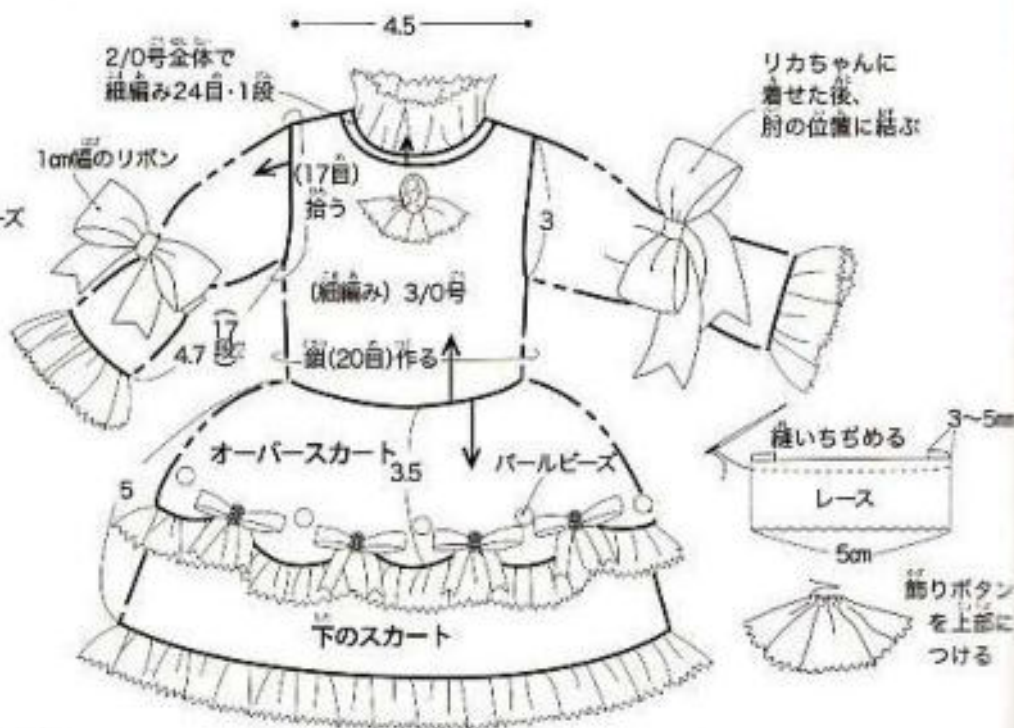

甘ロリ簡単ボンネット

◆材料 ハマナカ フォープライ(中細タイプ) No.307(水色)1g, 1cm幅のリボン 20cm, 1.2cm幅の緑用レース 25cmくらい, 3mm幅のリボン 16cmくらい, 極小ビーズ 28個。

◆用具 かぎ針3/0号。

◆編み方

①鎖5目作り、右の図のように7段編む。

②8段めは細編みのすじ編みで24目、9段めから細編み24目・6段編む。

③緑用レースを引き抜き編みで編みつける(61ページ参照)。

④リボンを縫い止める。

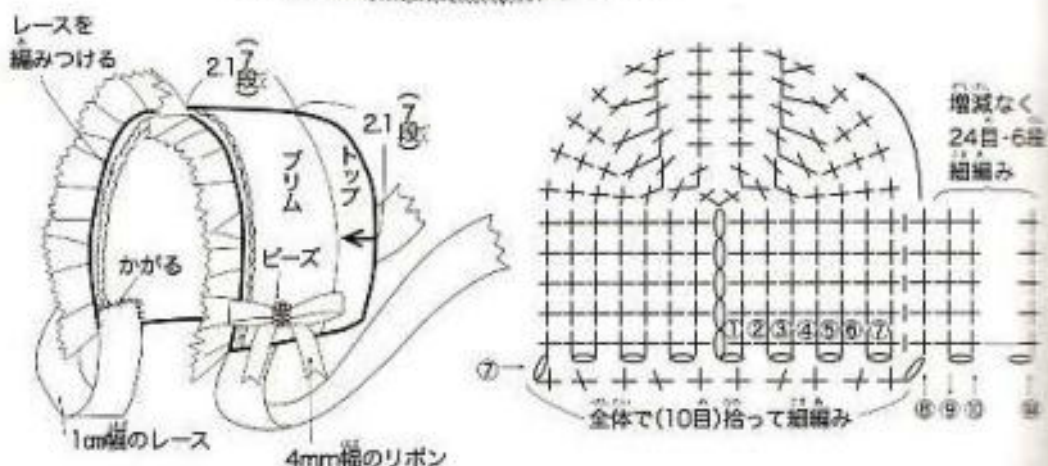

ピンクのケープつき甘ロリドレス

◆材料 ハマナカ フォープライ(中細タイプ) No.329(ピンク)17g, 直径1cmのボタン 2個, 8mm幅の花柄チロリアンテープ 10cm, 1cm幅のリボン 20cm, ケープ用直径6mmのボタン 1個, 2.2cm幅の緑用レース 1.5m, 厚手のチュール(白) 10×50cm, 極小ビーズ 50~60個, 3mm幅のリボン 1m, 送花 8個。

◆用具 かぎ針2/0号・3/0号・5/0号。

◆編み方

①身頃部分は52ページ基本型ドレスと同様に編む。

②袖は身頃から17目拾い、袖下から鎖3目で立ち上がり17目(立ち上がりの鎖目も1目分に数える)・3段編む。

③4段め、7段めの袖下で1目減目しながら9段長編みを編む。

④スカートは鎖の作り目1本だけをすくって長編み48目編む。2,3段めは長編み48目編む。

⑤4段めは3段めの手前1本をすくい(残った1本に裏からチュールを編みつける)、全体で22目増し目して、長編み70目、9段まで編む(63ページ右の図参照)。

⑥オーバースカートの鎖の作り目の残り1本をすくい長編み48目・2段編む。

⑦下のスカート、オーバースカートの裾に、緑用レースを編みつける。

⑧チュールを二つ折りにして、⑤の1本に1cmくらいの間隔で1目ずつ引き抜き編みで編みつける。

⑨2/0号で左後ろ身頃から15目(各段から1目)拾い、細編み15目・3段編む。

⑩そのまま続けて白まわり全体で細編み24目・1段をきつめに編む。

⑪右後ろ身頃1段めは各段から1目ずつ全体で15目拾い、細編み1段編む。

⑫2段めは途中で鎖3目のボタンホールを作りながら右の図のように編む。

⑬3段めは細編み15目編む。

⑭ボタンをつける。

⑮ヘッドドレスは、後ろ中心で作目する。トップは細編みを半楕円形に編みつけ、7段往復する。ブリムは8段めで細編みのすじ編みを編んで区切り、9段~14段は細編みで往復する。後ろのすじに細編み1段編む。



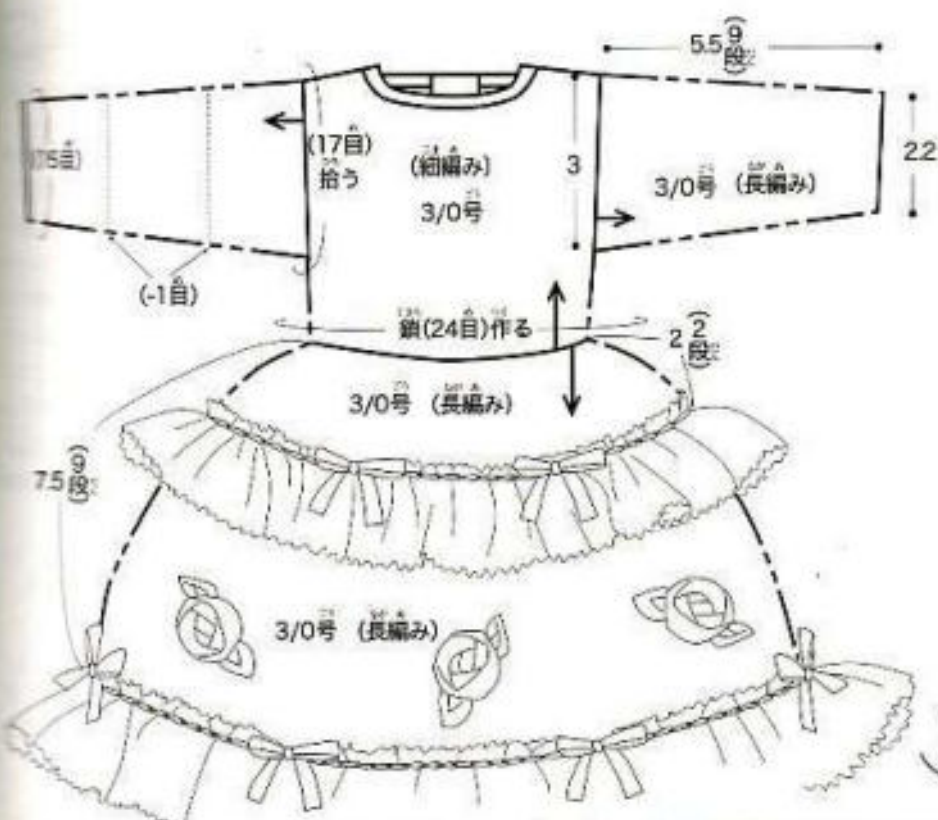

◆ケーブルの編み方
 ①3/0号で鎖20目作り、同じ3/0号で細編み20目、2段編む。
 ②鎖3目で立ち上がり、3段目は5目増し目して、25目長編みのすじ編み、4・5段目は長編み25目編む。
 ③レースをまわりに編みつける
 ④ボタンをつける。ボタンホールは無理穴で作る。



写真21ページ
モヘアのパフスリーブセーター

◆材料 中細タイプモヘア(白)3g、直径1.2cmのボタン2個、直径5mmのパール6個、幅2cmのレース11cmくらい。
 ◆用具 かぎ針3/0号・5/0号。

◆編み方
 ①身頃部分は61ページと同様に編む。
 ②袖部分は54ページのパフスリーブと同様に身頃から細編みで17目拾い、2段めの部分と5・6段めの細編み部分を編む。
 ③仕上げ方も61ページと同様。
 ④前身頃中央にレースを縫いつけ、パールをつける。

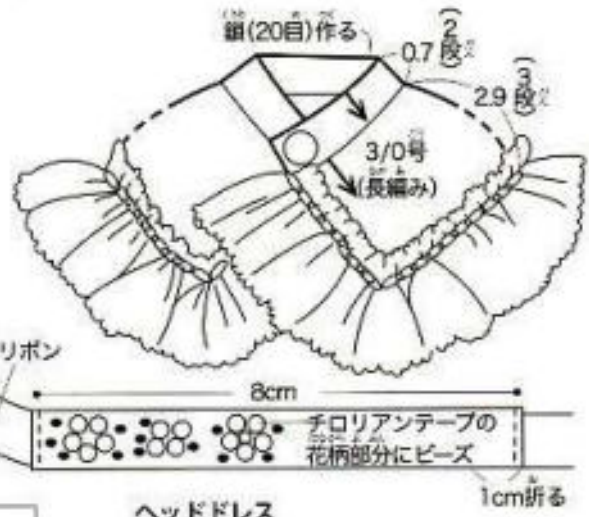

写真21ページ
レースモチーフつきスカート

◆材料 ハマナカ ビッコロ(太めの中細タイプ)No.14(パープル)3g、直径1cmのボタン1個、幅1.2cmのレース22cmくらい、幅1.3cmのレース6cm、丸大ビーズ1個、極小ビーズ20個くらい。
 ◆用具 かぎ針3/0号・5/0号。

◆編み方
 ①3/0号で鎖20目作り、針をかえなくて細編み20目、2段編み、そのまま続けてボタンループを右の図のように編む。
 ②5/0号にかえて、1段めは長編みのすじ編みで10目増し目して30目わに編む。
 ③2段めから5段めまで増減なく30目わに編み、裏側を使用。
 ④レースを裾に引き抜き編みで編みつける。

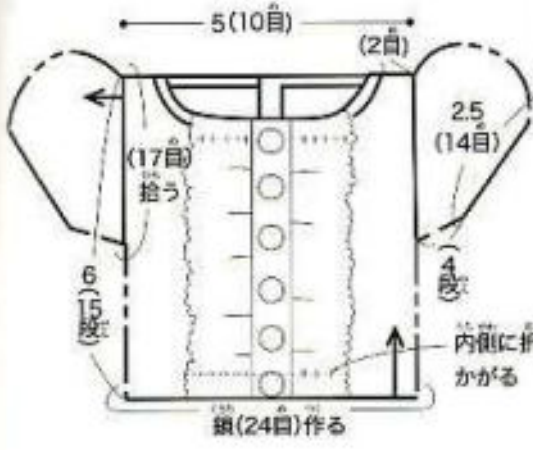
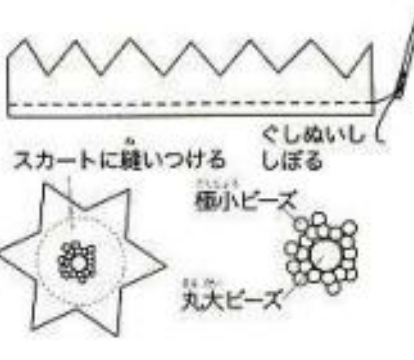

ヘッドドレス
 5cm 1.6

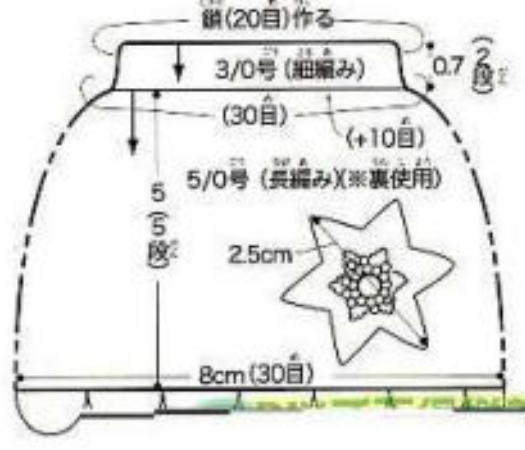
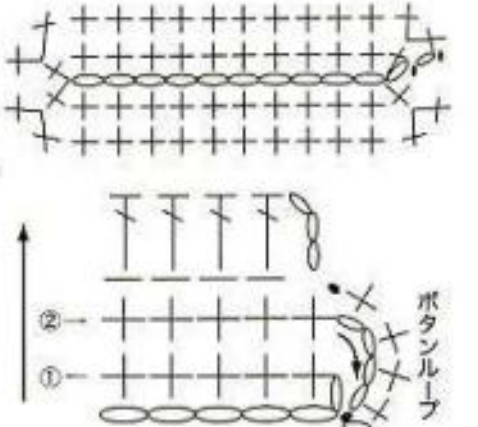

Handmade-paradise.ru

写真22ページ
ピンクのクマの着ぐるみ

◆材料 毛糸 超極太ファータイプ(50gで45m)ピンク 着ぐるみ40g・帽子10g、直径1.2cmのボタン1個、目・鼻用ボタン、細ゴム適宜、糸系毛糸少々。
 ◆用具 かぎ針8/0号・10/0号。

◆着ぐるみの編み方
 ①10/0号でゆるめに鎖の作り目を作る。
 ②各パーツをそれぞれ細編みで、図のように編む。

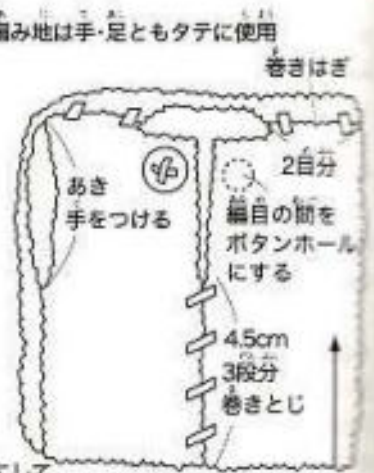
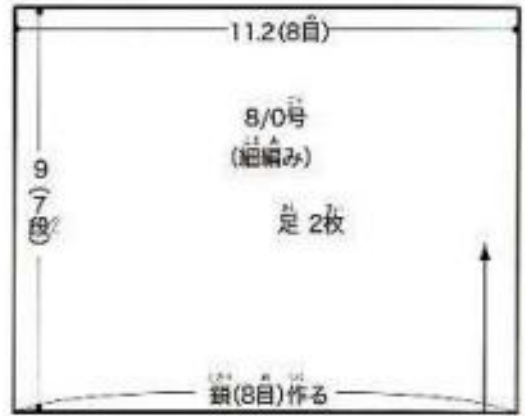
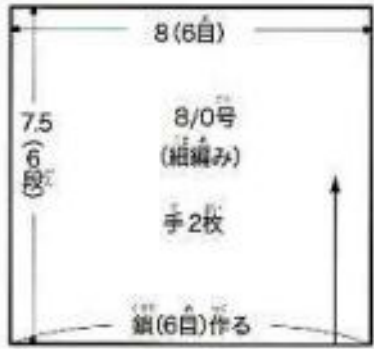

◆帽子の編み方
 ①8/0号でわの作り目をして鎖1目で立ち上がり、細編み6目編み入れ、引き抜く。
 ②2・3段目で各段で6目ずつ増し目。
 ③4・5段目は増減なく編む。
 ④耳は右図のように編みつける。編みつけにくかったら下図のように別々に編んで、縫いつける。

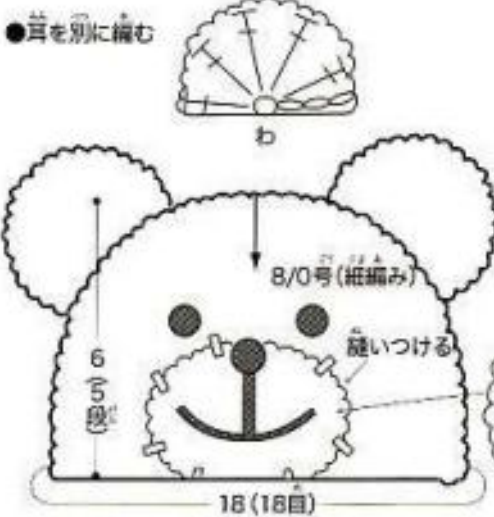
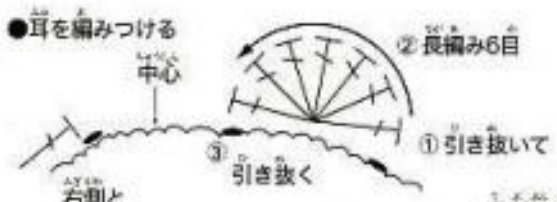

白いテディベアの着ぐるみ

●材料 毛糸 極太ブークレーファンシータイプ(50gで55m)白85g、直径1.8mmのボタン4個、直径1.1cmのボタン(鼻用)1個、直径5mmのボタンか丸ビーズ(自用)2個、こげ茶色の毛糸か並太の毛糸20cmくらい(刺しゅう糸でもよい)、8mm幅のリボン30cmくらい、薄ピンクのフェルト4cm×9cm、直径1.2cmのボタン(ヘッド・本体用)各1個、ぬいぐるみ用裏布1個。

●道具 かぎ針7/0号。

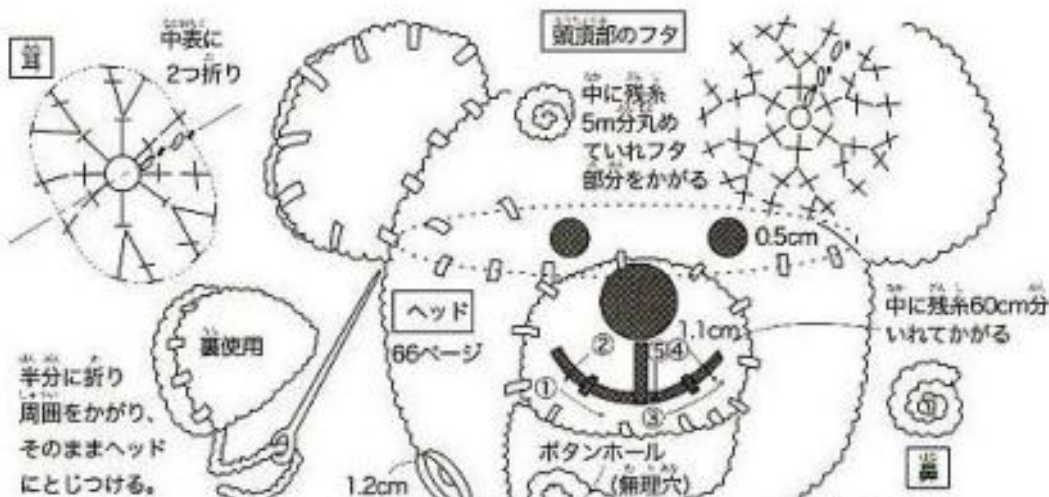

半分に折り
周囲をかがり、
そのままヘッド
にとじつける。



- 1 わの作り目に細編み6目編む。
- 2 2段めで4目増し目、3段め10目。
- 3 手先部分は上の図のように編む。



- 1 第3目作り目し、下の図のように細編み10目編み入れ1周する。
- 2 2段め、下の図のように4目増し目で1周する。
- 3 3段め、足先で長編み2目一度、2回。
- 4 4段め、足先で長編み2目一度で減目する。
- 5 5段から14段めまで細編みで11目わに編む。

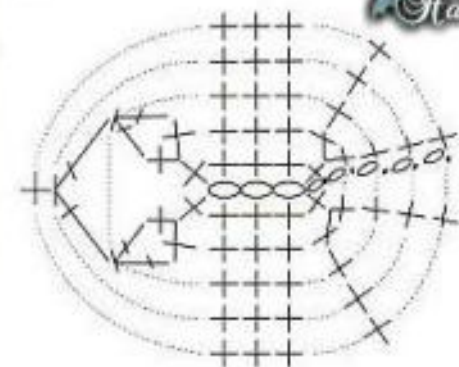

- 1 両足から11目ずつと、股下で前後1目ずつ増し目し、24目細編みで5段わに編む。
- 2 6段めで前身頃2目、後ろ身頃各2目、合わせて6段めで4目減目し、20目わに7段めまで編む。
- 3 8~10段めまで前・後平らに編む。
- 4 前10目・後ろ身頃各5目、5段。

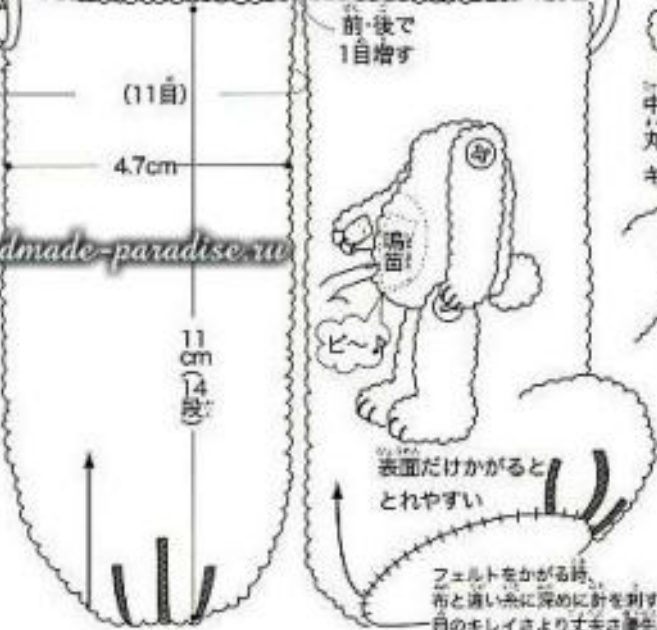

中に残糸15cm分丸めていれ、直径1.7cmの肉球をキルティングする



ヘッド

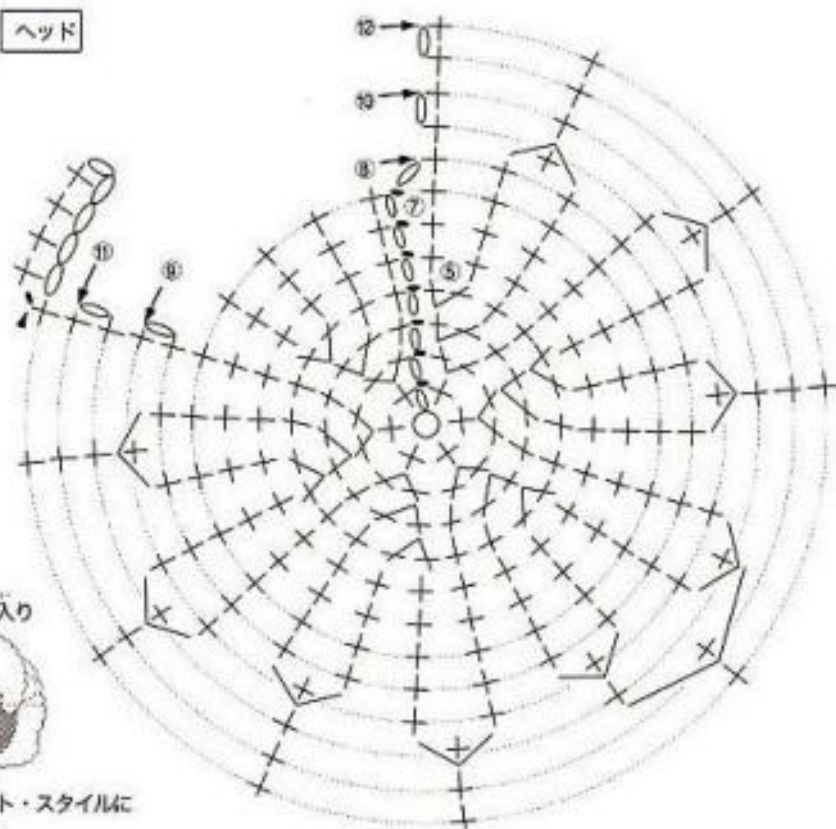

◆ヘッドの編み方

- 1 7/0号でわの作り目をして鎖1目で立ち上がり、細編み6目編み入れ、引き抜く。
- 2 2段めから4段めまで各段6目ずつ増し目する。
- 3 5段めから7段めまで3段分増減なく(24目)編む。
- 4 8段めは左の図のように20目分編む(4目元、頭のあき部分)。
- 5 9段めは5目減目する(15目)。
- 6 10段めは4目減目する(11目)。
- 7 11段めは1目減目する(10目)。
- 8 12段めは増減なく10目編み、そのままストラップ用として鎖4目編み、細編み4目編む。

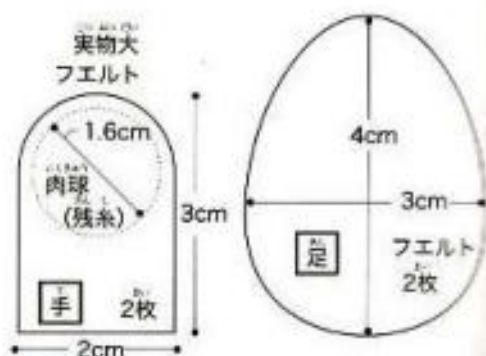

Handmade-paradise.com

写真24ページ

文化人形/サック・ドレス

- ◆材料 ハマナカ ピッコロ(含太タイプ)No.6 (赤)10g、残糸少量、細リボン30cm。
◆用具 かざ針3/0号・5/0号・7/0号。

◆編み方

- 1 かざ針7/0号で鎖49目作る。
- 2 5/0号で鎖1目で立ち上がり、細編み1目・鎖1目の鎖細編み(57ページ参照)で49目分16段増減なく平らに編む。
- 3 わにして巻きとじにする。



- 4 前・後ろ身頃別々に2段分鎖細編み。
- 5 3/0号で14目減目して細編み11目、5段編む。

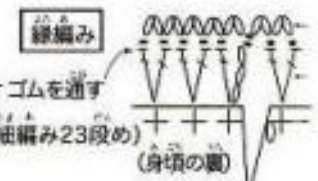

- ◆緑編み・仕上げ
- 1 23段めの細編み各1目に長編み2目編み入れる。
 - 2 前・後ろ身頃、続けてわに編む。
 - 3 長編み各1目に鎖2目・引き抜き編み1目でフリルを編む。
 - 4 長編みの鎖部分にゴムを通す。
 - 5 残り毛糸で水玉を編んでつける。フェルトを丸く切ったり、ぼん天をつけたり、ボタンをつける。



3/0号でわの作り目、鎖2目で立ち上がり、中長編み6目編み入れ、引き抜く。裏を裏側1、アノに...

ママ人形・ベビードール

材料 ハマナカ フォープライ(中細タイプ)
 糸 No.305(薄いピンク)上着9g・ズロース7g・
 No.302(生成り)少々、細ゴム40cm、直径7mm
 ボタン3個、飾り用ボタン2個。
 工具 かぎ針2/0号・4/0号。

ズロースの編み方

① かぎ針4/0号で鎖31目作り、2/0号にかえて
 鎖1目で立ち上がり、細編み1目・鎖1目の鎖細
 編みで21段編む(左右分2枚)。

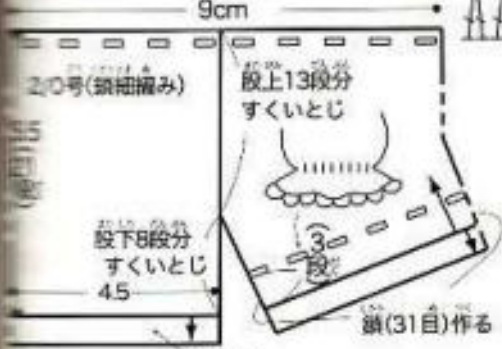

② ズロースは、股下の8段を左右とも縫を合わ
 せてすくいとし、股上の13段分は左右を合わ
 せてすくいとしにする。裾まわりを生成りで鎖
 3目・引き抜き編み1目で細編み部分に、わに編
 みをつける。

③ ウエストと裾部分に細ゴムを通す。

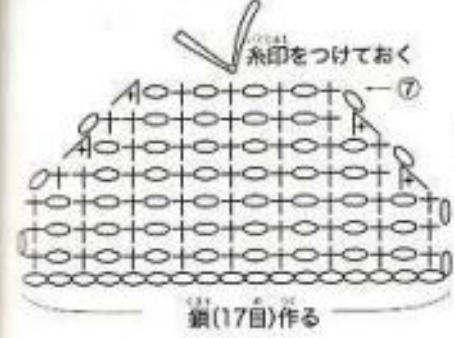

◆袖の編み方

① 4/0号で鎖17目作り、2/0号にかえて、鎖細編
 みで上の図のように7段編む(2枚)。
 ② すくいとしで袖下部分をとじる。

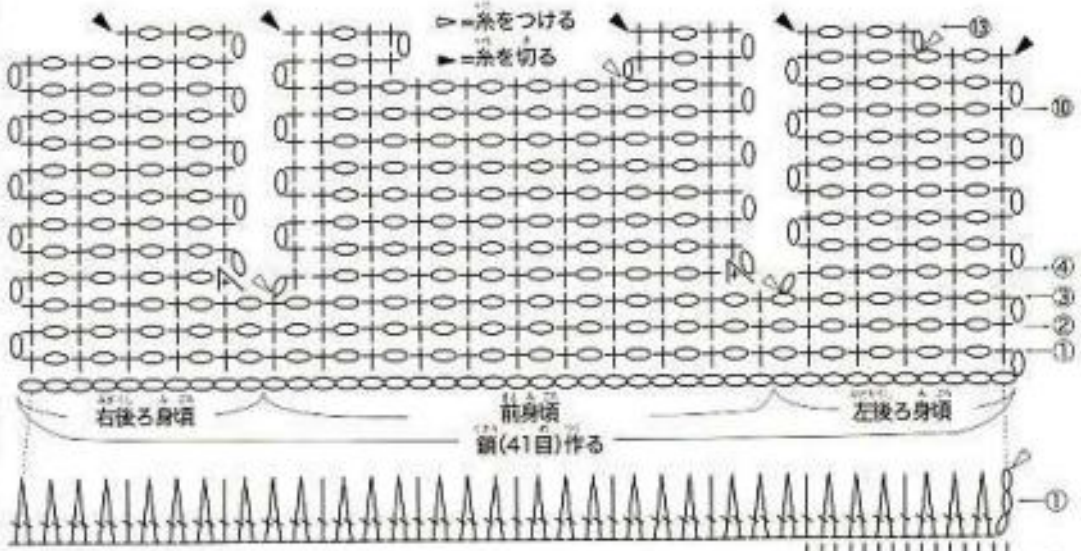

◆身頃の編み方・ペラムの編み方

① 4/0号で鎖41目作り、2/0号で鎖細編みで
 上の図の通り編む。
 ② ペラムは、鎖目に上の図の通り長編みを
 72目、4段編む。

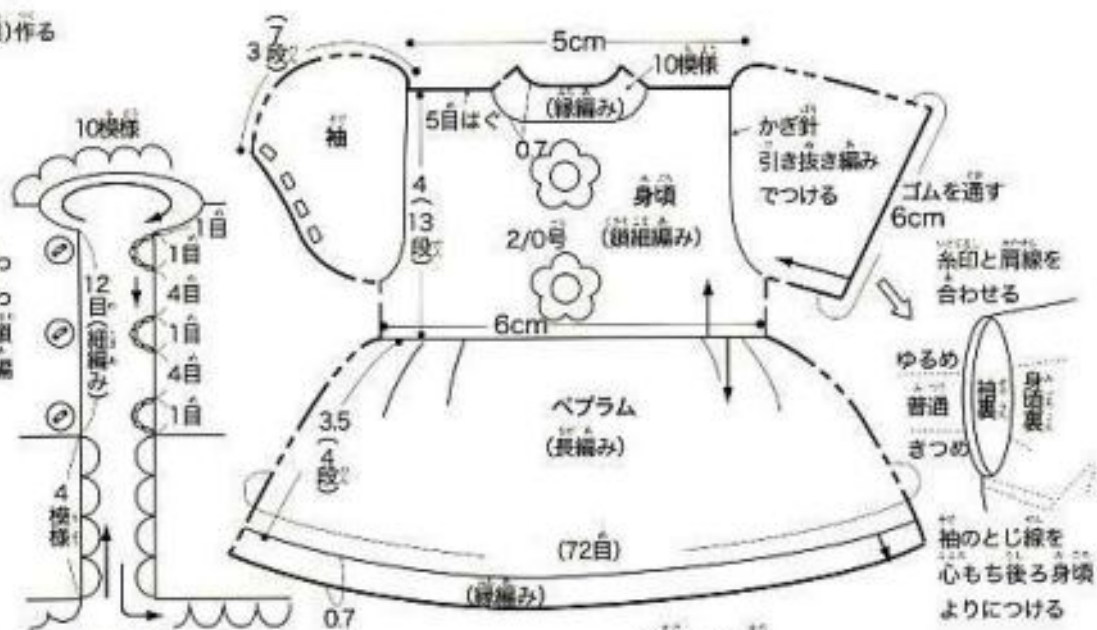
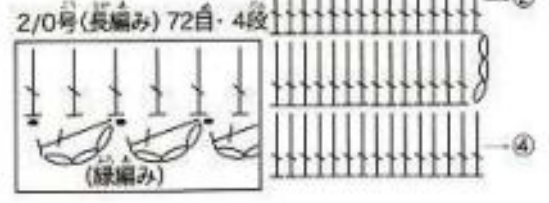

◆袖のつけ方

① 身頃と袖を中表にして、肩のはいだ所(肩線)
 と袖の糸印を合わせ、かぎ針(あればレース針)
 で引き抜き編みでつける。
 ② 袖口に細ゴムを通す(あればソーイング用シャ
 ーリング・ゴム)。



文化人形のボンネット

◆材料 ハマナカ ピッコロ(合太タイプ)No.6(赤) 5g、フォーブライ(中細タイプ)No.302(生成り)少々、1.2cm幅のリボン40cmくらい、テクノロート24cmくらい、直径12mmのボタン2個。

◆用具 かぎ針3/0号。

◆編み方

- 1 かぎ針3/0号で鎖3目編み、右の図のように1・2段めを編む。
- 2 3段めは1周し、編み始めにもどる。
- 3 4段めは各編み方をすじ編みで編む。
- 4 5・6段めは往復して編む(糸を切る)。
- 5 糸をつかえて、6段めと同方向ですじ編みで7段めを編み、8段めの細編み、中長編み、長編みを編む。
- 6 9段めはテクノロートを編みくるみながら細編みで編む。
- 7 裏を見て、8段めと9段めの間に生成りの糸で引き抜き編みを1目ずつ編みつける。

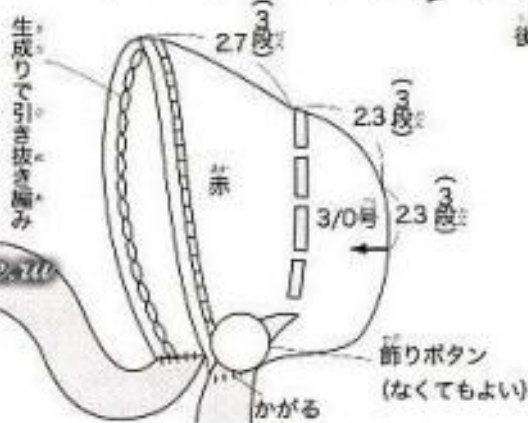
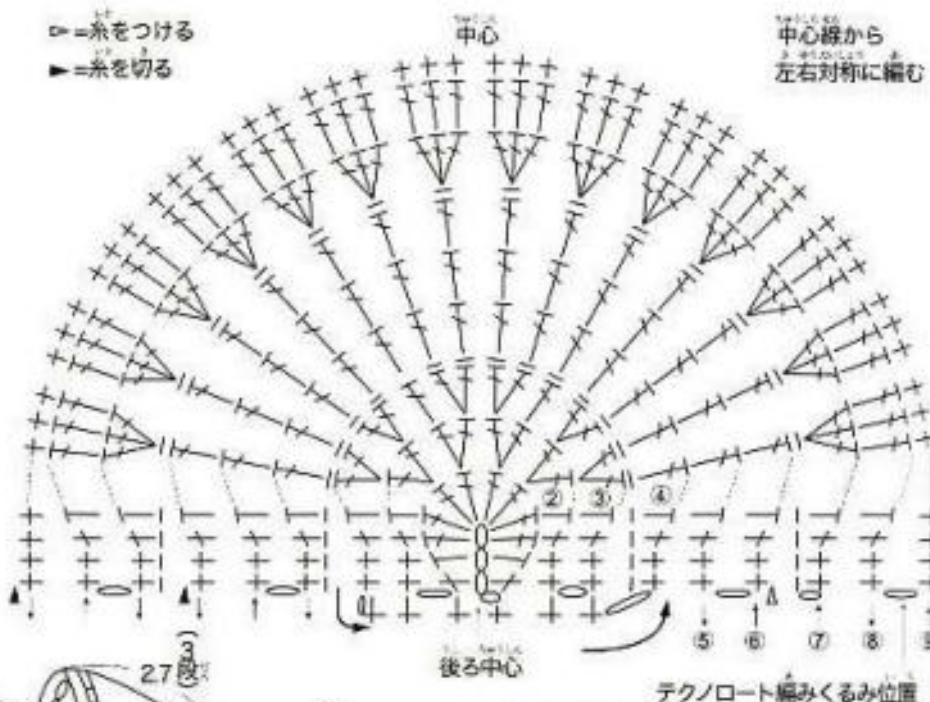

Handmade-paradise.ru

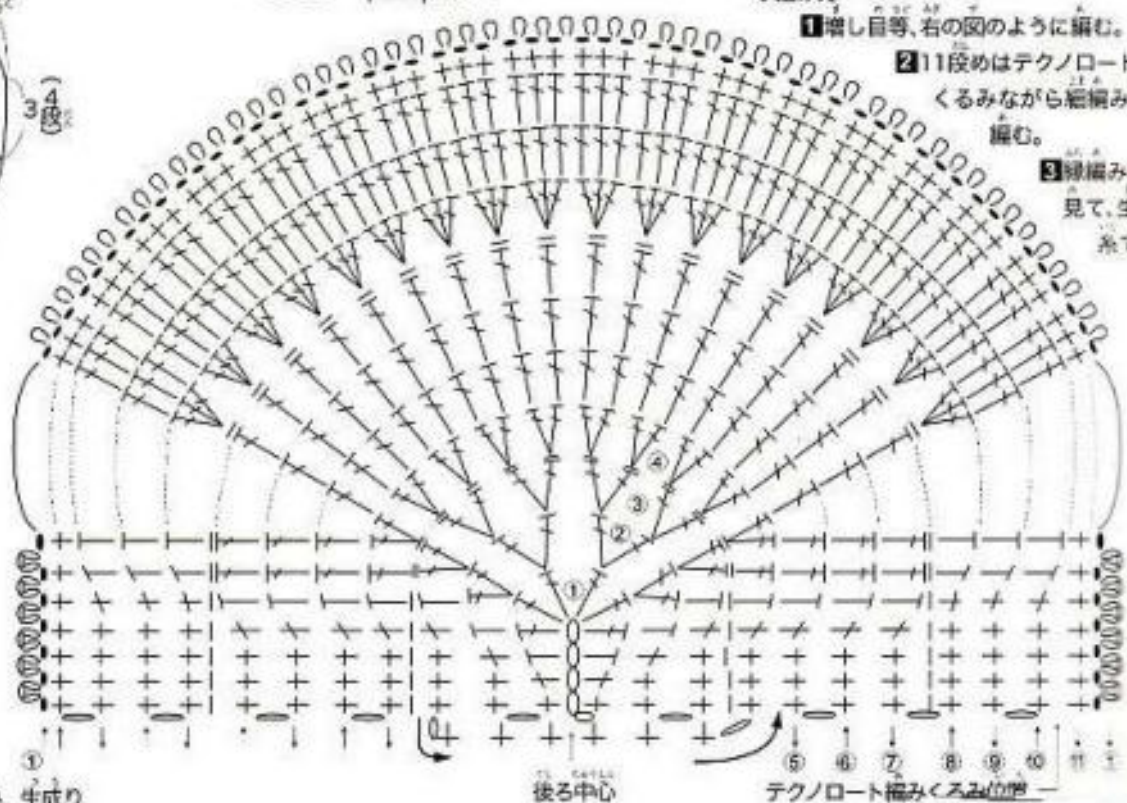
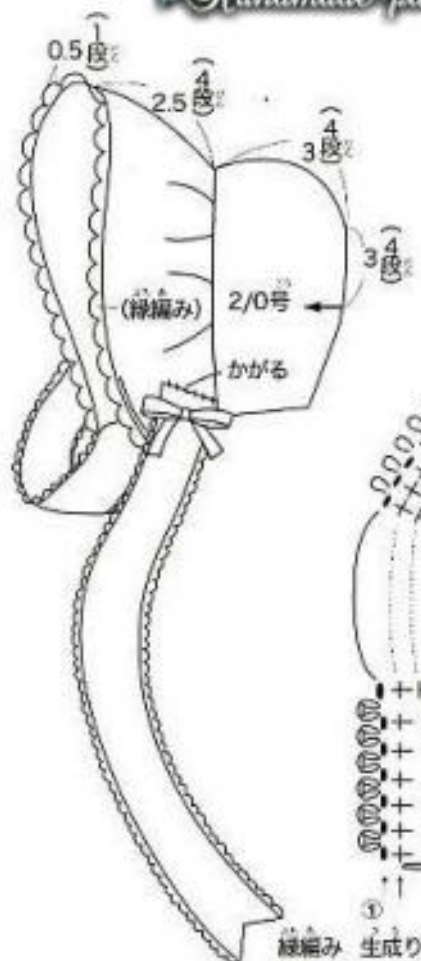

ママー人形のボンネット

◆材料 ハマナカ フォーブライ(中細タイプ)No.329(ピンク) 5g、NO.302(生成り)少々、テクノロート26cmくらい、1cm幅のリボン40cmくらい、3mm幅のリボン30cm。

◆用具 かぎ針2/0号。

◆編み方

- 1 増し目等、右の図のように編む。
- 2 11段めはテクノロートを編みくるみながら細編みで68目編む。
- 3 緑編みは、裏を見て、生成りの糸で編む。

赤いフリルのブラウス

◆材料 オリムパス エミーグランデ(カウズ) No.188(赤) 9g、直径8mmのボタン3個、幅5mmのリボン30cm、飾り用ボタン2個。
◆用具 かぎ針2/0号・3/0号・5/0号。

◆身頃の編み方

①かぎ針5/0号で鎖24目作り、8段のまでは52ページの基本ドレスと同様に編む。

②9段めからは右の図のように編む。仕上げは3段のあき、前後衿ぐり、右後ろあき、ペプラム部分と1周して編む。

◆袖の編み方

①2/0号で各身頃の段から1目ずつ合計16目、毛編み4段わに編む(ごっこ遊びの場合は3/0号で編む)。

②5段め、9段め、13段めの袖下で各1目減目して16段わに編む。

③3/0号で右の図のように袖口部分を編む。

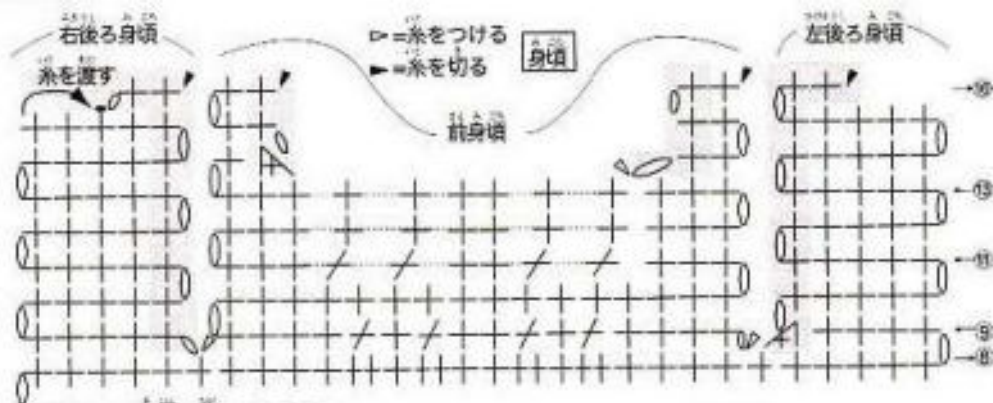

は基本と違うところです

袖口 中心から左右対称に編む

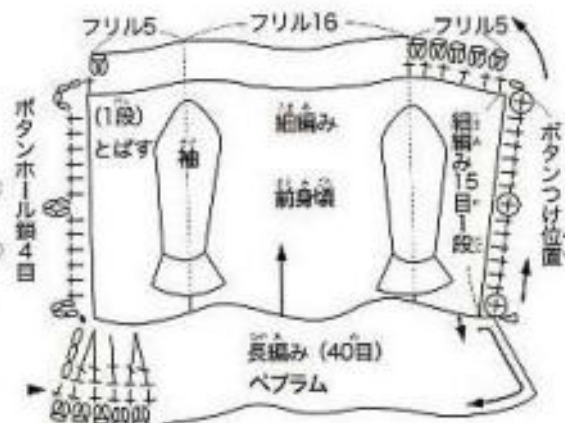
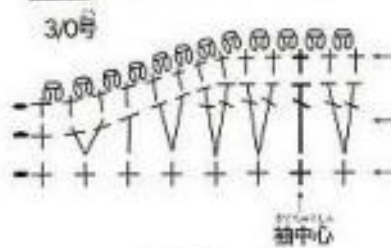

水玉模様のフレアスカート

◆材料 オリムパス エミーグランデ(カウズ) No.188(赤) 17g・No.801(白) 9g、丸小ビーズ赤・白各60個、直径8mmのボタン1個、3mm幅のリボン60cm。
◆用具 かぎ針2/0号・3/0号・5/0号。

◆編み方

①各糸にビーズ60個ずつ通す。エミーグランデの場合、縫い針の穴の大きいタイプで大丈夫。ビーズも使用針に通るかチェックする。

②赤・白ビーズつき各2枚、赤無地2枚、計6枚分編む(裏のビーズの出た方を表に使用)。

③各パーツを裏からすくいとじする。その場合表にひびかないよう1本ずつすくう。1ヵ所だけ4段あけておく(スカートあき)。

④6枚はぎあわせた後、裾に線編みを編みつける。

⑤ウエストはボタンループを編み、袖編みで1段編む。

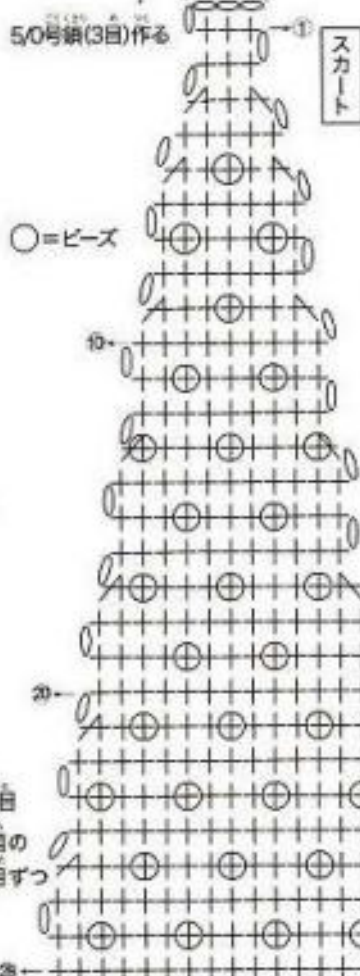
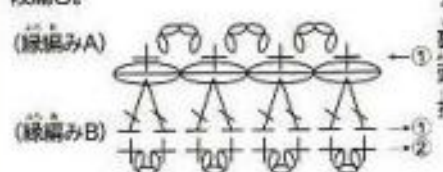

フランス人形のドレス

◆材料 オリムバス/エミーグランデ(カラーズ) No.543(黄色)85g・No.801(白)3g、直径1cmのボタン3個、ハマナカ テクノロート1.7m(こっこ遊び用には100円ショップの釣り用テグス4号を3~4重に使用)、2cm・4cm幅のレース各2.4m、ウエスト用3.6cm幅のリボン50cm、1.3cm幅のリボン12cm、ゴムカタン糸10cm、丸大ビーズ11個、スナップ1組、鉤ホック2組。

◆用具 かぎ針2/0号・3/0号・5/0号。

◆スカートの編み方

1 かぎ針3/0号で鎖240目作り、2/0号で長編み1目・鎖1目の方眼編みで1段めは平らに編み(あき部分になる)、22段は1段おきに模様を入れて編む。

2 裾はテクノロートを80cmの二重のわにし、細編み1段、240目編みくるむ。

3 61ページのドレスの要領で、細編み部分の外側1本分に4cm幅のレースをレースが内側になるよう編みつける。

4 2cm幅のレースを上に乗せ、裾から5mmの位置を引き抜いて、編みつける。

5 花モチーフを図のように編んでつける。

①黄色で2/0号でわの作り目に細編み6目編み入れ、引き抜いた後、同じわの作り目に細編み

10目編み入れる。その時編み始めの糸端も編みくるむ。編んだ裏側を表に使用。

②横から見るとドーム状になっている。矢印のところに針を入れ、白で鎖3目編み、細編み1目、中長編み1目を鎖に編み入れて、隣の目に引き抜き編みで移り、花びら10枚分を編む。モチーフを11枚編む。

◆ボタンホール

1 首まわり、細編み全体で20目、1段編む。

2 首まわり1目+身頃15目+長編みあき分3目、計19目を拾い、左後ろ身頃は細編み3段編み、右後ろ身頃は右の図のように編む。

◆身頃の編み方

1 下の図のようにスカートの鎖の作り目の長編みの足部分に2/0号針で、かぎ針を縫い針のくし縫いの要領で入れ、10目分で細編み1目編む。

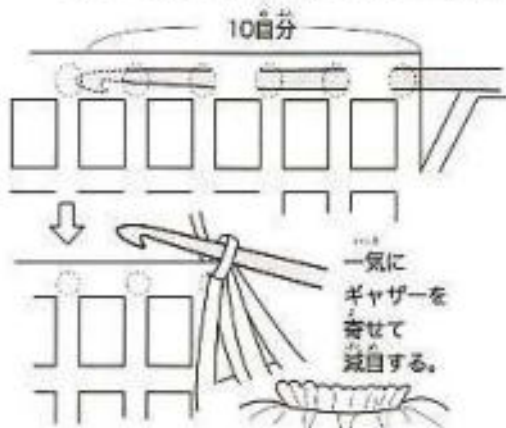

2 全体で10目一度で減目して細編み24目編んだら、3/0号で52ページの基本ドレスと同様に22段編む(減目段は段数に入れない)。

◆袖の編み方

1 身頃から全体で17目拾い、下の図のように編む。

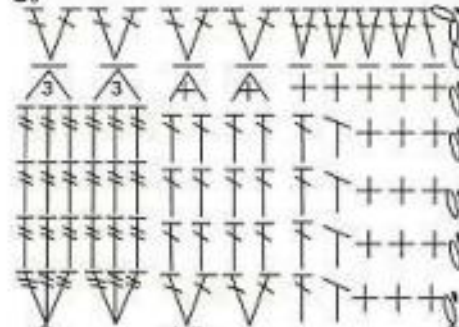

中心(真) 中心にビーズ

15cm (22段)

1目ずつ レース1cm間隔くらいで編みつける

2cm レース

4cm レース

◆スカート 模様編み

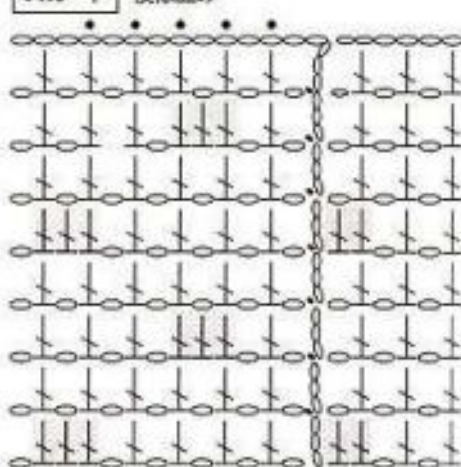

パニエの編みつけ方は77ページに、ボンネットの編み方は73ページに記載されています。

Handmade-paradise.ru

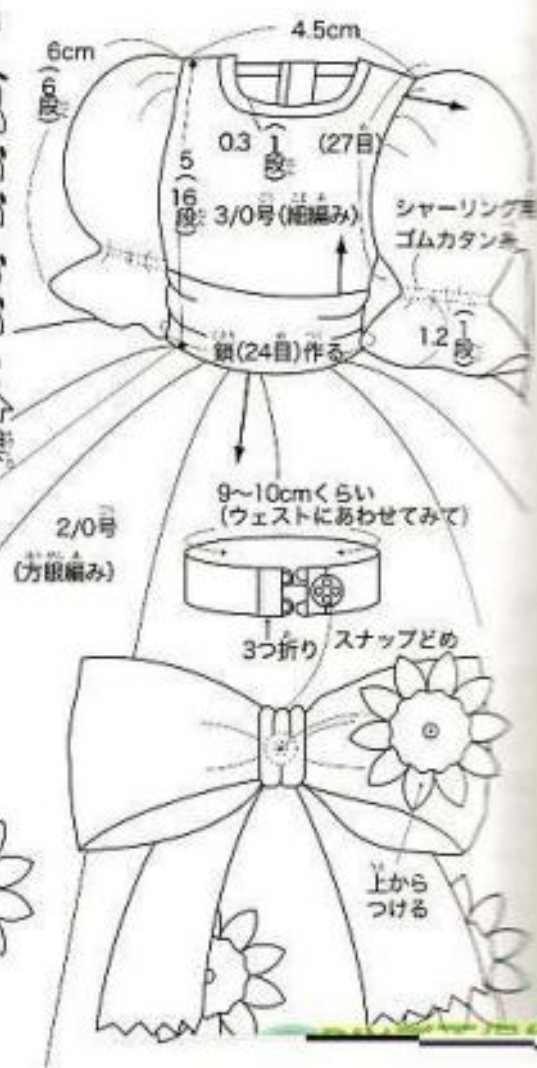

ラグランスリーブのトレーナー

- ◆材料 オリムパス エミューグランア(カラーズ) No.801(白) 7g・No.222(エメラルドグリーン) 4g・No.155(濃いピンク) 1g、直径6mmのボタン3個、星型ビーズ1個、小パールビーズ5個、大ビーズ6個、極小ビーズ14個。
◆用具 かぎ針3/0号・5/0号、レース針6号。

◆身頃の編み方

- かぎ針5/0号で白で鎖32目作り、3/0号で細編み32目、配色しながら10段編む。
- 前・後ろ身頃を右の図のように編む(糸印をつけておくこと)
- 袖はエメラルドグリーンで鎖12目作り、細編み12目、12段編む。
- 袖は下の図のように8段編む(2枚同じように編む。糸印をつけておくこと)。
- 袖の糸印を合わせて、表側から両端の段の目の外側1本ずつすくい、巻きとじする。

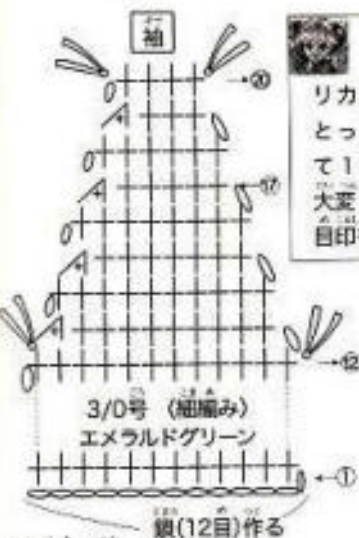
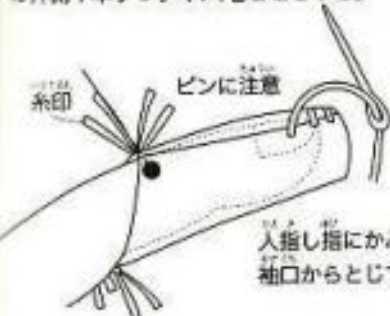

◆仕上げ方

- 袖と身頃のラグラン線を裏からかがる。前身頃(7段)と袖(8段)の1段差は前・後ろ身頃の糸のつけ位置を1段とし、段ごとに合わせる。
- 袖口、首まわり、裾をそれぞれの線編みで仕上げる(レース針6号使用)。

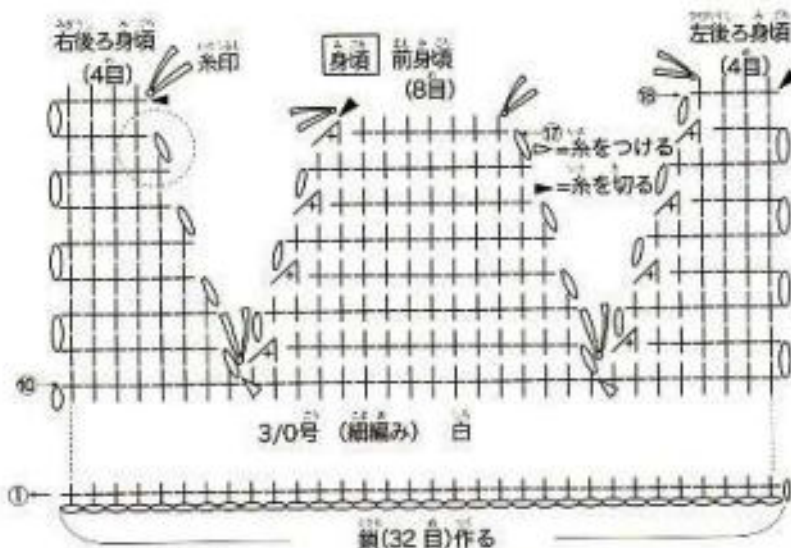

この本 普通
細編みの編み始め目の減目は普通右上のように編みますが、リカちゃんとはとても小さく、少しでも厚み、ゴワつきを減らすため左上の減目を使用。立ち上がりの鎖目を少しゆるめに編んで下さい。

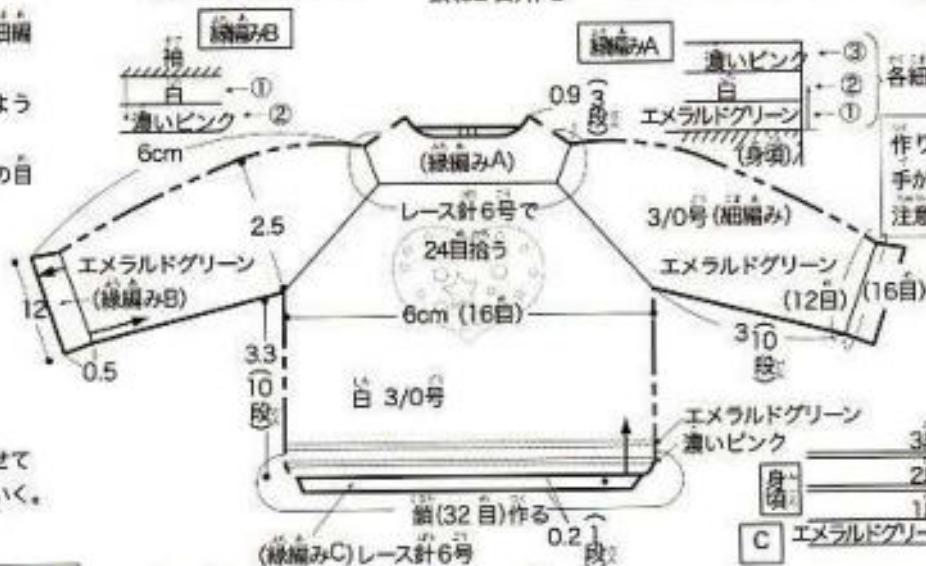

各細編みのすじ編み1段
作り目と同じ数だと手が入らなくなります。注意してネ!

裏から鎖目を編みつける(53ページ参照) 段と段の間に1目ずつエメラルドグリーン、濃いピンク、すじ編みの引き抜き編み1段

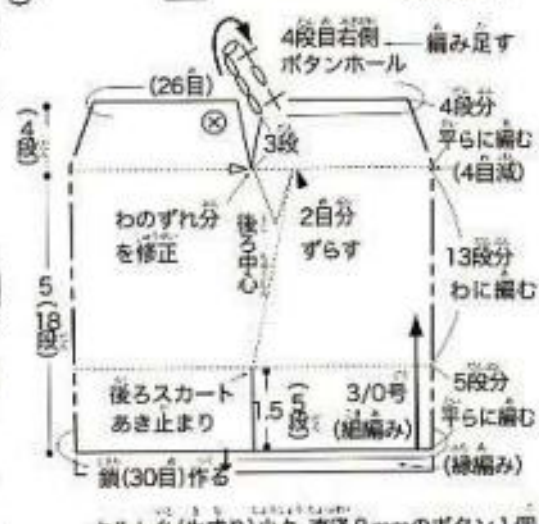
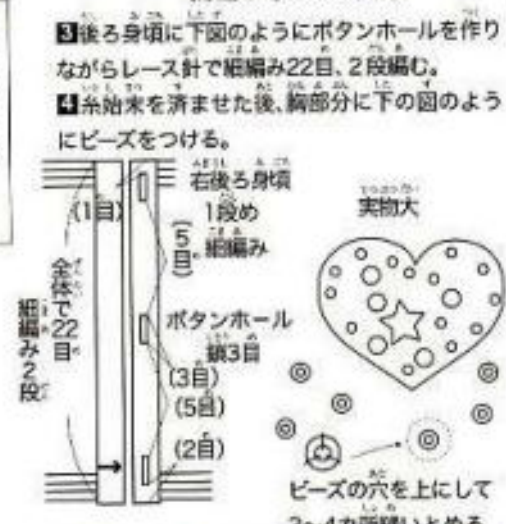

- ◆材料 毛糸 中細タイプまたは極細タイプの2本どりか3本どり(細)4g、パッチワーク用
◆用具 かぎ針3/0号・5/0号、レース針10号。

◆編み方
Handmade-paradise.com

ミニスカート

- ◆材料 毛糸 中細タイプまたは極細タイプの2本どりか3本どり(細)4g、パッチワーク用

マーメイドラインのドレス

◆材料 オリムパス エミーグランデNo.104(ピンク)15g、直径1cmのボタン1個、丸小ビーズ36個。

◆用具 かぎ針2/0号・3/0号・4/0号・5/0号。

◆身頃の編み方

1 かぎ針5/0号で鎖24目作り、3/0号で鎖の半目を拾って(後で鎖目のあきりにリボンを通すため)。

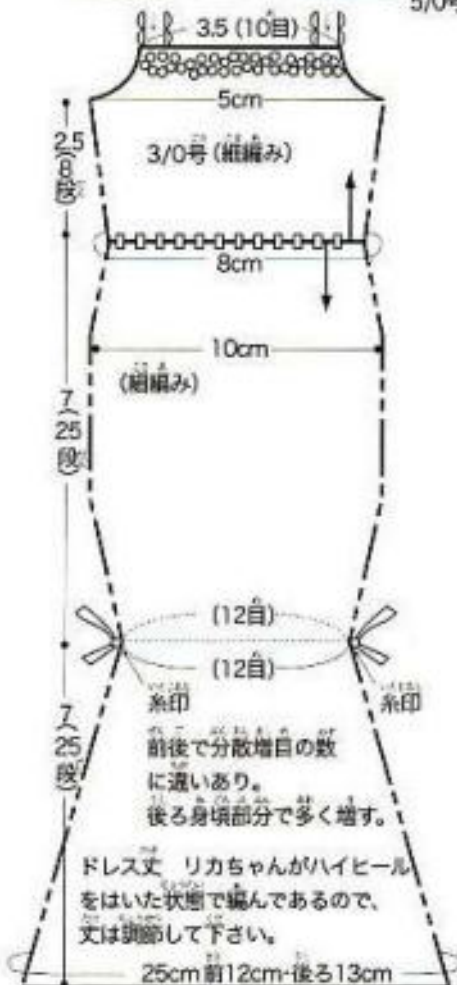
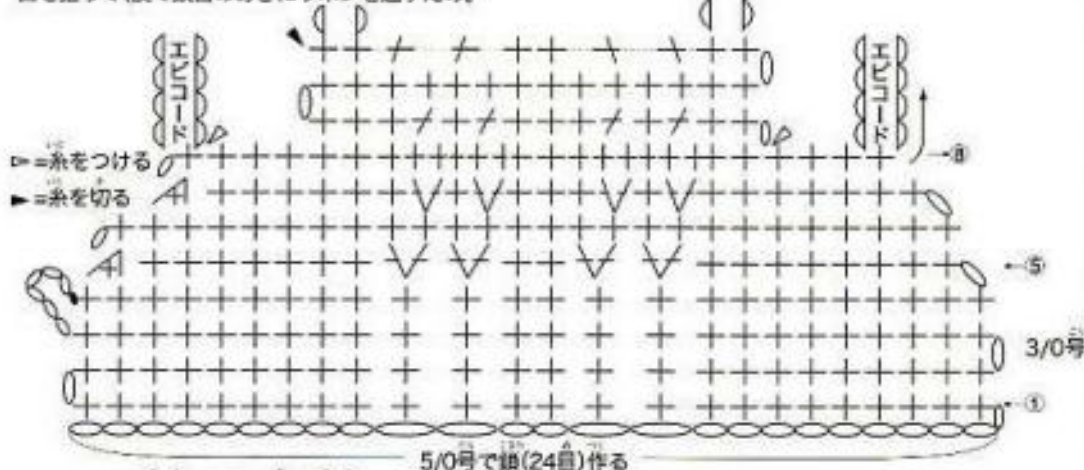

リボンを通さない場合は鎖の裏山を拾う)細編み24目編む。

2 前身頃の増し目、減目は52ページと同様。

3 8段目の編み終わり側は、続けてエビコードを16目編む。

4 編み始め側は糸をつけてエビコードを編む。

5 エビコードの糸端で前身頃にとじつけ、上からビーズを刺す。

6 ボタンをつける。

7 好みでリボンやコードをウエストに通す。

◆スカートの編み方

1 鎖の作り目半目に、下記の表のようにかぎ針の号数の変更・増・減目しながら編む。

段	編み増・減	目数	号数
1~2	増減なくわに編む	24目	3/0
3段め	全体で6目増	30目	3/0
4~10	針をかえ増減なく	30目	4/0
11~19	針をかえ増減なく	30目	3/0
20段め	全体で6目減	24目	3/0
21~25	針をかえ増減なく	24目	2/0



26段め	増減なくわに編む	38目	3/0
27~30	前で4目、後ろで6目増	38目	3/0
31段め	増減なくわに編む	48目	3/0
32~35	前で5目、後ろで5目増	48目	3/0
36段め	増減なくわに編む	58目	3/0
37~40	前で4目、後ろで6目増	58目	4/0
41段め	増減なくわに編む	68目	4/0
42~45	前で2目、後ろで3目増	68目	4/0
46段め	増減なくわに編む	73目	4/0
47~50		73目	4/0

エビコードの編み方

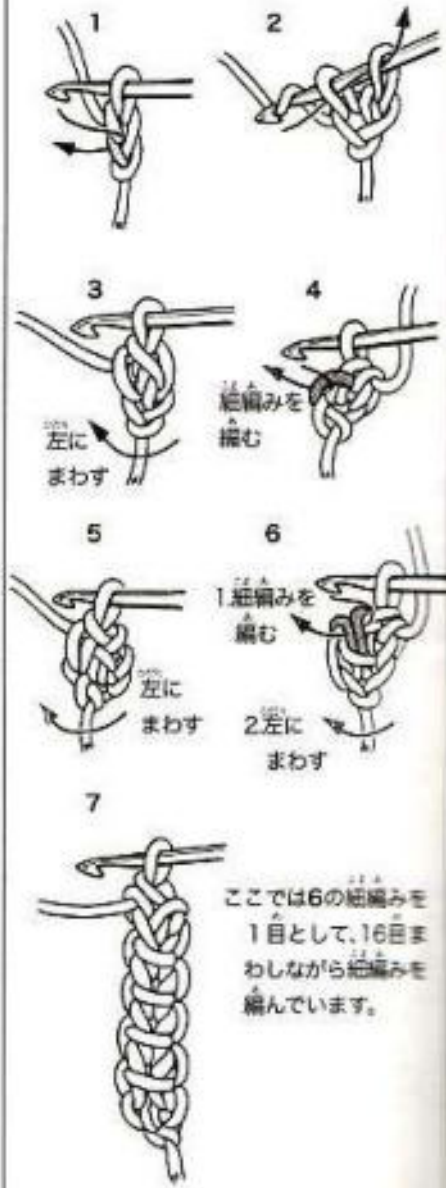

◆ビーズの刺し方

丸小ビーズ3個まとめて裏元に刺す。ビーズ3個分の長さより、少し短めに刺すと、中央が浮きざみとなる。

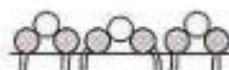

わの立ち上がりの斜め線割が、マーメイドドレスの後ろ部分で、長くなります。また、後ろ部分で増し目を多くすることによりマーメイドラインにしています。



フランス人形のボンネット

- 材料 オリムパス エミーグランデ(カラーズ)
No.543(黄色) 6g、ハマナカ テクノロート
23cm、3.5cm幅のレース30cm、1.2cm
幅のリボン40cm、造花。
●用具 かぎ針3/0号。

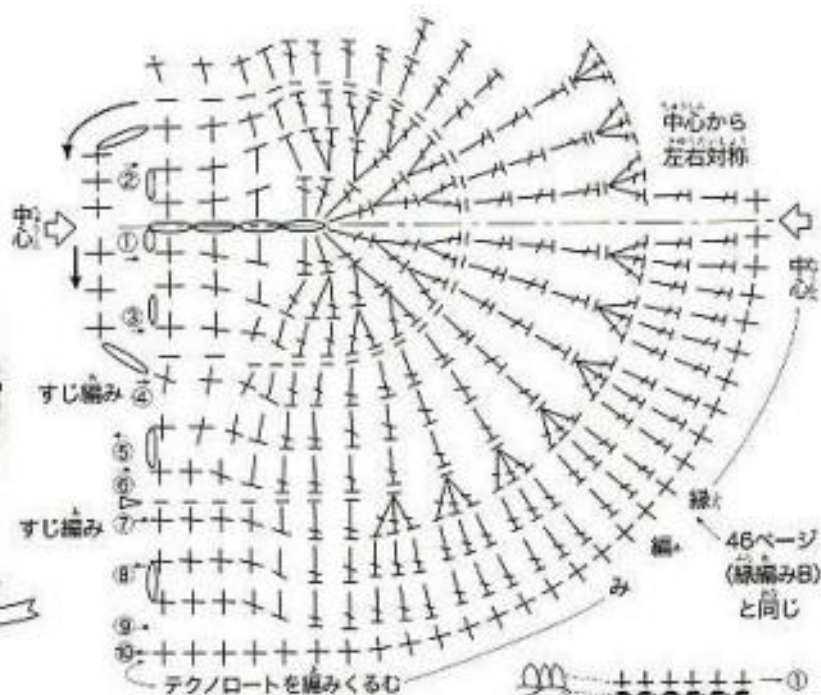
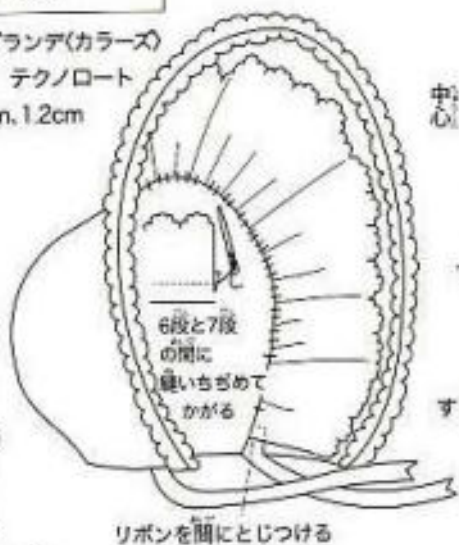
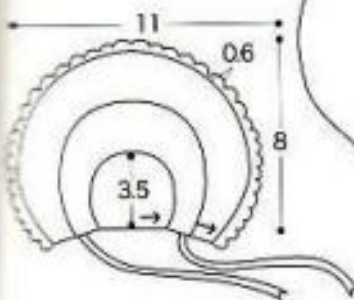

ビーズマント

- 材料 オリムパス エミーグランデNo.104(ピンク)40g、丸大ビーズ(ピンク系のパールタイプ・クリアタイプ等いろいろ)638個、4mm幅のリボン25cm(子ども用には頭回り+結び分を加える)。
●用具 かぎ針3/0号・4/0号・5/0号。

編み方

- 1 手縫い用縫い針(太タイプ)とじ針(極細)などにレース糸を通し、ビーズをランダムに通しておく。
- 2 5/0号で(人形用だけなら4/0号で)鎖116目作り、わにする。
- 3 3/0号で右の図のように粗編み1目・鎖5目でネット編みを編んでいく。最後は鎖2目、長編み1目で次の段に移る(斜めに目がずれていく)。
- 4 2段めは粗編み部分にビーズを編み入れながらネット編み。
- 5 7段めまではビーズを編み入れないで(リボンを通すため)、8段めからは1段おきに粗編み部分にビーズを編み入れ、27段まで編む。
- 6 裾の縁編みは鎖1目で立ち上がり粗編み1目(東にすくう)・鎖3目でフリルを右の図のように編む。
- 7 首まわりも粗編み1目・鎖3目でフリルを編む。
- 8 編み入れたビーズが裏にあるため、裏返して使用する。

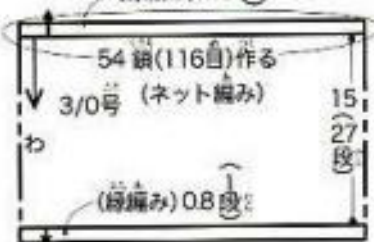
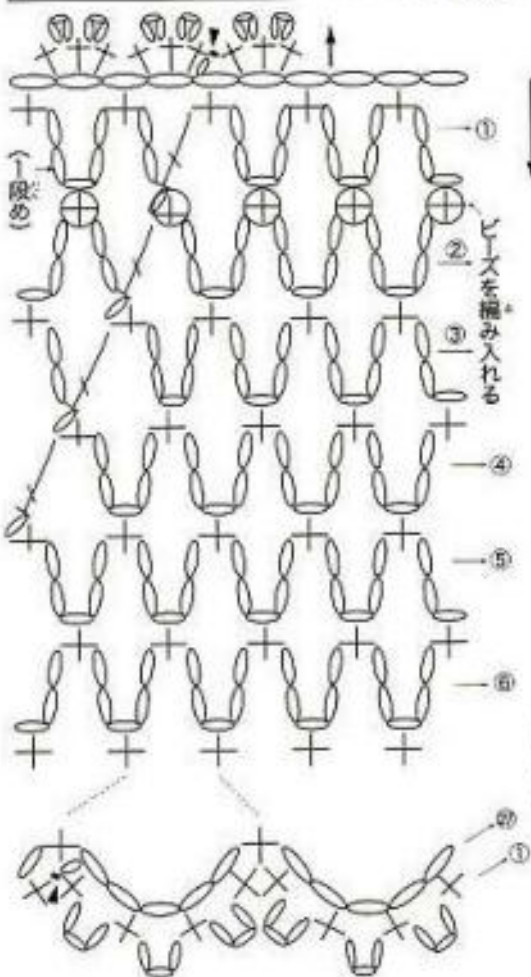

♡リカちゃんにはマント。ワタシには飾り袴に变身!



3~4才サイズ 頭回り47、胸囲54、背肩幅24、AH25、腰回り21
ですが、頭が入ればリボンを通す位置で小学生
Handmade-paradise.ru

ビーズ刺しゅうのチャイナドレス

◆材料 糸 ラメタイプのリボンヤーン シルバー13g、直径9mmのボタン3個、極小ビーズ 黒12個・黄色30個・緑58個・濃いピンク120個 くらい・薄いピンク30個くらい、黒12個。
◆用具 かが針3/0号・4/0号・5/0号。

◆編み方

- 1 5/0号で鎖24目作り、3/0号にかえ細編み24目、15段平らに編む。
- 2 4/0号にかえ、細編み24目、5段平らに編む。
- 3 5/0号にかえ、細編み24目、12段平らに編む。32段分がスカート部分となる。
- 4 続けて5/0号で下の図のように編む。
- 5 8段めまでは前身頃と右後ろ身頃は続けて、

左後ろ身頃は糸をつけて、別に編む。

- 6 9段めで脇をそれぞれ1目減目して、前・右後ろ・左後ろ身頃を別々に編む。
- 7 左肩を巻きはく。
- 8 右肩の打ちあわせは、後ろ身頃が前身頃の下側になるよう裏からかがる。
- 9 後ろ身頃のおきとボタンホールは細編みと鎖編みで下の図のように編む。

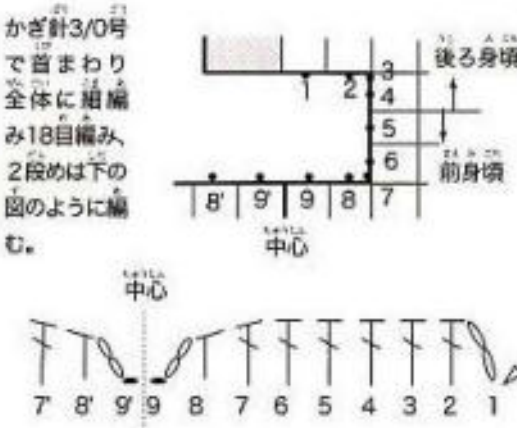
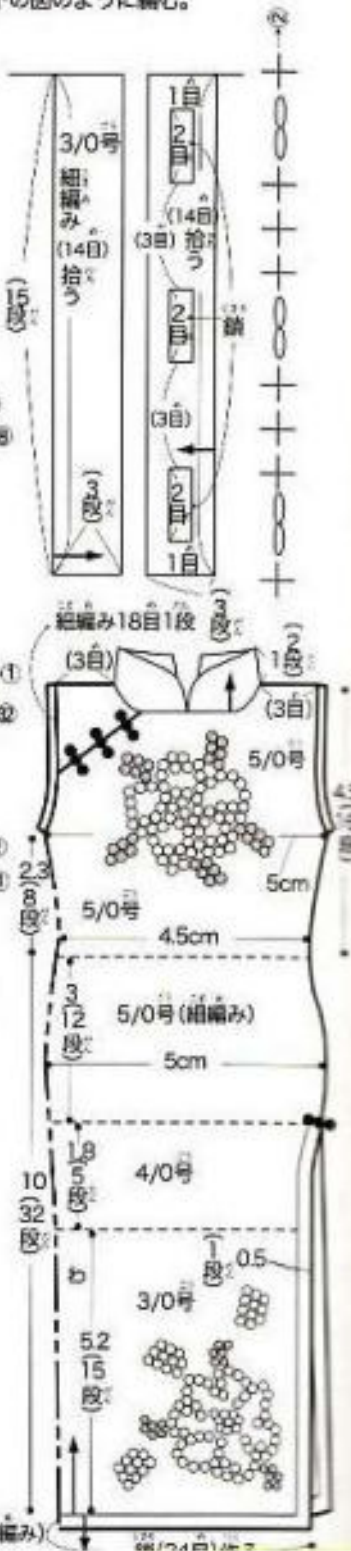
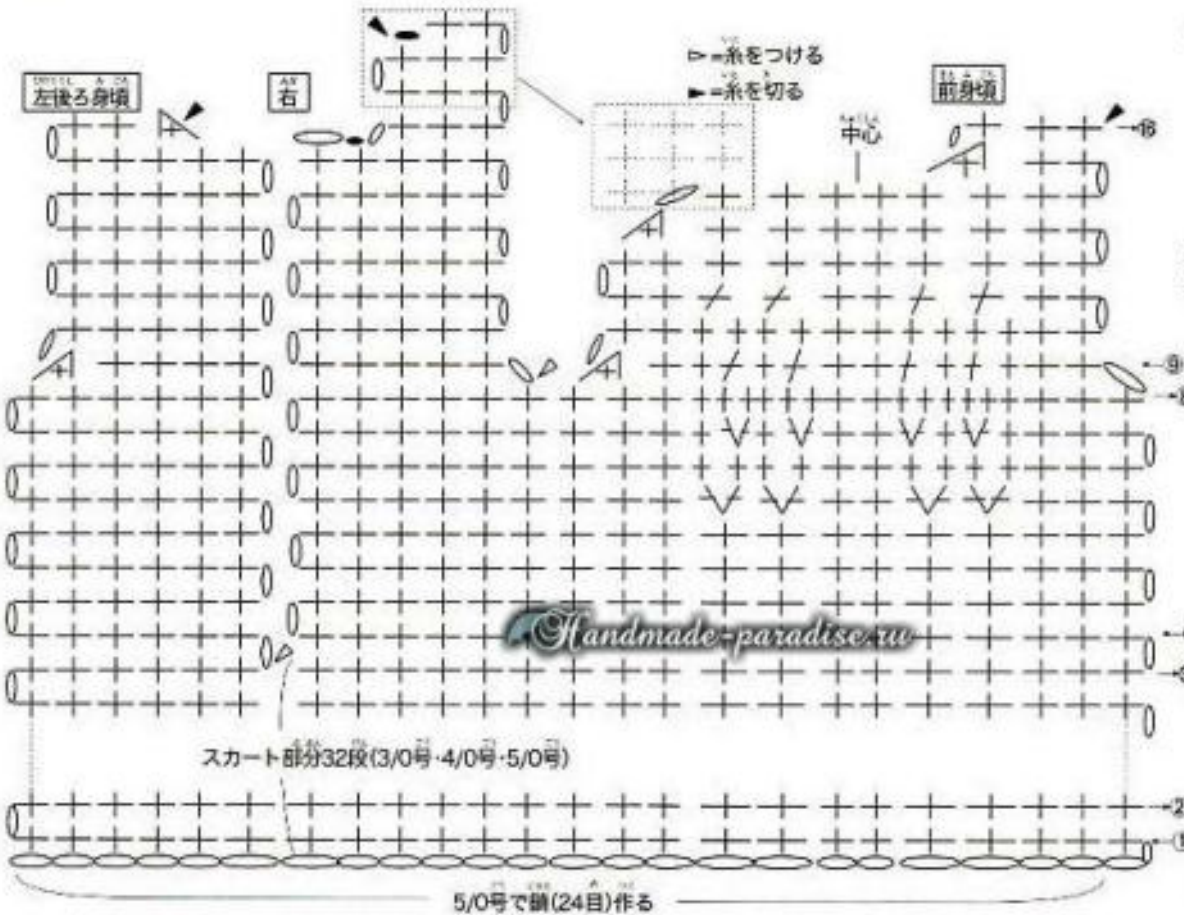

- 1 脇あきと裾の各段、各目に細編み1目ずつ編んで仕上げる。角は細編み3目編み入れる。
- 2 打ちあわせ、あきどまり部分に黒いビーズを3個ずつとめる。

デザイン上、原型にゆるみを加えず製図してあるので、ごっこ遊び用には1~2号針を太くして編む。

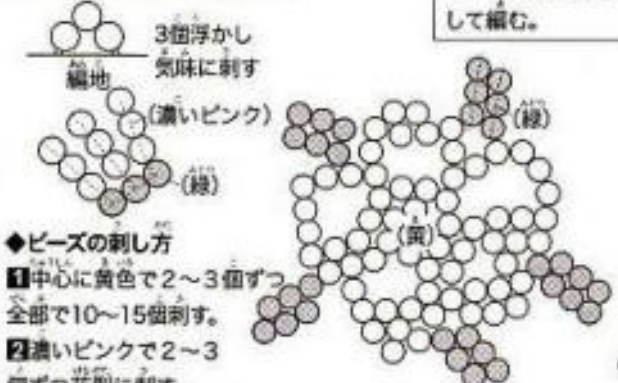

- ◆仕上げ方
- 1 胸と裾部分に花のビーズ刺しゅうをする。
 - 2 21段めから脇下まで巻きとじする。
 - 3 袖ぐりの各段、各目に細編み1目ずつ編む。

- ◆ビーズの刺し方
- 1 中心に黄色で2~3個ずつ全部で10~15個刺す。
 - 2 濃いピンクで2~3個ずつ花型に刺す。
 - 3 間を濃淡ピンクで埋める。

写真32ページ
ウェディングドレス

◆材料 オリムバス エミーグランテ(ラメ)
 No. L804(生成り)45g、直径1cmのボタン1
 個。
 ◆用具 かぎ針3/0号・5/0号・7/0号。

◆トップの編み方
 ①身頃部分は、エミーグランテ(ラメ)2本どりで、46ページのプリンセスのドレスと同様に編む。
 ②首まわりは46ページと同様に仕上げた後、3/0号でエミーグランテ(ラメ)1本どりで緑編みBを編む。
 ③ボタンをつける。

◆パニエの作り方
 ハードチュール 75cm×52cm、
 紐ゴム10cmくらい

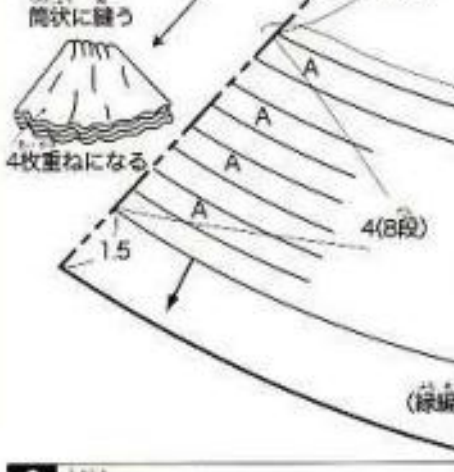
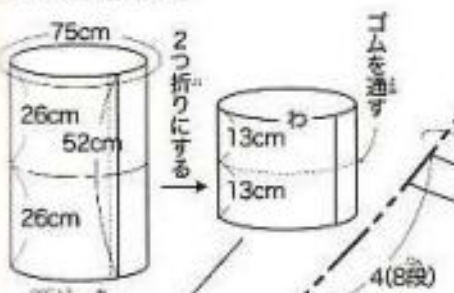

◆袖の編み方
 ①46ページのプリンセスのドレス、9段めの細編みのすじ編みまで同様に編む。
 ②エミーグランテ(ラメ)1本どりで、3/0号で緑編みBをわに編む。

◆スカートの編み方
 ①46ページのプリンセスのドレスと同様。
 ②右図のように最終段に緑編みCを編みつける。



写真32ページ
ヘッドドレス

◆材料 オリムバス エミーグランテ(ラメ)
 No. L804(生成り)1g、小パール7個、10cm幅のオーガンジーリボン15cm。
 ◆用具 かぎ針2/0号・3/0号。

◆編み方
 ①わの作り目をして、細編み6目編み入れる。

②2段めから6段めまで各段で6目ずつ増す。
 ③7、8段は増減なく編む。
 ④リボンは鎖25目作り、細編みで1周する。
 ⑤花モチーフ(大・小)を右上の図のように編む。
 ⑥オーガンジーリボンを右の図のように3方ぐし縫いで縫い締め、帽子の裏側につける。
 ⑦リボン・花モチーフを右の図の位置につける。

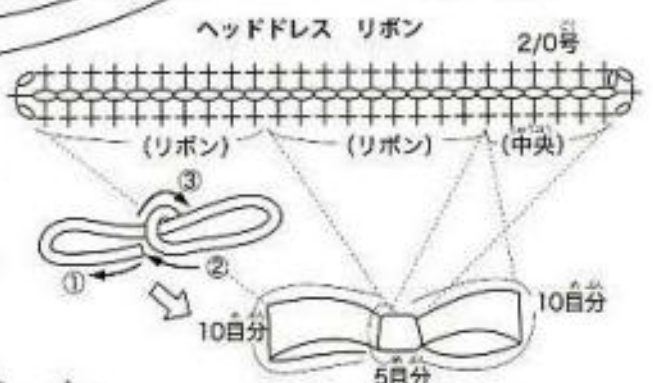
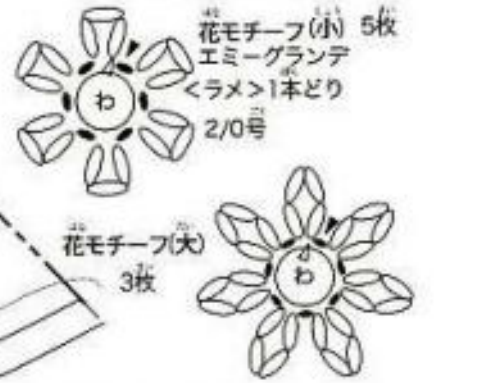
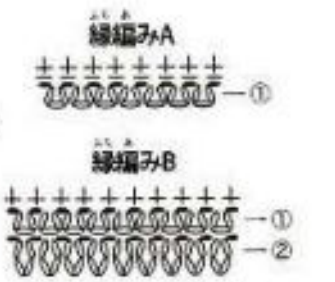
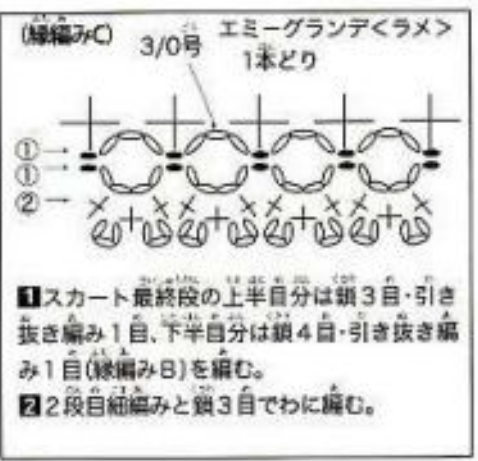
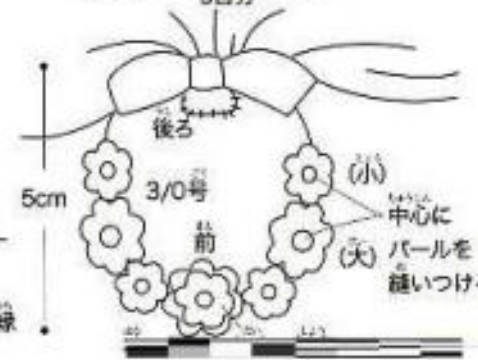
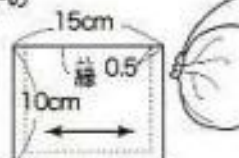

フラワーガールのドレス(b)

◆材料 オリムパス エミーグランデ(ハーブス) No.600(淡い紫)10g、直径7mmのボタン2個、小パールビーズ37個。

◆用具 かぎ針2/0号・4/0号。

◆身頃の編み方

1 かぎ針4/0号で鎖20目作り目し、2/0号で細編みで20目、2段平らに編む。

2 前・後ろ身頃別々に右の図のように3段めから8段めまで編む。右の図の①、②の糸をつける時、糸端を60cmくらい残しておく。

3 前部分を中表にし、かぎ針で引き抜きはぎ。

4 残しておいた糸端で袖下から細編みで14目(各段から1目ずつ+はぎ部分1目+袖下1目)きつめにわに編む(袖口を段だけで拾うと人形の手が入りにくい)。

◆スカートの編み方(フリル段の土台)

1 身頃の鎖の作り目半分に、鎖1目につき長編み2目ずつ、全体で40目わに編む。

2 長編みのすじ編みで2段めから4段めまで40目わに編む。

3 5段めは、4段めの長編み1目につき2目ずつ、全体で80目わに編む。

4 6段めは細編み1目・鎖2目で、5段めに1目おきにわに40模様編む。

フラワーガールのドレス(a)

◆材料 オリムパス エミーグランデ(各シリーズ)No.102(薄いピンク)7g・No.155(濃いピンク)・No.104(ピンク)各2g、直径7mmのボタン2個。

◆用具 かぎ針2/0号・4/0号。

◆身頃とスカートの編み方

1 上記(b)のドレスの1段めを減らして薄いピンクで編む(袖下糸端①、②各3m残しておく)、鎖の作り目の糸端は2m残す。

2 スカートの1段めは、長編み40目編む。

3 2段めは1段めの長編みの頭の手前半分をすくって長編み66目わに編む。

4 3段めは細編み1目・鎖3目でフリル部分を編む。

5 残しておいた糸端でウエスト部分に上記フリル(1)を編みつける

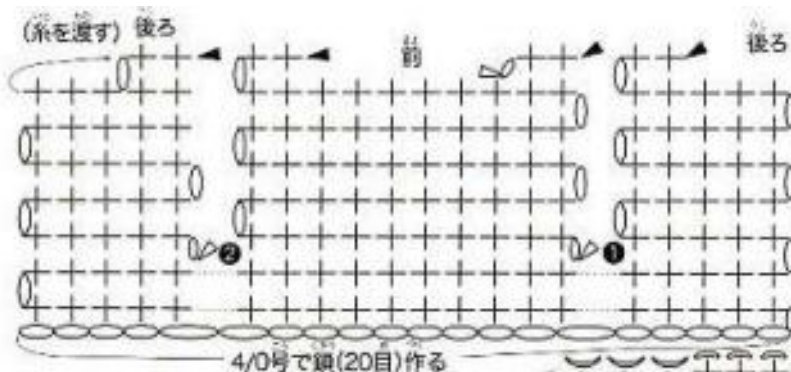

▷=糸をつける
▶=糸を切る

ドレス(a)は、ここからスタート(立ち上がり)の鎖目の位置がわかる。

◆フリル段の編み方

1 1段め(ウエスト部分)鎖の作り目半分に細編み1目・鎖4目で平らに編む(1)。

2 2段めは土台①のすじ編みに、全体で長編み66目わに編む。細編み1目・鎖2目で、長編み1目おきにわに編む①(2)。

3 3段めは土台②のすじ編みに、全体で長編み70目わに編み、上記②と同様に細編みと鎖を編む。

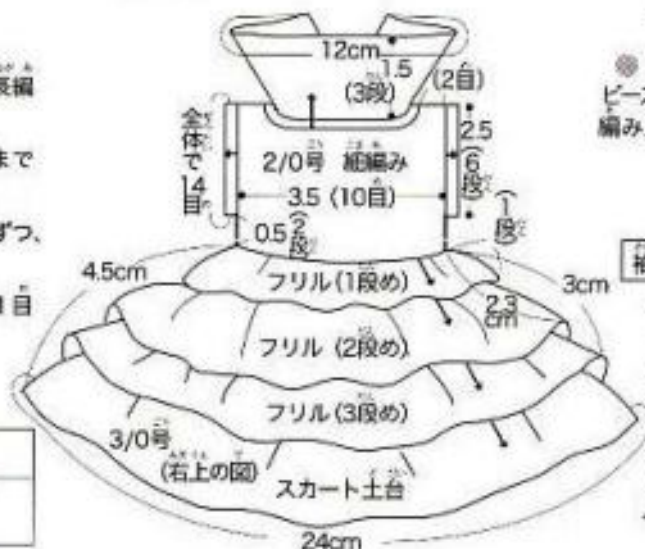
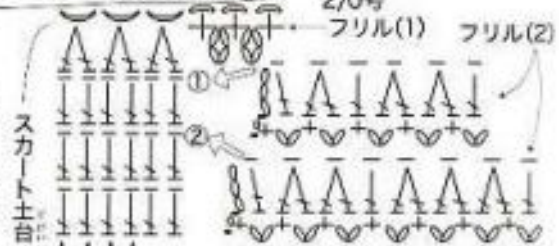

Handmade-paradise.com

6 ピンクの糸で2の1段めの長編みの頭、向こう半目をすくって長編み40目わに編む。

7 2段めは前段の長編みの頭、手前半目をすくって長編み70目わに編む。

8 フリルは4と同様に編む。

9 濃いピンクの糸で9と同様、長編み40目わに編み、9と同様、長編み66目わに編む。

10 3段めは、9と同様に長編み80目わに編む。

11 フリルは4と同様に編む。

◆袖の編み方

1 上記(b)のドレスと同様に残しておいた3mの糸で、細編み14目わに編みつけて、上の図のように編んでパフスリーブを作る。

2 後ろ身頃、ボタンループ等の仕上げ方は上記のドレス(b)と同様。首まわりは1段めの長編み20目、1段のみ編む。

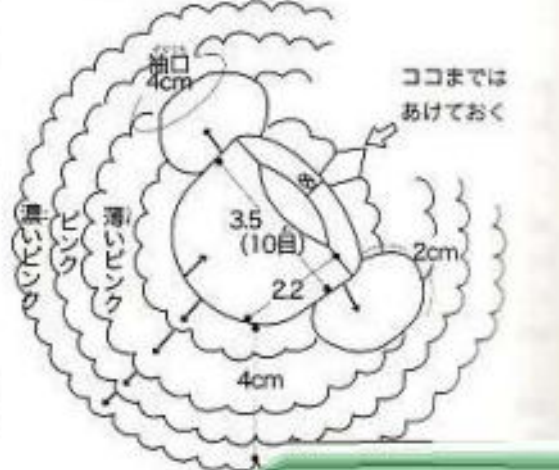

フランス人形のバニエ

◆材料 中厚チュール黄色1.1m×58cm、油性マーカー(黄緑色等の淡色カラー)※チャコペンシルでもよいが、わかりにくい。

◆作り方

1 それぞれチュールを切る。

110cm

14cm	ライン2(ギャザー位置) マーカーでラインを引く	7cm	(A)
14cm	ライン1(ウエスト)	7cm	(谷折り) 土台 (B)
7.5cm	フリル	(C)	(谷折り)
7.5cm	ライン3	フリル	(D)
7.5cm	フリル	(C)	(谷折り)
7.5cm	ライン3	フリル	(D)

2 ドレスの作り目に土台のバニエを4~5cmで鎖1目編みつける。

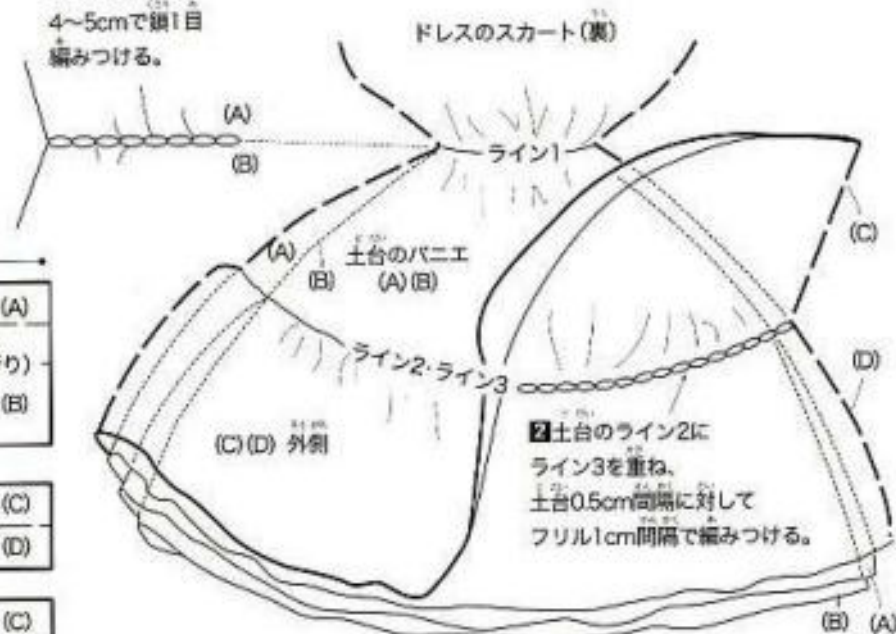

部員募集中

リカちゃ Handmade-paradise.ru ラブ

部長(エヘン!)
5年 香山リカ

今日のお当番
もえちゃん

リカちゃんの着ているニット以外のニット小物、背景、インテリア小物...

「こっこ遊び」にも「ディスプレイ用」にも使える、安い!カンタン!早い!がテーマの小物達。

いっぱい作って、みんなで楽しく遊んでね。

- ペイント・染色
- ビーズ・ワーク
- 工作
- ソーイング
- モール手芸
- トルソー作り
- ドール・ハウス
- 音玩具作り
- フェルト・ワーク
- デコパージュ
- ネット手芸
- ワイヤークラフト
- インテリア小物

あみあみ以外にも色々なクラフトが出てくるけど、あなたにピッタリの手芸が見つかるかな?

材料はこの本の通りに揃わなくてもOK。リサイクルしたり、100円SHOPやホームセンターには安くピッタリの材料がいっぱい。後はアナタの手が道具ヨ。

今週の部活テーマ ペイント・染色

- ◆写真 8・9ページ
- ◆材料 (株)マービー/ふくらむえのく、布(厚手)か紙(ザラザラタイプ)

- ◆作り方
- 1 布か紙に、えのぐペンで「まる」を描き、ペン先でインクを広げてね。
- 2 少し乾かしてから、ドライヤーの熱をあてるとモコモコふくらむよ。



- 3 大きさとかあまり気にしないで色々な水玉模様(ドット)を自由に描いてみましょう。乾くと洗っても大丈夫。ハンカチに自分の名前を書いたり、色んな物にワンポイント、イラストを入れてみて!

今週の部活テーマ 工作/ビーズ・モール他

- ◆写真 12・13ページ
- ◆材料 ビデオケース5個くらい、モール12本くらい、ラップの紙芯2本、100円SHOPのホログラム(キラキラ)テープ、ワイヤー適宜、ビーズ用ステンレスワイヤー、ビーズ色々(用意できるものでOK)、20cm角フェルト1枚、幅1cmのリボン25cm、粘土少々。

◆お姫様のガウン

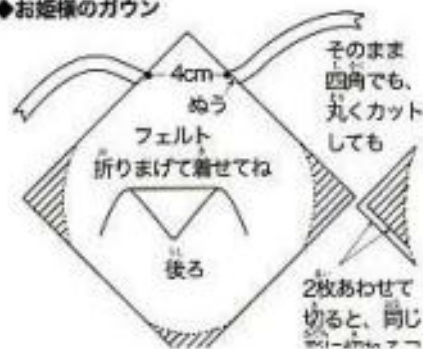

◆お城の階段

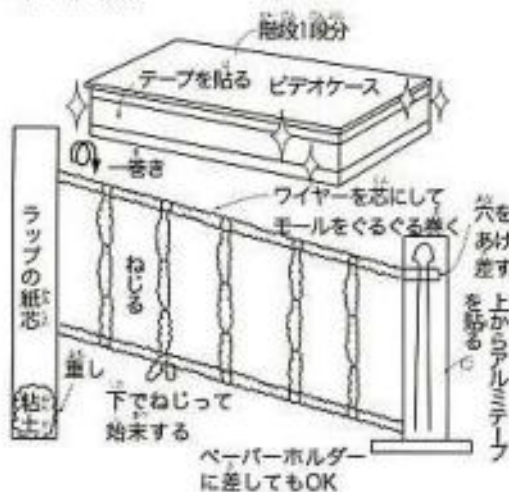

◆お姫様のティアラ

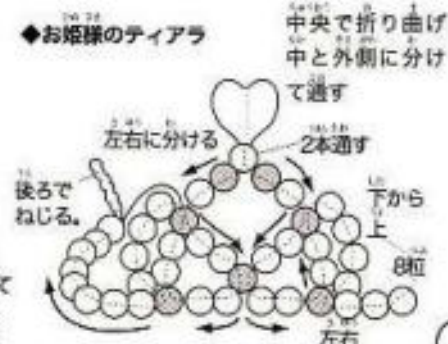

今週の部活テーマ 今週はみんなガンバ！
BYリカワ
ドールハウス・モール手芸・デコパージュ
あみあみ・ビーズワーク

◆インテリア小物材料

額 プローチ用金属金具、写真や雑誌の切り抜き、こわれたプローチ、あればデコパージュ用ニス、ネイルアート用シール

バラのお花の椅子 ストレートタイプのモール 30cm10本・3m巻き2個・2分太モール3本、太ワイヤー、缶詰(中身入り、この本では100円SHOPのかつおフレーク缶)、黄緑色のフェルト少々

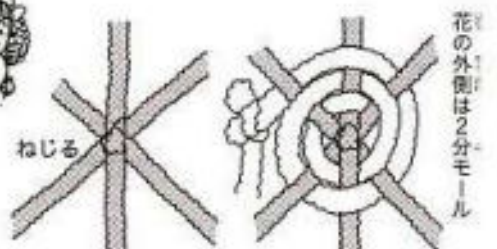

◆小さなプリンセスの王冠



ビーズにモールを通しながら、上と同じように作る。モールが通りにくい時はビーズ用ワイヤーを使う。

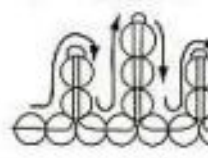

1 モール3本を真ん中でねじってとめる
2 真ん中に1本モールをねじってつけ、中心から上・下交互にくらせる。途中モールが足りなくなったら、ねじってつけ足して。わざとキチッと編まない方がバラのお花の形になるのヨ。

◆写真 20-21ページ

◆材料 100円SHOPの強蓋プランター用ネット(約20×30cm、3枚入り)、合太〜並太タイプのサマーヤーン(生残り)70g、オリムパス エミーグランド(カラーズ)No.155(濃いピンク)6g、100円SHOPのフェルト50cm角1枚(カーペット用)、スチレンカラーボード(A2サイズ)2枚、両面テープ、手芸用ボンド、5cm幅のリボン1m、リボン各種、テグス、ビーズ・パールビーズ各種、プラスチックの空容器(この本では半透明の大きめのお豆腐パック容器使用)、ビニールひも。

Handmade-paradise.ru

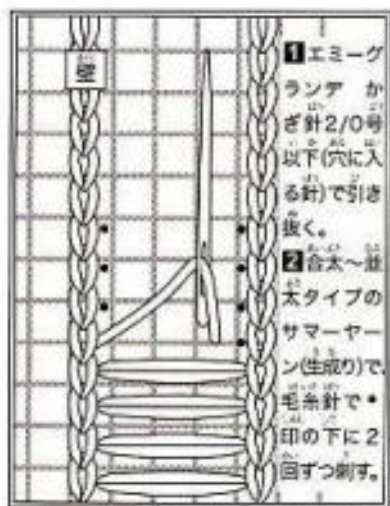

ここではAVRIL/紐シルク6本どり2回刺しですが、茶系の糸で並太なら1本どりで2回刺し、極太なら1回刺し。

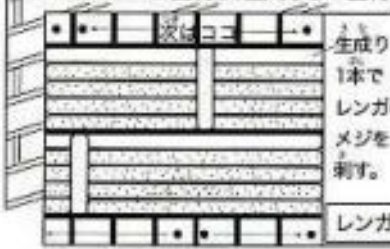

2枚結けて刺す

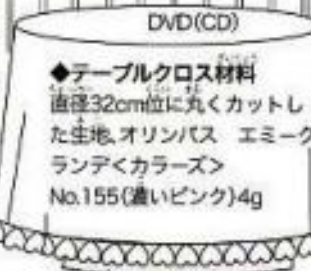

缶詰 作り方 79ページ



缶詰 作り方 79ページ

◆テーブルクロス かぎ針2/0号、レース針6号

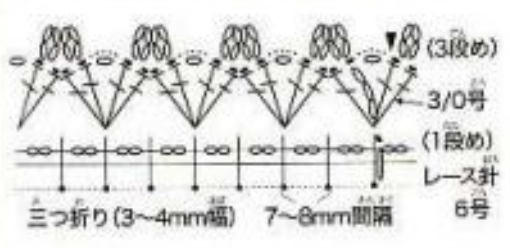

今週の部活 **総まとめ(反省会)**

① ネットの裏に両面テープでスチレンボードを貼りつける(折りたたみ部分は別々に貼りつける)。窓のところはあけておく。
② 後は自由にレイアウトしてみんなで仲良く遊んでね。お部屋を暗くして窓の外から懐中電灯をあててみたり、壁に色々なものを飾ってアナタだけのドールハウスを作ってみてね。でも壁にいっぱい重いものをくっつけ過ぎないで。壁紙の上にビーズを刺しゅうしたり、モチーフをつけてもカワイイ♡

③ ネットのお部屋が作れた部員は、ネット手芸(ハマナカ/あみあみキャンパス)を使って自分用のバッグや帽子にチャレンジ!

④ カーテンのデコレーション用ビーズ飾りが出来た部員は来週までに自分用のブレスレットやネックレスを作ってみるコト!

手芸クラブ部長 香山リカ
リカちゃん、おなかすいた...
もえちゃん
グツッリ

今週の部活テーマ **フェルトワーク・あみあみ**

- ◆写真 22・23ページ
- ◆材料 100円SHOPのフェルトシート(黄緑)50cm角1枚、ハマナカフェルト羊毛ソリッドNo.18(緑)・No.3(黄緑)、モヘア糸 好きな色いろいろ、ハマナカ ピッコロ(合太タイプ)No.8(黄色)花1個につき1.5m位・No.9(黄緑)葉っぱ1枚につき2.3m、葉っぱのリボン。
- ◆用具 かぎ針3/0号・5/0号
ハマナカ フェルティングニードル基本セット

◆草原の作り方
① フェルト羊毛を広げてふんわり30~40cmの長さにちぎります。
② さらに4~8cmくらいの長さにちぎります。



③ それぞれ1~2cmくらいの幅に縦にさいておきます。

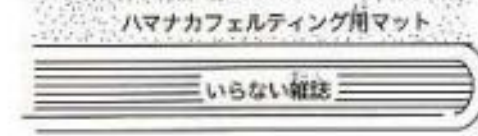
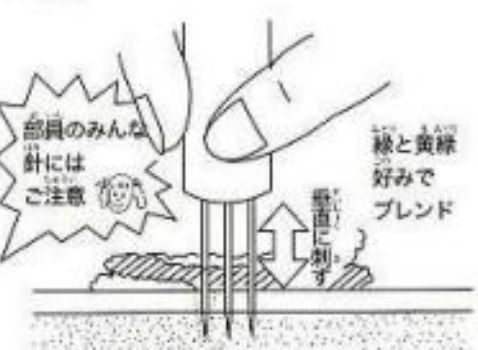

フェルティング用マット2枚重ねると長~い草になります。
刺しおわってマットから「エイッ」と、まっすぐはずすと草原の完成!
普通、フェルトのアップリケはこちら

◆お花の編み方

① ピッコロ(黄色)で3/0号でわの作り目をして、鎖1目で立ち上がり、細編み6目編み入れ、引き抜く。

② 中心のわの作り目を引きしぼる(しっかり締めないと、ドーナツになっちゃうヨ)。

③ 同じ中心にだいたい細編み10目、2周で20目、糸端をくるみながら編み入れます。

④ ●印を1目として外側の花びらから5/0号でフワリ!編みつけます。



⑤ 外側の花びらは①の針の入れ方で、鎖1目で立ち上がり、●印の上から下に細編み2目と1目を交互に編み1周します。花芯の目数の出来具合で1~2目違ってもOK。次の段は鎖1目編み、1段めの各目に細編み1目・鎖3目でぐるっとフリルを編みます。

⑥ 一周したら引き抜き編みで、花芯の中心にもどり、②の針の入れ方で(目と目の間をすくうように)細編み1目・鎖4目でぐるっとフリルを編みます。

⑦ 花芯の裏側で糸始末。

◆葉っぱの編み方 編み終わりの糸端15~20cm残す。

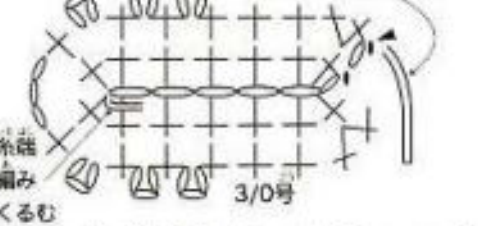

① 3/0号で鎖5目作り目し、上の図のように細編みを編み入れ1周します。

② 2段めは上の図のように編みます。

③ 毛糸用とじ針で花芯部分にとじつけます。葉っぱの数はお好みで。

④ 裏にブローチピンをつけるとブローチにも。



草原があっというまにお花畑に変身! 男の子はミニカーを置くとサファリラリーが楽しめるヨ(?!)遊んでいるうちに草原が芝生になっちゃうから、時々「チク・チク」刺して草原を復活させてネ。

今週の部活テーマ **工作・あみあみ(昔玩具)**

- ◆写真 25ページ
- ◆材料 丸いガチャボンの空容器(大)・(中)各1個(大の方は底が丸~くなっているタイプ)、刺山、粘土、ハマナカ ピッコロ(合太タイプ)No.26(朱赤)38g、No.8(黄色)2g、肌のフェルト、茶色の毛糸、丸大ビーズ黒2個、ぼん天(大)勇

◆用具 かぎ針3/0号

おきあがりこぼし(起き上がり小法師)

倒してもすぐ起き上がる、昔からの玩具で、紙製のダルマさんや、セルロイドの赤ちゃんがあります。今は他の素材でいろいろ。

◆編み方

用意できるガチャポンの空容器のサイズによって違うので、下の方法で編んで下さい。

1 1本の作り目をして細編み6目編み入れる。2段目から各段ココの大きさで6目ずつ増し目して、ガチャポンのふたをとったまるい部分と同じ(気持ち大きめくらいが良い)大きくなるまで、増し目しながら平らの円になるよう編み、後は増減なくガチャポンの容器が埋まるまで編みます。

2 上・下くっつく部分は、縦12目のわの作り目で3段目、18目から編んでください。

3 フェルトとビーズで顔部分を作り、縫い糸でチクチク。

4 下のガチャポンに剣山を粘土で埋め込み、組み立ててみて倒してちゃんと起き上がるか実験。あまり重りが重すぎても軽すぎても、また編地のポコポコも微妙に関係してくるのでガンバッテね。ダメならふたをあけられるようにとじけないで、秘密の宝物ケースにしましょうね。

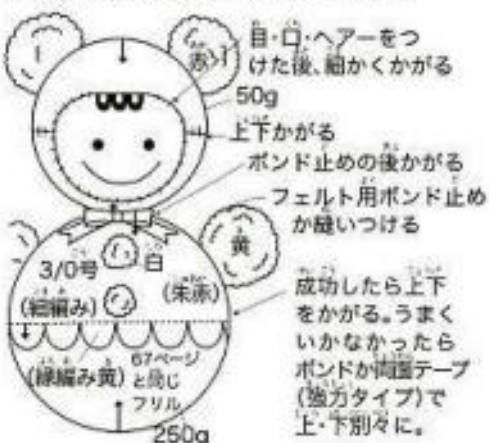

◆今週の部活テーマ 今日(今日は) 工作 (遊んで) 遊んで遊んで

◆口絵 30-31ページ

◆材料 金のチュール(適宜)、みんなの宝物のリボン、持ってるビーズ・スパンコール

◆作り方

チュールにリボンやスパンコールをくっつけるだけ。縫いつけたり万能ポンドでベタッ。

◆今週の部活テーマ みんなまたまたガンバ！ B.Y.R.I.C.A.V. ドールハウス・ソーイング・あみあみ トルソー作り・ワイヤーワークetc.

◆口絵 28-29ページ

◆材料 100円SHOPのA4クリアケース(30cm×22cm×7.5cm)、スチレンカラーボード、整理用クリアボックス(27cm×12cm×6cm)、小物用家具、鏡(割れると危険なので、アクリル製か、アルミホイルで代用)、ワイヤー適宜、台所用スポンジ6個、ヘアー用ゴム適宜、ハンカチ、タオル、リボン、女の子の人形1体、ストレッチペロア生地(横に大きく、縦にも少し伸縮性のあるタイプ)、鉛筆2本、横木の丸タイプ(ドーナツ型)、両面テープ、万能ポンド、ビーズ、セロテープ。

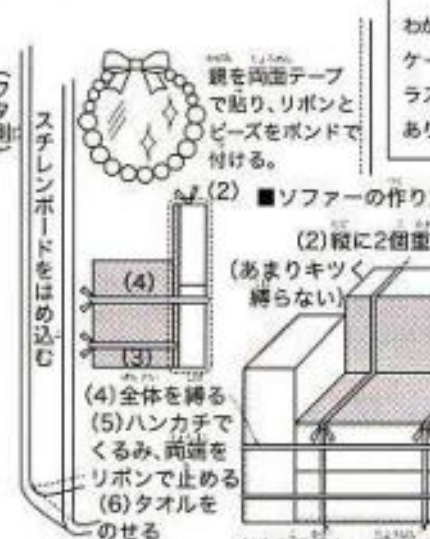

◆今週の部活テーマ あみあみ(リース作り)

◆口絵 33ページ

◆材料 アートフラワー用ハート型ステロール(丸でもOK)、まきまき用の毛糸(極太タイプファンシーヤーン(白)40g)、白や生成りのいろいろな毛糸、パール、ビーズ、リボン、造花、両面テープ(今まで作って余った材料を使いましょう)

◆編み方

1 お花は70ページのフランス人形や79ページと同じ編み方でいろいろタイプの糸や、違う太さの針でいっぱい編んで、土台にとじつけるだけ。

2 あいだにビーズや造花をつけてね。

◆トルソーの作り方

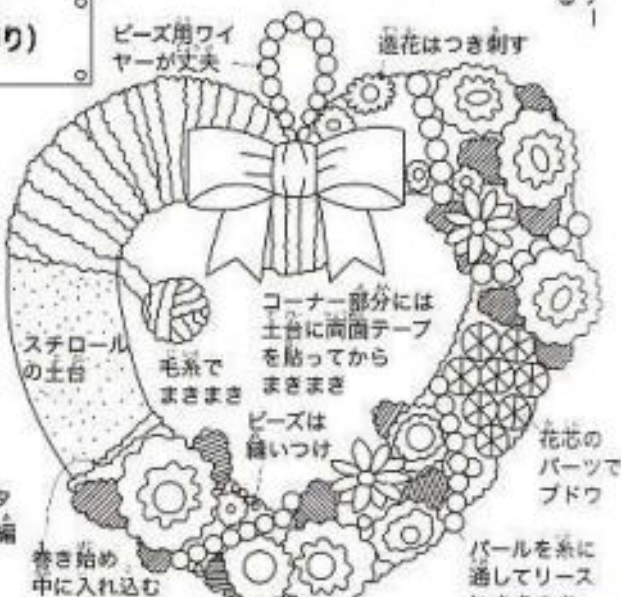
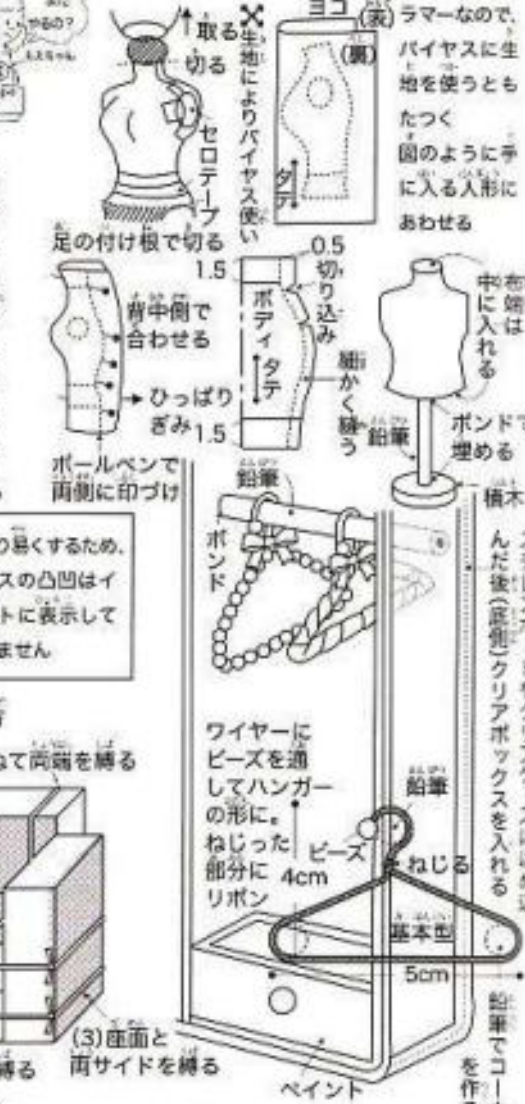



「かぎ針編みの基礎を覚えましょう」3～7ページの続き

記号と正しい編み方を、覚えましょう。前段の編み目が回と違う場合も同じ要領で編みましょう。

この本に出てくる 編み目記号と、その編み方

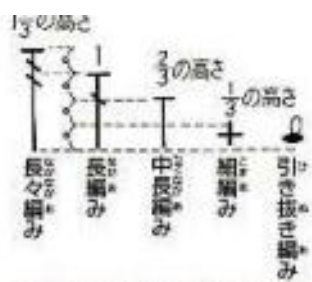

細編みの増し目

●平編みの場合

★円形の増し目は7ページにあります。

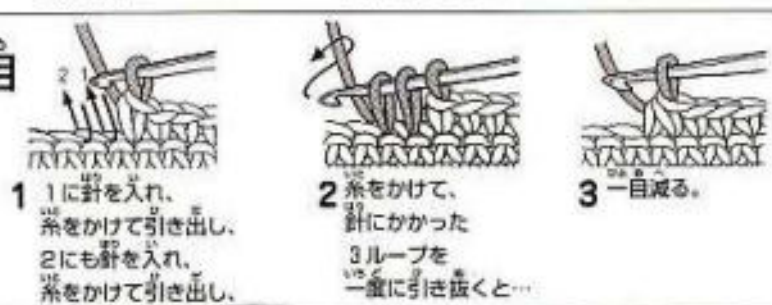

細編みの減らし目

引き抜き編み

●続けて引き抜く場合
★単独で引き抜く場合
(4ページ細編みの編み終わり・7ページ段の編み終わりなど)もありません。

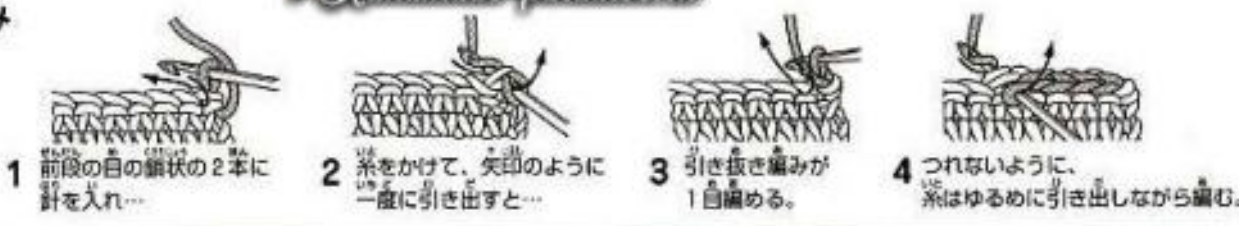

Handmade-paradise.ru

中長編み

T

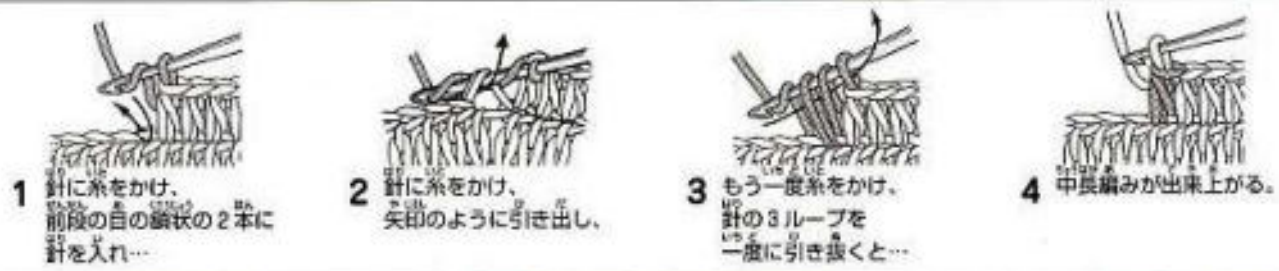

長編み

下



長々編み

下

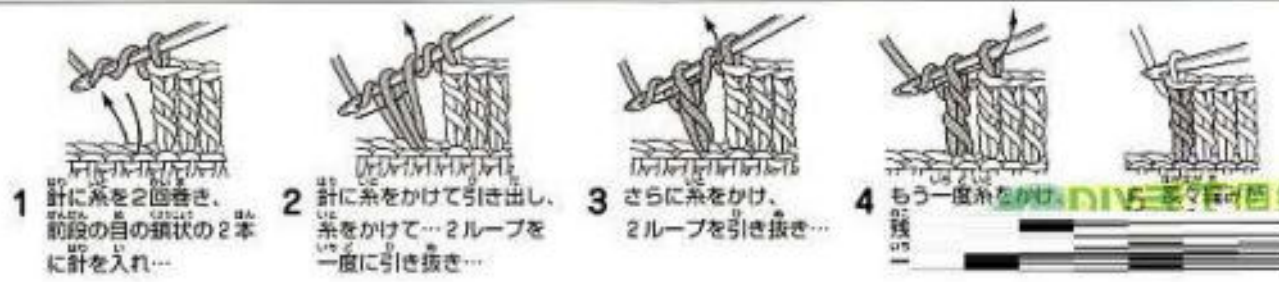

かぎ針編みをもっと知りたいときはこの本がおススメです。かぎ針編みの基本が楽しくわかります。とじ方・はぜ方もいろいろ種類を、詳しく説明。リカちゃん作品や説明はありません。税込み1,030円



見て可愛く、ふれて優しい
手編みニットのお人形服は、
いつか大事な思い出になる
子供と大人共通のなごみアイテムです

教えられたり教えたりして、
着られるサイズに編み上げて、
リカちゃんドールを着せ替えて、
ごっこ遊びに熱中する…。
創意工夫と伝承の、
豊かな世界を楽しみましょう。

Handmade-paradise.ru

わたしのドールブック
リカちゃん no.15
かんたんニット
かぎ針あみ
野村織製造作品

発行日/2006年11月20日
発行人/瀬戸信昭 編集人/小林和雄
発行所/日本ヴォーグ社
〒162-8705 東京都新宿区市谷本村町3-23
販売Tel03-5261-5081
編集Tel03-5261-5083
出版受注センターTel.048-480-3322 Fax.048-482-2929
振替/00170-4-9877
手作りを応援するホームページ
<http://www.tezukuritown.com>

リカちゃんキャラクター©2006 TAKARATOMY CO.,LTD
©NIPON VOGUE SHA 2006 Printed in Japan
印刷所/大日本印刷株式会社

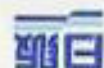

07296010002
N Vogue